

**NORTON**

SAINT-GOBAIN

Transforming  
surfaces  
...and beyond

**SURFACE SOLUTIONS**

# SOLUZIONI ABRASIVE PROFESSIONALI

CATALOGO

**2022**



  
SAINT-GOBAIN



Transforming  
surfaces  
...and beyond

## INTRODUZIONE 04-14

La storia	04
La sostenibilità	05
Mercati	06
Suddivisione qualitativa	08
La sicurezza	08
Soluzioni di merchandising	09
My Abrasives	10
I social	11
Supporto e servizio	12
Informazioni utili e condizioni di vendita	13

## MOLE DA TAGLIO E DA SBAVO 15-40

Introduzione	16
<b>MOLE DA TAGLIO E DA SBAVO</b>	<b>18-31</b>
Per la fabbricazione dei metalli e saldatura	18
Per fonderia	25
<b>MOLE DA TAGLIO</b>	<b>31-35</b>
Per rotaie	31
Per macchine a benzina	33
Per troncatrici portatili	34
Per macchine fisse	35
<b>MOLE DA TAGLIO E DA SBAVO</b>	<b>36-37</b>
Per smerigliatrici pneumatiche	36
Informazioni tecniche	38



## ABRASIVI FLESSIBILI 41-234

Introduzione	42
<b>DISCHI</b>	<b>49-102</b>
Introduzione	50
Dischi in fibra	53
Dischi lamellari	58
Dischi semiflessibili	67
Dischi Rapid Strip	68
Dischi Rapid Blend	69
Kit per smerigliatrici angolari	71
Dischi Rapid Prep	72
Dischi per lucidatura a specchio	75
Dischi velcrati e in Beartex	76
Dischi a cambio rapido	85
Mini dischi lamellari	89
Dischi a cambio rapido in Beartex	92
Dischi a cambio rapido Rapid Strip	93
Dischi a cambio rapido Rapid Blend	94
Dischi a cambio rapido Rapid Prep	96
Dischi a cambio rapido per satinatura e lucidatura	98
Mini smerigliatrice - macchine e kit	101
<b>RUOTE</b>	<b>103-136</b>
Ruote lamellari su gambo	104
Ruote lamellari in Beartex su gambo	111
Smerigliatrice pneumatica diritta - macchine e kit	114
Ruote lamellari con attacco M14	116
Ruote lamellari per Satinex	118
Ruote in Beartex per Satinex	120
Ruote lamellari su flangia	122
Ruote lamellari in Beartex su flangia	123
Ruote convolute Rapid Finish	125
Dischi Rapid Strip	130
Ruote unitized Rapid Blend	132
Dischi High Strenght	134
<b>ROTOLE</b>	<b>137-152</b>
Rotoli anti-spreco	138
Rotoli in carta e tela	141
Beartex rotoli	148
Rotolo foam	150
<b>FOGLI E SPUGNE</b>	<b>153-164</b>
Fogli e tamponi	154
Beartex tamponi	160
Spugne abrasive	162
<b>NASTRI</b>	<b>165-189</b>
Nastri per lime pneumatiche	166
Nastri per macchine portatili	172
Nastri stretti	175
Rapid Prep nastri	185

# INDICE

<b>SPECIALITÀ</b>	<b>189-200</b>	<b>RAVVIVATURA E PIETRE PER AFFILATURA</b>	<b>301-310</b>
Spirabands e coni	190	Mole e bastoncini per ravvivare	303
Cartridge Rolls	196	Ravvivatori diamantati	305
		Pietre	306
		Lime	310
<b>SICUREZZA</b>	<b>201-204</b>		
<b>SPAZZOLE E FRESE</b>	<b>205-234</b>		
Spazzole metalliche	207		
Frese al carburo	223		
<b>ABRASIVI RIGIDI</b>	<b>235-310</b>	<b>SUPER ABRASIVI</b>	<b>311-356</b>
Introduzione	236	Scelta del prodotto	312
<b>ABRASIVI RIGIDI VETRIFICATI</b>	<b>243-280</b>	<b>UTENSILI E MECCANICA GENERALE</b>	<b>316-340</b>
Principali applicazioni	244	Utensili con gambo - lavorazione su CNC	317
Mole a disco per sbavatura	248	Utensili con gambo - riaffilatura	321
Mole a disco per affilatura	249	Seghe circolari a denti riportati in carburo di tungsteno	325
Mole a bisello per affilatura	256	Seghe circolari a corpo solido in HSS	328
Mole a disco e profilate per affilatura	257	Coltelli	329
Mole a disco per affilatura	258	Frese	330
Mole a scodella per affilatura	259	Meccanica generale	332
Mole a tazza conica per affilatura	260	Rettifica esterna e in piano	333
Mole a tazza cilindrica per affilatura	261	Rettifica interna	334
Mole a disco per affilatura	263	Mole con gambo elettrodeposte	336
Rettifica in tondo esterna	264	Troncatura	337
Rettifica interna	267	Paste diamantate per lappatura	338
Mole a disco per rettifica in piano	269	Lime diamantate	339
Mole a tazza per rettifica in piano	274		
Mole ad anello per rettifica in piano	276	<b>RAVVIVATURA</b>	<b>341-356</b>
Segmenti per rettifica in piano	277	Ravvivatori a lama	342
Tessuti filtranti	280	Ravvivatori a punta singola	345
		Ravvivatori multi-punta, gamma SG e rotelle	348
		Informazioni Tecniche	352
<b>ABRASIVI RIGIDI RESINOIDI</b>	<b>281-290</b>	<b>DISCHI</b>	<b>357-373</b>
Troncatori non rinforzati	284	<b>DIAMANTATI E CORONE</b>	
Troncatori rinforzati	286	Introduzione	358
Mole per sbavatura con macchine portatili	288		
Mole per sbavatura con macchine fisse	289	<b>DISCHI DIAMANTATI</b>	<b>359-366</b>
		Per cemento e calcestruzzo armato	359
		Per materiali da costruzione universali	360
		Per materiali da edilizia	361
		Platorelli per cemento e materiali da costruzione	365
		Dischi diamantati universali	366
<b>MOLE CON GAMBO</b>	<b>291-300</b>	<b>CORONE DIAMANTATE</b>	<b>367-370</b>
Mole vetrificate con gambo	293	Per materiali da edilizia	367
Mole resinoidi con gambo	299	Foretti diamantati elettrodeposti	368
		Accessori carotaggio a secco	370
		Informazioni tecniche	371
		<b>INDICE ANALITICO</b>	<b>374</b>



## UNA STORIA DI ECCELLENZA

A metà del 19° secolo a Worcester (Massachusetts, U.S.A.) un gruppo di produttori di ceramiche e di imprenditori si prefisse un obiettivo: venire incontro ai crescenti bisogni della fiorente industria manifatturiera americana, che sempre più necessitava di mole abrasive per la costruzione e la manutenzione di macchinari.

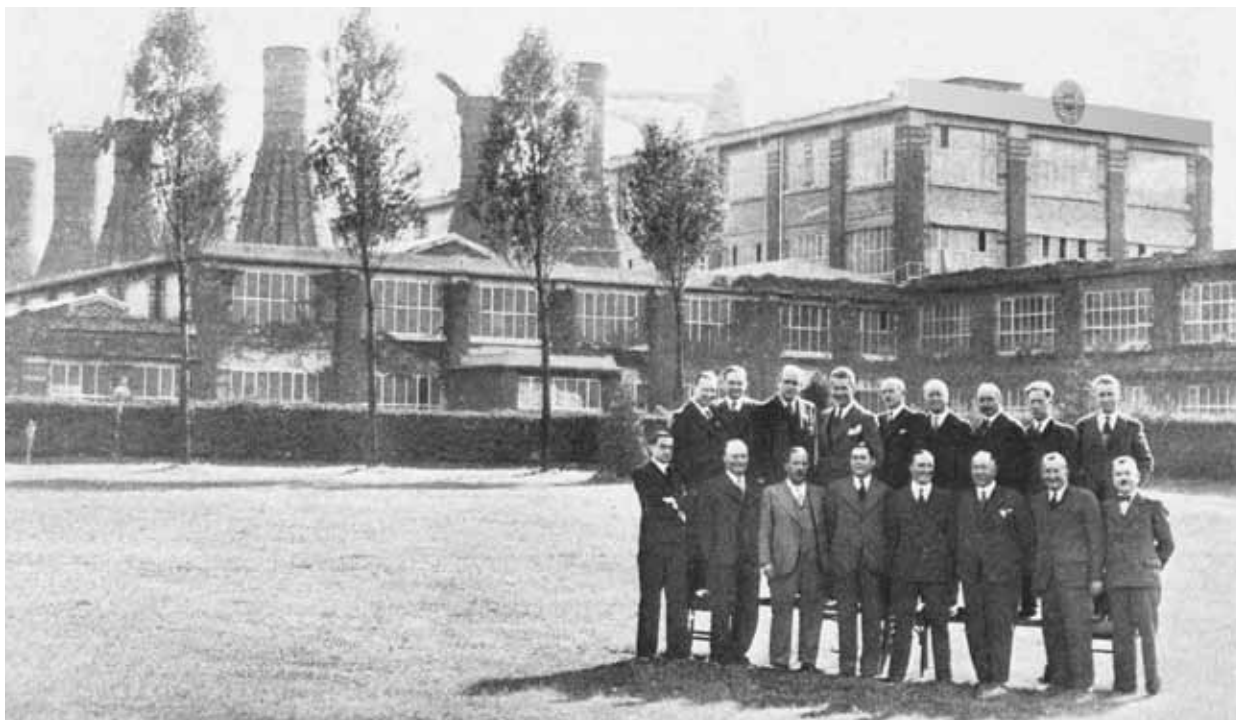

Nel 1876 Norton produce mole da sbavo e acquisisce il brevetto per le mole vetrificate.  
Nel 1885 la Norton Emery Wheel Co. produce le prime mole da sbavo di precisione in produzione di massa.

Verso la fine del 19° secolo Norton amplia la propria gamma di prodotti abrasivi, raggiungendo una vasta clientela in Stati Uniti e Canada.

Nel 1909, costruisce il suo primo stabilimento europeo in Germania. Questo è seguito dagli stabilimenti in Francia (1920), Regno Unito (1930), e Italia (1935).

Nel 1930 Norton rafforza la propria posizione espandendosi con la produzione di abrasivi flessibili. Nello stesso decennio sviluppa i Super Abrasivi diamantati e CBN.

Nel 1950 Norton si afferma come il principale brand di abrasivi in tutto il mondo. Nel 1956, entra nel Sud America attraverso un'acquisizione in Brasile, seguita dagli stabilimenti in India (1968) e Giappone (1972).

La crescita costante, basata su innovazione, tecnologia e attenzione alla clientela, continua e Norton attualmente è presente in 28 paesi in tutto il mondo.

Nel 1990 Norton viene acquisita da Saint-Gobain, leader mondiale nella produzione di materiali di ingegneria.

Saint-Gobain, fondata in Francia nel 1665, condivide la tradizione dell'impegno di Norton nel proprio business e per i propri clienti, di comprensione e di risposta alle esigenze del mercato nonché nell'ambito di innovazione tecnica. L'esperienza di Saint-Gobain ha influito positivamente sul brand Norton.

**DA OLTRE 125 ANNI NORTON FORNISCE SOLUZIONI INNOVATIVE PER LE SFIDE AFFRONTATE DALLE INDUSTRIE. IL NOSTRO IMPEGNO PER IL BUSINESS E PER I CLIENTI ASSICURA CHE CONTINUEREMO AD ESSERE IL PRODUTTORE DI ABRASIVI NUMERO UNO AL MONDO IN GRADO DI FORNIRE UNA GAMMA COMPLETA DI PRODOTTI CHE AGGIUNGO CONTINUAMENTE VALORE ED EFFICIENZA ALLE VOSTRE ATTIVITÀ.**

# SUPPORTIAMO LA SOSTENIBILITÀ NEL SETTORE DEGLI ABRASIVI

Saint-Gobain è orgogliosa di essere un membro attivo di SEAM - Sustainable European Abrasive Manufacturers. Un'iniziativa di FEPA, il programma SEAM che garantisce che le organizzazioni associate, all'interno della catena di fornitura dell'abrasivo, producano e distribuiscano i propri prodotti secondo nuovi standard, per sostenere una crescita sostenibile.

Saint-Gobain è orgogliosa di essere un membro attivo di SEAM - Sustainable European Abrasive Manufacturers. Un'iniziativa di FEPA, il programma SEAM che garantisce che le organizzazioni associate, all'interno della catena di fornitura dell'abrasivo, producano e distribuiscano i propri prodotti secondo nuovi standard, per sostenere una crescita sostenibile.

L'obiettivo è quello di bilanciare l'efficienza ambientale, con quella produttiva e la sicurezza sul lavoro incontrando una serie di requisiti relativi a tre pilastri: ambiente, lavoro ed economia.



Sustainable European Abrasive Manufacturers

Saint-Gobain Abrasivi si impegna a preservare l'ambiente e le risorse, riducendo le disuguaglianze e migliorando la vita quotidiana di tutti. È più di un'aspettativa, dare un contributo positivo è diventato un requisito per tutti i nostri stakeholders. Tutti noi abbiamo un ruolo da svolgere garantire i nostri processi, i nostri prodotti e la salute e la sicurezza dei nostri dipendenti è fondamentale e permette al nostro settore di operare in modo sostenibile sia ora che in futuro.

Per maggiori informazioni visita il sito  
[www.nortonabrasives.com/it-it](http://www.nortonabrasives.com/it-it)

## TI AIUTIAMO AD OTTIMIZZARE LE RISORSE

Utilizzando gli abrasivi Norton, migliorerai l'efficienza, lavorerai più velocemente, risparmiando energia e costi di manodopera, sprecherai meno tempo, materiali e denaro, ottimizzando le risorse.



### RIPRENDI LA POTENZA

Abrasivi ad alte prestazioni, anche a basso numero di giri, o con macchine a batteria, danno il massimo dei risultati grazie a soluzioni innovative come i dischi Norton Quantum3 Light Comfort Grinding.



### RIDUCI GLI SPRECHI

Rilavorare il pezzo appena lavorato con scarsi risultati è una cosa superata grazie alle elevate prestazioni delle soluzioni Norton.



### RISPARMIA TEMPO E DENARO

Ottieni di più da un solo prodotto - più tagli, più asportazione di materiale o più pezzi finiti per prodotto. Soluzioni flessibili come il disco Blaze Rapid Strip ti consentono con un solo prodotto di fare più lavori, niente più sprechi di tempo o di denaro.



### RISPARMIA LE RISORSE

Grazie alla costante valutazione dei nostri processi e sistemi, siamo in grado di fornire prodotti che consentono agli utenti di ottimizzare le risorse e massimizzare il risultato in ogni fase.



### FABBRICAZIONE DI METALLI E INDUSTRIA DELL'ACCIAIO

Siamo in grado di offrire soluzioni abrasive in grado di garantire eccellenti risultati nella rimozione della ruggine, del cordone di saldatura, del rivestimento o vernice come anche nella satinatura, finitura e lucidatura. Tutti i nostri prodotti sono in grado di assicurare altissima qualità in tutte le fasi di produzione e lavorazione dell'industria dell'acciaio e della ghisa. I nostri prodotti sono riconosciuti come leader nella lavorazione dei metalli, nel taglio di fogli, lastre, barre, coils e tubi in quanto vengono progettati per mantenere alti i livelli di produttività e bassi i costi operativi. Tutti gli abrasivi Norton sono prodotti rispettando le più stringenti norme europee sulla sicurezza: EN12413, ISO e oSa.

### ELETTRONICA

Nel mondo dell'elettronica siamo in grado di offrire soluzioni globali dedicate a tutte le applicazioni: dalla produzione e lavorazione dei wafer in silicio ai chip fino ai LED, passando anche per il mondo dell'ottica e delle strumentazioni di precisione. Nella gamma sono incluse mole diamantate metalliche, resinoidi, elettrodeposte e vetrificate, lame diamantate metalliche e resinoidi, dischi ID e fili da taglio diamantati.



### UTENSILI

Per la rettifica di precisione e l'affilatura di utensili quali frese, punte, maschi, alesatori, inserti, lame, coltelli e seghe circolari/a nastro, le mole e le tazze in Diamante o CBN Norton sono la soluzione definitiva per lavorare anche i materiali più duri.

### INDUSTRIA DEGLI INGRANAGGI E DEI CUSCINETTI

Norton è in grado di offrire una gamma completa di soluzioni abrasive all'avanguardia per la fabbricazione di ingranaggi in generazione continua, per la creazione a profilo, di profili conici e superfinitura. I nostri abrasivi giocano anche un ruolo chiave in una produzione di altissima qualità di tutti i componenti di un cuscinetto come l'anello esterno, le sfere e la gabbia.



### TRASPORTI

Nella produzione di aerei e veicoli terrestri, gli abrasivi Norton vengono impiegati per ottenere il massimo dei risultati: dalla rettifica delle superfici alla rettifica profonda per la realizzazione di componenti fino alla sbavatura e finitura. I nostri prodotti consentono di ridurre i costi operativi e di migliorare la produttività di motori, turbine e parti per motocicli, automobili, autocarri, treni e la qualità nella manutenzione dei binari per trasporto ferroviario.

### INDUSTRIA MEDICA

La precisione e la qualità sono fattori critici per quanto riguarda la produzione di strumenti e impianti chirurgici. I nostri prodotti di qualità vengono realizzati secondo i più severi standard dell'industria medicale. Con l'innovazione come nostro motore, offriamo mole da taglio, nastri abrasivi, prodotti in tessuto non tessuto per sbavo e finitura, utensili diamantati e CBN. I nostri abrasivi ad alta tecnologia sono utilizzati in tutto il processo di produzione per la realizzazione di parti come articolazioni del ginocchio e dell'anca, protesi e strumenti medicali.





## ENERGIA

La gamma di abrasivi Norton è l'ideale anche nella fabbricazione e manutenzione di impianti petrolchimici a terra e in mare, nella costruzione di navi e oleodotti.

Nel mercato dell'energia sostenibile siamo in grado di offrire soluzioni complete anche per la produzione e manutenzione delle turbine eoliche in applicazioni di rettifica, taglio e finitura di ingranaggi, cuscinetti, pale e strutture.

## EDILIZIA E COSTRUZIONI

Con il marchio Clipper mettiamo a disposizione soluzioni per tutti i tipi di taglio, foratura, rettifica e levigatura nei mercati dell'edilizia e delle costruzioni. Siamo in grado di fornire i dischi più sicuri e performanti insieme a macchine che durante il lavoro ti aiuteranno a migliorare il tuo comfort in termini di rumore e qualità.



## LEGNO E MOBILI

Per i carpentieri, falegnami, restauratori e artigiani fino ai produttori a livello industriale di mobili e pavimenti in parquet, i nostri prodotti sono in grado di offrire soluzioni abrasive complete per tutte le esigenze e le applicazioni specifiche.

## VETRO

La lavorazione del vetro è un'operazione delicata e di estrema precisione. Per questo motivo i prodotti della nostra gamma sono i più affidabili e includono utensili diamantati per ogni esigenza produttiva del settore: mole a tazza, mole per CNC, foretti, frese, mole lucidanti, nastri diamantati/tradizionali e dischi da taglio.



## INDUSTRIA ALIMENTARE

Le mole per uso alimentare vengono impiegate principalmente nella lavorazione di diversi tipi di cereali, come la decorticazione del grano per la pasta e la sbramatura e sbiancatura dei chicchi di riso. Le mole Norton sono impiegate da tutti i maggiori produttori sia italiani che mondiali del settore grazie alle loro eccellenti prestazioni e alla certificazione alimentare di conformità nel contatto con gli alimenti.

## CARROZZERIA E NAVALE

Nel settore dell'Auto Aftermarket e della cantieristica navale, come azienda leader produttrice, Norton è impegnata a produrre e distribuire una vasta gamma di prodotti non vernicianti per i professionisti della carrozzeria e delle riparazioni navali. La combinazione tra prodotti di alta qualità ed una profonda esperienza e conoscenza del sistema di carteggiatura professionale - dalla rimozione della vernice al ricondizionamento e finitura delle superfici - ci permette di rispondere ai bisogni tecnici dei carrozzieri e dei cantieri navali, proponendo la soluzione ottimale.





## SUDDIVISIONE QUALITATIVA

Norton offre la più vasta linea di prodotti abrasivi dell'intera industria, riuscendo a soddisfare i bisogni di qualsiasi cliente. La suddivisione qualitativa in quattro macro categorie (good/better/best/innovation) è stata pensata per aiutarti a scegliere il prodotto giusto al fine di raggiungere il livello appropriato di prestazioni per le tue applicazioni.

### **INNOVATION**

LA VERA INNOVAZIONE  
PER IL MASSIMO DELLE PRESTAZIONI!



### **BEST +++++**

LA PRODUTTIVITÀ  
È IL SUO PUNTO DI FORZA



### **BETTER ++++**

VASTITÀ DI GAMMA PER UNA MAGGIORE  
VERSATILITÀ E DISTRIBUZIONE



### **GOOD +++**

LA QUALITÀ NORTON  
AD UN PREZZO COMPETITIVO



## LA TUA SICUREZZA È LA NOSTRA PRIORITÀ

**LA SICUREZZA DEGLI ABRASIVI PARTE DA NOI.  
LA TUA SICUREZZA È NOSTRA ASSOLUTA PRIORITÀ,  
PER QUESTO I PRODOTTI NORTON VENGONO STUDIATI  
SECONDO LE PIÙ STRINGENTI NORME EUROPEE  
ED INTERNAZIONALI DI SALUTE, SICUREZZA E AMBIENTE.**

### **FEPA**

Federazione dei Produttori Europei di Abrasivi.  
Essere anche uno dei membri fondatori dell'associazione FEPA significa essere sempre aggiornati sulle ultime novità regolatorie tecniche, legali e scientifiche, e quindi essere sempre un passo avanti. Così come oSa, FEPA ha come obiettivo il supporto sia delle norme di sicurezza già in vigore, sia futuri sviluppi.

### **oSa®**

Organizzazione per la Sicurezza degli Abrasivi.

In quanto uno dei membri fondanti di oSa, ci posizioniamo come i produttori con i livelli di sicurezza più alti, e siamo fieri di questo.

Grazie a stringenti revisioni e controlli anno dopo anno, manteniamo la nostra reputazione di affidabilità come produttori di abrasivi di alta qualità.

Rispettiamo appieno gli standard Europei ed Internazionali EN12413, EN13236 e EN13743 per prodotti diamantati, rigidi e flessibili e ISO9001, 14001 e OHSAS 18001 per i siti di produzione. Questo non solo per requisiti di legge, ma perché ci teniamo. Scegliete il marchio oSa®; prodotti testati di qualità e livello di sicurezza superiore.

# SOLUZIONI DI MERCHANDISING

Abbiamo un set completo di espositori Norton per aiutare ad esporre meglio e far conoscere i nostri prodotti in tutti gli ambienti. Il layout di esposizione prodotti può essere personalizzato per il punto vendita a seconda delle esigenze del cliente: per il taglio, la rettifica, l'asportazione o la preparazione della superficie e la finitura.



## KIT ESPOSITORE NORTON

- Il kit completo viene consegnato con tutti i componenti che servono per creare un display adatto a tutte le gamme di prodotto
- Il kit contiene: 1 base, 4 tavole forate, 1 insegna, 1 scaffale, 1 barra con 5 ganci, 2 gambe e 35 ganci
- Gli accessori possono essere ordinati separatamente

TIPOLOGIE DI KIT	QUANTITÀ	CODICE
Kit con luce	1	410076979
Kit senza luce	1	410076980

ACCESSORI	QUANTITÀ	CODICE
Insegna illuminata	1	
Insegna non illuminata	1	
Scaffale	1	MTO
Ganci x2	1	
Ganci con targhetta prezzo x35	1	
Gancio per carotatrici	1	

## DISPLAY A PIRAMIDE PER DISCHI DA TAGLIO E TRONCATORI

- Il kit contiene: 1 unità, 1 insegna, 22 ganci, 2 pannelli laterali
- H: 1740mm x W: 380mm x D: 580mm

DESCRIZIONE	QUANTITÀ	CODICE
Display a piramide	1	410090016

## INSEGNA ILLUMINATA

- Il kit comprende l'insegna e la staffa di fissaggio
- Dimensioni: 400x650mm

DESCRIZIONE	QUANTITÀ	CODICE
Insegna	1	410076978

## GRAFICHE PER PUNTO VENDITA

Le grafiche possono essere adattate a seconda delle esigenze. Per informazioni dettagliate sulle grafiche prego contattare l'agente di riferimento.

### INSEGNE VERTICALI



### INSEGNE ORIZZONTALI



# SEMPLICE SISTEMA DI INSERIMENTO ORDINI ONLINE

Grazie a MyAbrasive il processo di ordini è semplice:

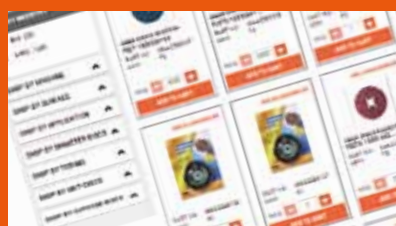

Ricerca il prodotto

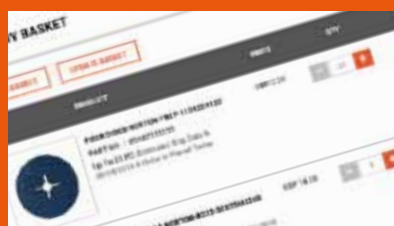

Aggiungilo al carrello

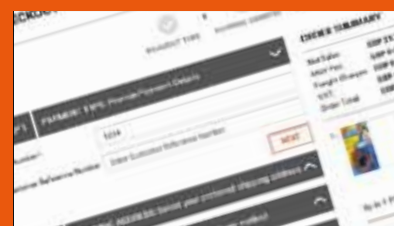

Vai alla cassa



## INSERIMENTO SEMPLICE DI ORDINI:

1. Informazioni dettagliate su prodotto e specifiche, immagini e video inclusi
2. Accesso alle conferme d'ordine, disponibilità dei prodotti e tempi di consegna
3. Disponibile da smartphone, tablet e PC 24 ore su 24, 7 giorni su 7
4. Crea automaticamente un elenco dei più frequenti prodotti ordinati per facilitare gli ordini futuri
5. Consente di salvare le liste dei preferiti per rendere più veloce e più facile l'ordine

## REGISTRATI OGGI

Per registrarti, chiama il tuo servizio clienti locale e inizia ad utilizzare MyAbrasive oggi stesso.

## LE FUNZIONALITÀ DI MYABRASIVES E I SERVIZI INCLUDONO:

- **Ricerca prodotti:** ricerca per articolo, nome, categoria, codice EAN e funzione filtro e ordine dei risultati della ricerca
- **Storico ordini e riordino:** vedi i tuoi ordini passati su tutte le piattaforme (EDI, ABx, telefono e fax). Fatture, note di addebito/accredito e lo stato della spedizione saranno anche visibili nella sezione 'Storico dell'Ordine'
- **Preventivi:** richiesta e tracking quotazioni
- **Ordini salvati:** salva gli ordini come riferimento futuro. È possibile aggiungere anche una nota per indicare la futura frequenza degli ordini
- **Ordini sfusi:** consente di caricare un file CSV direttamente nel sistema invece di dover cercare ogni prodotto individualmente
- **Consigliati per voi:** mostra prodotti che potrebbero interessarti
- **Supporto extra:** naviga nel sistema dove troverai le FAQ e video su "come fare" oppure contattare la nostra linea di assistenza dedicata

# NORTON

SAINT-GOBAIN

# TI TRASFERIAMO LA NOSTRA CONOSCENZA



[www.nortonabrasives.com/it-it](http://www.nortonabrasives.com/it-it)

Con oltre 130 anni di esperienza, Norton è in grado di offrirti competenza, conoscenza e suggerimenti e grazie al sito web Norton tutto questo è a portata di mano. Se stai cercando un prodotto, un distributore o dei consigli, attraverso un computer, telefono o dispositivo portatile, Norton è sempre al tuo fianco per offrirti supporto. Grazie ad articoli, guide per l'utente, brochure e video, ti teniamo aggiornato con le ultime notizie e informazioni.



## YouTube

Per trovarci su YouTube, basta cercare "Norton Abrasives EMEA". Oltre 200 video sul canale, basta cliccare la playlist che più ti interessa per ottenere risposte ai problemi della vita reale, imparare come selezionare il prodotto migliore per un' applicazione, come lavorare correttamente e in modo sicuro utilizzare i nostri ultimi prodotti come le mole Light Comfort Grinding o i dischi lamellari EasyTrim. Clicca "Iscriviti" per essere aggiornato sulle ultime uscite di video e non perderne uno!



## Social Media

Uno dei modi più semplici per tenere il passo sulle ultime novità Norton è attraverso le nostre piattaforme social. Puoi trovarci su Facebook, Instagram e LinkedIn per connetterti con noi e diventare parte della famiglia Norton. Condividi le tue creazioni usando l'hashtag #Nortonabrasivi non si sa mai, potresti comparire sulla nostra pagina!



# SUPPORTO E SERVIZIO CON TE AL CENTRO

In Norton non ci concentriamo solo sulla fornitura di prodotti di grande valore, per noi il valore aggiunto sta nel fornire un grande servizio. I nostri clienti sono al centro di ciò che facciamo, quindi offriamo loro molti servizi di supporto progettati per aggiungere valore ai loro processi.

## PIATTAFORMA TEST EXPERT

La piattaforma "Test Expert" è uno strumento digitale di comparazione, progettato per misurare i miglioramenti di efficienza ottenuti utilizzando gli abrasivi Norton. I nostri team di vendita sono sempre disponibili ad effettuare test comparativi presso l'utente finale, che consentono di quantificare i risparmi e fornendo in tempo reale i vantaggi offerti da Norton. Siamo sempre dalla tua parte per fornire i massimi livelli di soddisfazione.

## PIÙ VICINI A TE

Grazie a siti di produzione dislocati in quasi tutti i paesi europei, centri di distribuzione in posizione centrale e grazie ad un'ampia rete di spedizioni, offriamo un servizio locale su scala globale, sempre vicino a te. Queste caratteristiche si combinano con team specializzati nella vendita e nel servizio clienti che offrono supporto, gestendo le vostre richieste di informazioni e fornendo assistenza tecnica e suggerimenti.

## FORMAZIONE

Grazie alla pluriennale esperienza pratica sul campo, il nostro team di ingegneri applicativi è in grado di trasmettere le proprie conoscenze e competenze attraverso la formazione "pratica" o sessioni virtuali progettate per formare i tuoi dipendenti e arricchire le loro competenze al fine di aiutarli a lavorare con i tuoi clienti e a trovare le migliori soluzioni abrasive.

Che tu sia un nuovo arrivato o un esperto in un'industria altamente specializzata, il servizio di formazione Norton fornisce conoscenze specialistiche e pratiche su come utilizzare in sicurezza i prodotti abrasivi e ottenere il massimo ogni volta.

Grazie alla nostra rete di ingegneri dedicati, siamo in grado di fare affiancamenti presso la tua sede o, in alternativa, abbiamo una serie di strutture di formazione in tutta Europa dove i nostri clienti sono i benvenuti.

**NOTE**



A series of horizontal lines for writing notes, consisting of 30 evenly spaced lines that fill the majority of the page.

**NOTE**



A series of horizontal lines for writing notes, starting below the blue bar and extending to the bottom of the page.

**NORTON**

SAINT-GOBAIN

# MOLE DA TAGLIO E DA SBAVO

Introduzione	16	<b>MOLE DA TAGLIO</b>	<b>31-35</b>
<b>MOLE DA TAGLIO E DA SBAVO</b>	<b>18-31</b>	Per rotaie	31
Per la fabbricazione dei metalli e saldatura	18	Per macchine a benzina	33
Per fonderia	25	Per troncatrici portatili	34
		Per macchine fisse	35
		<b>MOLE DA TAGLIO E DA SBAVO</b>	<b>36-37</b>
		Per smerigliatrici pneumatiche	36
		Informazioni tecniche	38



# INTRODUZIONE

La gamma di mole da taglio e da sbavo Norton per macchine portatili e fisse, offre performance superiori per rispondere alle esigenze di un mercato in continua evoluzione e sempre più orientato ad una maggior produttività e riduzione dei costi di lavorazione.

Norton propone soluzioni ad hoc, per il taglio, lo sbavo e la finitura su qualsiasi tipo di materiale che si possa incontrare. Norton, la più ampia e completa offerta di prodotti per il taglio e per lo sbavo.

## CONOSCERE IL PRODOTTO

- 1 Posizionamento prodotto
- 2 Applicazione
- 3 Diametro x Spessore x Foro
- 4 Specifica del prodotto e forma
- 5 Velocità massima periferica
- 6 Tipologia di macchina
- 7 Codice prodotto
- 8 Certificazione OSA
- 9 Normativa europea di riferimento



## GUIDA ALLA SELEZIONE DEL PRODOTTO

### MOLE DA SBAVO PER SMERIGLIATRICI ANGOLARI

Altamente raccomandato ●



MATERIALI	NEW NORTON QUANTUM3	NEW SUPER BLEUES	NEW BDX	NEW STARLINE	1-2-3	ALU	CAST IRON & STONE	FOUNDRY	QUICK CUT
	INNOVATION	+++++	++++	+++	+++++	++++	+++	++++	++++
Acciaio / Acciaio da costruzione	●	●	●	●	●			●	●
Acciaio basso legati	●	●	●	●	●			●	●
Acciaio alto legati	●	●	●	●					●
Fogli sottili, lastre, profilati piatti	●	●	●	●					●
Acciaio inossidabile	●	●	●	●	●				●
Ghisa							●	●	
Non ferrosi						●	●		
Titanio	●	●	●			●			
Calcestruzzo							●		
Piastrelle in ceramica							●		

**NORTON**

SAINT-GOBAIN

## GUIDA ALLA SELEZIONE DEL PRODOTTO

MOLE DA TAGLIO PER SMERIGLIATRICI ANGOLARI E DIRITTE

Altamente raccomandato ●



MATERIALI	NEW NORTON QUANTUM3	NEW SUPER BLEUES5	NEW BDX	NEW STARLINE	1-2-3	ALU	CAST IRON & STONE	FOUNDRY	QUICK CUT	RAIL	MULTI MATERIAL
	INNOVATION	+++++	++++	+++	+++++	++++	+++	++++	++++	++++	++++
Acciaio / Acciaio da costruzione	●	●	●	●	●			●	●	●	●
Acciaio basso legati	●	●	●	●				●	●	●	●
Acciaio alto legati	●	●						●			
Fogli sottili, lastre, profilati piatti	●	●	●	●				●			●
Acciaio inossidabile / inox	●	●	●					●			●
Ghisa							●	●			
Non ferrosi						●	●				●
Titanio	●					●					●
Calcestruzzo							●				●
Piastrelle in ceramica							●				●
Rotaia (grado duro)										●	
Rotaia (grado medio)										●	
Rotaia (grado morbido)										●	
Ceramiche vetrate PVC											●

**NORTON**  
SAINT-GOBAIN

**QUANTUM 3**

**1 COMFORT DELL' OPERATORE...**  
Le ridotte vibrazioni e una minore necessità di pressione, portano ad un minor affaticamento per le articolazioni di mani e avambracci.

**2 MINOR TEMPO DI TAGLIO...**  
Una mola più aggressiva per un'elevata rimozione di materiale e un'azione di taglio più rapida. Maggior produttività ed efficienza dei processi grazie alla grana ceramicata.

**3 MINORI TEMPI DI RIPOSO E SCARTI...**  
Grazie alla maggior durata della mola, si utilizzano meno mole con un conseguente vantaggio economico e di produttività.

**UTG**  
ULTRA THIN GRINDING



## MOLE DA TAGLIO E DA SBAVO PER LA FABBRICAZIONE DEI METALLI E SALDATURA



L'utilizzo di abrasivi nelle industrie siderurgiche è ampio, dalla costruzione di navi alla produzione di elettrodomestici, al settore automobilistico, tubi, materiale elettrico, fino alla riparazione di attrezzature, utensili e macchinari.

### NEW SUPER BLEUE 5 **+++++**

- Grana abrasiva in ossido di alluminio ad alte prestazioni per un'azione rapida ed efficace
- Innovativo legante organico per una maggior ritenuta dell'abrasivo, garantendo maggior durata
- Ideale per applicazioni gravose su tutti i tipi di acciai e leghe ad alta resistenza meccanica
- Abrasivo con zirconio sui dischi ultrasottili



METALLO  
INOX

	FORMA	DIA (mm)	TxB (mm)	SPEC	IMBALLO	CODICE
	FORMA 41	115	1,0x22,23	ZA 60 Z	25	66252833157
			1,6x22,23	ZA 46 Z	25	66252833158
		125	1,0x22,23	ZA 60 Z	25	66252833167
			1,3x22,23	A 60 Z	25	66252837130
			1,6x22,23	ZA 46 Z	25	66252833168
			2,0x22,23	A 30 Z	25	66252833171
		230	1,9x22,23	A 46 Q	25	66252833195
			2,0x22,23	A 30 Z	25	66252833196
			2,5x22,23	A 30 Z	25	66252833198
			FORMA 42	115	2,5x22,23	A 24 R
3,2x22,23	A 24 R				20	66252848836
125	2,5x22,23			A 24 R	25	66252833172
	3,2x22,23			A 24 R	20	66252848823
180	3,2x22,23			A 24 R	25	66252833188
	230			2,5x22,23	A 24 R	25
	3,2x22,23			A 24 R	25	66252833200
	4,0x22,23			A 24 R	25	66252950727



#### IMBALLO A TENUTA STAGNA

Protegge e conserva i dischi abrasivi dall'atmosfera e da elementi nocivi per i prodotti abrasivi

#### SACCHETTO DISSECCANTE

Protegge i dischi dal danneggiamento dovuto all'umidità

#### X-TENDED PERFORMANCE

- X-tended numero di tagli
- X-tended velocità di taglio
- X-tended sostenibilità ambientale

**+40%**  
DELLE  
PERFORMANCE

**NORTON**

SAINT-GOBAIN

METALLO  
INOX

FORMA DIA (mm) TxB (mm) SPEC IMBALLO CODICE

## MOLE DA SBAVO



FORMA 27



115	7,0x22,23	A 24 S	10	66252828277
125	7,0x22,23	A 24 S	10	66252828279
180	7,0x22,23	A 24 R	25	66252833192
230	7,0x22,23	A 24 S	25	66252833206

Smerigliatrice  
a batteriaMETALLO  
INOX

FORMA DIA (mm) TxB (mm) SPEC IMBALLO CODICE

## MOLE DA SBAVO - LIGHT COMFORT GRINDING



FORMA 27

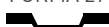

115	3,0x22,23	ZA 30 T	20	66252848807
125	3,0x22,23	ZA 30 T	20	66252848808

**LCG**  
LIGHT COMFORT  
GRINDING

## SUPER BLEUE 5 INOX

Smerigliatrice  
a batteria

INOX



FORMA DIA (mm) TxB (mm) SPEC IMBALLO CODICE

## MOLE DA TAGLIO



FORMA 42

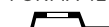

115	0,8x22,23	A 60 Z	25	66252848837
125	0,8x22,23	A 60 Z	25	66252847081
115	1,0x22,23	A 46 Z	25	66252845069
125	1,6x22,23	A 46 Z	25	66252833159
125	1,0x22,23	A 46 Z	25	66252845068
125	1,6x22,23	A 46 Z	25	66252833169

FORMA 42



115	2,5x22,23	A 24 V	25	su richiesta
125	2,5x22,23	A 24 V	25	66252833176
230	2,5x22,23	A 24 V	25	66252833203



INOX



FORMA DIA (mm) TxB (mm) SPEC IMBALLO CODICE

## MOLE DA SBAVO



FORMA 27



115	7,0x22,23	A 24 T	25	su richiesta
125	7,0x22,23	A 24 T	10	66252833180
230	7,0x22,23	A 24 T	25	66252833207

## MOLE DA TAGLIO E DA SBAVO PER LA FABBRICAZIONE DEI METALLI E SALDATURA

**NEW BDX** **++++**

- Prodotto indicato per il taglio e lo sbavo di acciai ed acciai inossidabili

METALLO  
INOX 

	FORMA	DIA (mm)	TxB (mm)	SPEC	IMBALLO	CODICE
	FORMA 42 	115	0,8x22,23	A 60 Z	25	66252848811
		125	0,8x22,23	A 60 Z	25	66252848812
		115	1,0x22,23	A 46 Z	25	66252831452
			1,6x22,23	A 46 Z	25	66252831451
			2,0x22,23	A 30 Z	25	66252831456
			2,5x22,23	A 24 R	25	66252831454
	125	1,0x22,23	A 46 Z	25	66252831541	
		1,6x22,23	A 46 Z	25	66252831460	
		2,0x22,23	A 30 Z	25	66252831462	
		2,5x22,23	A 24 R	25	66252831461	
		180	1,6x22,23	A 30 Z	25	66252832631
			2,5x22,23	A 30 Z	25	66252831466
	230	1,9x22,23	A 30 Z	25	66252832686	
		2,0x22,23	A 30 Z	25	66252831476	
		2,5x22,23	A 30 Z	25	66252831471	
	FORMA 41 	100	2,5x16,0	A 36 T	25	66252831497
		115	2,5x22,23	A 24 R	25	66252831504
			3,2x22,23	A 24 R	25	66252831508
		125	2,5x22,23	A 24 R	25	66252831513
			3,2x22,23	A 24 R	25	66252831517
		FORMA 42 	150	3,2x22,23	A 24 R	25
180				2,0x22,23	A 36 X	25
180			2,5x22,23	A 24 R	25	66252831522
			3,2x22,23	A 24 R	25	66252831525
230		2,5x22,23	A 24 R	25	66252831494	
	3,2x22,23	A 24 R	25	66252829430		

	FORMA	DIA (mm)	TxB (mm)	SPEC	IMBALLO	CODICE
	FORMA 27 	115	6,5x22,23	A 24 R	10	66252828038
		125	4,0x22,23	A 24 R	25	66252829766
			6,5x22,23	A 24 R	10	66252811018
		150	6,5x22,23	A 24 R	10	66252832633
			180	6,5x22,23	A 24 R	10
		230	4,0x22,23	A 24 R	25	66252831439
			6,5x22,23	A 24 R	10	66252828136

METALLO  
INOX

**NORTON**

SAINT-GOBAIN

**NEW STARLINE +++**

- Buone capacità di asportazione del materiale e velocità di taglio
- Ideale per applicazioni generiche

Smerigliatrice a batteria



METALLO INOX



	FORMA	DIA (mm)	TxB (mm)	SPEC	IMBALLO	CODICE
<b>MOLE DA TAGLIO</b>						
	FORMA 41	115	1,0x22,23	A 60 R	25	66252837243
			1,6x22,23	A 46 R	25	66252837244
			2,5x22,23	A 24 R	25	66252837249
		125	1,0x22,23	A 60 R	25	66252837245
			1,6x22,23	A 46 R	25	66252837246
			2,5x22,23	A 30 P	25	66252837250
	180	1,6x22,23	A 46 R	25	66252837247	
		2,5x22,23	A 30 P	25	66252837251	
		230	1,9x22,23	A 46 S	25	66252843278
	2,0x22,23		A 36 R	25	66252837248	
	2,5x22,23		A 30 P	25	66252837253	
	FORMA 42		115	3,2x22,23	A 30 P	25
125			3,2x22,23	A 30 P	25	66252837276
180			3,2x22,23	A 30 P	25	66252837277
230			3,2x22,23	A 30 P	25	66252837278



METALLO INOX



	FORMA	DIA (mm)	TxB (mm)	SPEC	IMBALLO	CODICE
<b>MOLE DA SBAVO</b>						
	FORMA 27	115	6,4x22,23	A 24 Q	10	66252837263
		125	6,4x22,23	A 24 Q	10	66252837264
		180	6,4x22,23	A 24 Q	10	66252837268
		230	6,4x22,23	A 24 Q	10	66252837269

## MOLE DA TAGLIO E DA SBAVO PER LA FABBRICAZIONE DEI METALLI E SALDATURA



CAST IRON & STONE 

- Dischi da taglio e sbavo per pietra, ghisa, metalli non ferrosi e materiali edili

- Abrasivo al carburo di silicio





PIETRA  
PIASTRELLE 

	FORMA	DIA (mm)	TxB (mm)	SPEC	IMBALLO	CODICE
	FORMA 41 	115	2,5x22,23	C 24 T	25	66252845582
		125	2,5x22,23	C 24 T	25	66252845586
		230	2,5x22,23	C 24 T	25	66252845581
	FORMA 42 	115	3,2x22,23	C 24 T	25	66252845579
		125	3,2x22,23	C 24 T	25	66252845580
		230	3,2x22,23	C 24 T	25	66252845578



PIETRA 

	FORMA	DIA (mm)	TxB (mm)	SPEC	IMBALLO	CODICE
	FORMA 27 	115	6,5x22,23	C 24 R	10	66252845574
		125	6,5x22,23	C 24 R	10	66252845575
		230	6,5x22,23	C 24 R	10	66252845577



## 1-2-3

### LA SOLUZIONE 'ALL-IN-ONE'

- Taglio, sbavo e finitura con un'unica mola
- Grana fine per ottimi risultati di finitura quando utilizzata a 15 gradi
- Nessuna perdita di tempo dovuta al cambio disco
- Rinforzo a tre strati per la massima sicurezza durante l'utilizzo



**NORTON**  
SAINT-GOBAIN

**123**  
ALL IN ONE

**++++**

A46S - BF27

MAX:  
12,250 rpm  
80 m/s

ACIER, STAHL,  
ACCIAIO,  
S, INOX

**ERTOS**

Saint-Gobain Abrasives,  
Rue de l'Ambassadeur,  
78702 Conflans,  
France

46803

	FORMA	DIA (mm)	TxB (mm)	SPEC	IMBALLO	CODICE
	FORMA 27	115	2,2x22,23	A 46 S	25	66252829704
		125	2,2x22,23	A 46 S	25	66252921592

# ADATTO PER OGNI MATERIALE

**LCG**  
LIGHT COMFORT  
GRINDING

## MULTI MATERIAL LIGHT COMFORT GRINDING



- Nuovo disco da sbavo con spessore di soli 3 mm
- Ideale per lavorazioni su differenti materiali
- Facile da usare su componenti di geometria complessa, aree difficili da raggiungere, angoli e scanalature strette
- Disco confortevole con minori vibrazioni

Smerigliatrice a batteria



ALU - METALLO - INOX  
PIETRA - PIASTRELLE - PVC



FORMA DIA (mm) TxB (mm) SPEC IMBALLO CODICE

### MOLE DA TAGLIO E SBAVO



FORMA 27	115	3,0x22,23	C 30 S	10	66252846610
	125	3,0x22,23	C 30 S	10	66252846611

## TAGLIA IL CAVO NON LA POTENZA



La mola da sbavo da 3 mm è ideale per le smerigliatrici a batteria.  
La batteria dura fino al 50% in più!

## MULTI MATERIAL

### TAGLIO

- La scelta intelligente per tutti i materiali
- Nessuna perdita di tempo dovuta al cambio disco
- Veloce, confortevole e versatile

Smerigliatrice a batteria



ALU - METALLO - INOX  
PIETRA - PIASTRELLE - PVC

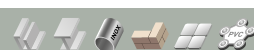

FORMA DIA (mm) TxB (mm) SPEC IMBALLO CODICE

### MOLE DA TAGLIO



FORMA 41		115	1,0x22,23	C 60 T	25	66252833258
			1,6x22,23	C 46 T	25	66252828951
		125	1,0x22,23	C 60 T	25	66252918924
			1,6x22,23	C 46 T	25	66252828952
		180	1,6x22,23	C 46 T	25	66252926730
			230	1,9x22,23	C 46 T	25



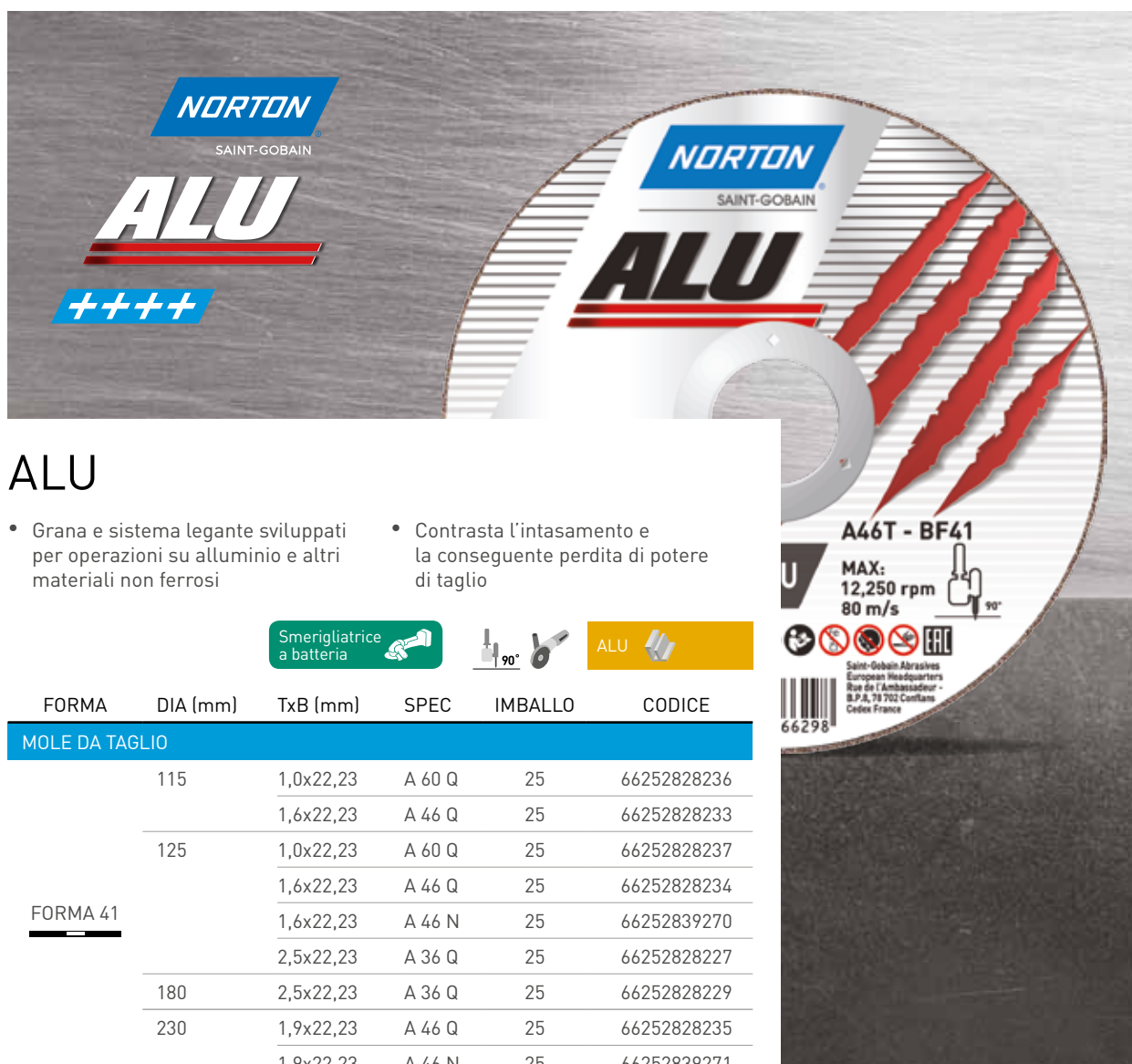



## ALU

- Grana e sistema legante sviluppati per operazioni su alluminio e altri materiali non ferrosi
- Contrasta l'intasamento e la conseguente perdita di potere di taglio

Smerigliatrice a batteria

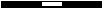

ALU

FORMA	DIA (mm)	TxB (mm)	SPEC	IMBALLO	CODICE
<b>MOLE DA TAGLIO</b>					
FORMA 41 	115	1,0x22,23	A 60 Q	25	66252828236
		1,6x22,23	A 46 Q	25	66252828233
	125	1,0x22,23	A 60 Q	25	66252828237
		1,6x22,23	A 46 Q	25	66252828234
	180	1,6x22,23	A 46 N	25	66252839270
		2,5x22,23	A 36 Q	25	66252828227
230	2,5x22,23	A 36 Q	25	66252828229	
	1,9x22,23	A 46 Q	25	66252828235	
FORMA 42 	230	1,9x22,23	A 46 N	25	66252839271
		3,2x22,23	A 36 Q	25	66252828231



ALU

FORMA	DIA (mm)	TxB (mm)	SPEC	IMBALLO	CODICE
<b>MOLE DA SBAVO</b>					
FORMA 27 	125	7,0x22,23	A 36 Q	10	66252828228
	180	7,0x22,23	A 36 Q	10	66252828230
	230	7,0x22,23	A 36 Q	10	66252828232





## MOLE DA TAGLIO E DA SBAVO PER FONDERIA

La ghisa e gli acciai utilizzati in fonderia, necessitano di prodotti per il taglio e lo sbavo specifici. Norton offre una gamma completa per tutte le esigenze, per rimuovere la massima quantità di materiale nel minor tempo possibile. Norton Quantum 3, Foundry sono i prodotti che garantiscono elevata produttività nella massima sicurezza.

### **NEW** NORTON QUANTUM3 **INNOVATION** MOLE DA TAGLIO ULTRA SOTTILI

- Nuovo abrasivo ceramicato Norton Quantum
- Nuovo legante ad alte prestazioni
- Taglio rapido e preciso su qualsiasi materiale
- Confortevole e facile da usare
- Massima produttività



	FORMA	DIA (mm)	TxB (mm)	SPEC	IMBALLO	CODICE
	FORMA 42 	115	0,8x22,23	NQ 60 ZZ	25	66252846642
		125	0,8x22,23	NQ 60 ZZ	25	66252846643
	FORMA 41 	115	1,0x22,23	NQ 60 ZZ	25	66253371347
			1,3x22,23	NQ 60 ZZ	25	66253371348
			1,6x22,23	NQ 46 ZZ	25	66253371349
		125	1,0x22,23	NQ 46 ZZ	25	66253371350
			1,3x22,23	NQ 60 ZZ	25	66253371351
			1,6x22,23	NQ 46 ZZ	25	66253371352
		230	1,9x22,23	NQ 46 ZZ	25	66253371355

## QUANTUM3

### COMFORT PER L'OPERATORE

Facile da usare - Ridotte vibrazioni durante l'uso

### TAGLIO PIÙ RAPIDO

Disco da taglio sottile ultraveloce e a lunga durata

### MAGGIOR PRODUTTIVITÀ



Riduzione dei costi della lavorazione e minori scarti



PROVA IL NUOVO ABRASIVO  
CERAMICATO PREMIUM, CHE  
TI GARANTISCE UN TAGLIO  
RAPIDO E CONFORTEVOLE.

## MOLE DA TAGLIO E DA SBAVO PER FONDERIA

METALLO  
INOX

FORMA	DIA (mm)	TxB (mm)	SPEC	IMBALLO	CODICE
<b>MOLE DA TAGLIO</b>					
 FORMA 41	125	2,5x22,23	NQ 24 P	25	66252845954
	150	2,5x22,23	NQ 24 P	25	66252846123
	230	2,5x22,23	NQ 24 P	25	66252846173
 FORMA 42	125	2,5x22,23	NQ 24 P	25	66252832258
	150	2,5x22,23	NQ 24 P	25	66252846125
	180	2,5x22,23	NQ 24 P	25	66252845041
230	2,5x22,23	NQ 24 P	25	66252846174	



## NEW NORTON QUANTUM3 **INNOVATION**

### MOLE DA SBAVO

- Abrasivo ceramicato auto-ravvivante per elevate e rapide rimozioni
- Le ridotte vibrazioni e una minore necessità di pressione, portano ad un minor affaticamento per le articolazioni di mani e avambracci
- Grazie alla maggior durata della mola, si utilizzano meno mole con un conseguente vantaggio economico e di produttività

METALLO  
INOX

FORMA	DIA (mm)	TxB (mm)	SPEC	IMBALLO	CODICE
<b>MOLE DA SBAVO</b>					
 FORMA 27	115	7,0x22,23	NQ 24 P	10	66253371361
	125	7,0x22,23	NQ 24 P	10	66253371362
	150	7,0x22,23	NQ 24 P	10	66253371363
	180*	7,0x22,23	NQ 24 P	10	66253371364
	230*	7,0x22,23	NQ 24 P	10	66253371365



INOX

 FORMA 27	125	7,0x22,23	NQ 24 N	10	66252839321
	230*	7,0x22,23	NQ 24 N	10	66252839322

\* Mole specifiche anche per uso su macchine ad alta frequenza



# TAGLIA IL CAVO NON LA POTENZA

La mola da sbavo da 3 mm è ideale per le smerigliatrici a batteria.  
La batteria dura fino al 50% in più!

## NEW NORTON QUANTUM3 **INNOVATION**

### LIGHT COMFORT GRINDING

**LCG**  
LIGHT COMFORT  
GRINDING

- Nuovo disco da sbavo con spessore di soli 3 mm
- Abrasivo di ultima generazione ceramicato Quantum
- Ideale su smerigliatrici a batteria - basso assorbimento ed elevata efficienza
- Rapida asportazione del materiale con conseguente riduzione dei tempi di lavoro

Smerigliatrice a batteria

30°

METALLO INOX

FORMA	DIA (mm)	TxB (mm)	SPEC	IMBALLO	CODICE
<b>MOLE DA SBAVO</b>					
	FORMA 27	115	3,0x22,23	NQ 30 S	10 66252846608
		125	3,0x22,23	NQ 30 S	10 66252846609





## MOLE DA TAGLIO E DA SBAVO PER FONDERIA

**NEW** NORTON QUANTUM3 COMBO**INNOVATION**

## MOLE DA TAGLIO E SBAVO ULTRA SOTTILI

- Abrasivo ceramicato auto-ravvivante per elevate e rapide rimozioni
- Ideale per operazioni di sbavo in zone difficili da raggiungere come angoli e scanalature
- Permette di sbavare utilizzando la mola perpendicolarmente alla superficie
- Prodotto specifico per rimuovere interamente il cordone di saldatura in profondità



FORMA	DIA (mm)	TxB (mm)	SPEC	IMBALLO	CODICE
<b>MOLE DA TAGLIO E SBAVO</b>					
 FORMA 27 	115	4,2x22,23	NQ 24 R	20	66253371356*
	125	4,2x22,23	NQ 24 R	20	66253371357
	150	4,2x22,23	NQ 24 R	20	66253371358
	180	4,2x22,23	NQ 24 R	20	66253371359
	230	4,2x22,23	NQ 24 R	20	66253371360



\* Make

## FOUNDRY X LONG LIFE

**++++**

- Le nuove mole Foundry X da 180mm e 230mm sono prodotte con 4 strati di rinforzo per il lavoro di alta pressione senza rischio di rottura
- Per l'utilizzo su macchine ad alta frequenza per attività negli ambienti più esigenti



FORMA	DIA (mm)	TxB (mm)	SPEC	IMBALLO	CODICE
<b>MOLE DA SBAVO</b>					
 FORMA 27 	125	7,0x22,23	ZA24T LONG LIFE	10	66253371176
	180	7,0x22,23	ZA24T LONG LIFE	10	66253371162*
	230	7,0x22,23	ZA24T LONG LIFE	10	66253371175*

\* Mole specifiche anche per uso su macchine ad alta frequenza

**HF**  
OPTIMISED FOR  
HIGH FREQUENCY  
ANGLE GRINDERS



Le macchine ad alta frequenza non riducono i giri quando sono sotto sforzo. Durante l'utilizzo ad alta pressione su macchine ad alta frequenza, le mole non rinforzate potrebbero cedere a causa di un processo di stress a fatica. Le mole rinforzate per macchine ad alta frequenza garantiscono la sicurezza in ogni circostanza.

## FOUNDRY **++++**

- Abrasivo allo zirconio di altissima qualità
- Legante e struttura specifica per applicazioni di fonderia
- Prodotto ideale per lavorazioni di ghisa grigia, bianca, sferoidale duttile, acciaio ed acciaio inox





GHISA - FERRO  
METALLO - INOX

	FORMA	DIA (mm)	TxB (mm)	SPEC	IMBALLO	CODICE
<b>MOLE DA TAGLIO</b>						
	<b>FORMA 42</b> 	125	3,2x22,23	ZA 36 T	25	66252829555
		180	3,2x22,23	ZA 30 T	25	66252833144
		230	3,2x22,23	ZA 30 T	25	66252831531



GHISA - FERRO  
METALLO - INOX



	FORMA	DIA (mm)	TxB (mm)	SPEC	IMBALLO	CODICE	
<b>MOLE DA SBAVO</b>							
	<b>FORMA 27</b> 	115	7,0x22,23	ZA 30 Z	25	66252832956	
		125	7,0x22,23	ZA 30 S	25	66252829391	
			7,0x22,23	ZA 30 S	25	66252833036	
			7,0x22,23	ZA 30 Q	25	66252833224	
		150	7,0x22,23	ZA 24 S	25	66252832724	
			180	4,6x22,23	ZA 30 Z	25	66252832716
				7,0x22,23	ZA 24 S	25	66252831435
		7,0x22,23		ZA 24 R	25	66252832717	
		230	7,0x22,23	ZA 24 Q	25	66252832692	
			4,0x22,23	ZA 30 Z	25	66252833147	
			4,6x22,23	ZA 30 Z	25	66252833037	
7,0x22,23	ZA 24 S		25	66252831448			
7,0x22,23	ZA 24 R		25	66252829493			
		7,0x22,23	ZA 30 Q	25	66252832693		

## MOLE DA TAGLIO E DA SBAVO PER FONDERIA



QUICK CUT 

- Abrasivo allo zirconio
- Ideale per acciaio inossidabile
- Taglio veloce e preciso

Smerigliatrice  
a batteria METALLO  
INOX 

	FORMA	DIA (mm)	TxB (mm)	SPEC	IMBALLO	CODICE		
<b>MOLE DA TAGLIO</b>								
	FORMA 41 	115	1,0x22,23	ZA 46 Z	25	66252829663		
			1,6x22,23	ZA 46 T	25	66252829496		
			2,0x22,23	ZA 36 Z	25	66252831458		
		125	1,0x22,23	ZA 46 Z	25	66252832682		
			1,6x22,23	ZA 46 T	25	66252829577		
			2,0x22,23	ZA 36 Z	25	66252831463		
	180	1,6x22,23	ZA 24 S	25	66252832870			
		2,5x22,23	ZA 36 Z	25	66252832734			
		230	1,9x22,23	ZA 46 Z	25	66252832683		
	FORMA 42 	115	3,2x22,23	ZA 30 T	25	66252831510		
				125	3,2x22,23	ZA 30 T	25	66252831519
				150	3,2x22,23	ZA 30 T	25	66252832731
180		3,2x22,23	ZA 30 T	25	66252831527			
		230	2,5x22,23	ZA 36 Z	25	66252831529		
		3,2x22,23	ZA 30 T	25	66252831532			

METALLO  
INOX 

	FORMA	DIA (mm)	TxB (mm)	SPEC	IMBALLO	CODICE
<b>MOLE DA SBAVO</b>						
	FORMA 27 	115	7,0x22,23	ZA 24 S	25	66252831413
			7,0x22,23	ZA 24 R	25	66252831412
		125	4,6x22,23	ZA 30 Z	25	66252829673
			7,0x22,23	ZA 24 S	25	66252831422
		180	7,0x22,23	ZA 24 R	25	66252831421
			7,0x22,23	ZA 24 S	25	66252831434
		230	7,0x22,23	ZA 24 R	25	66252831433
			4,6x22,23	ZA 30 Z	25	66252831438
			7,0x22,23	ZA 24 S	25	66252831447
			7,0x22,23	ZA 24 R	25	66252831446
			7,0x22,23	ZA 24 Q	25	66252832746

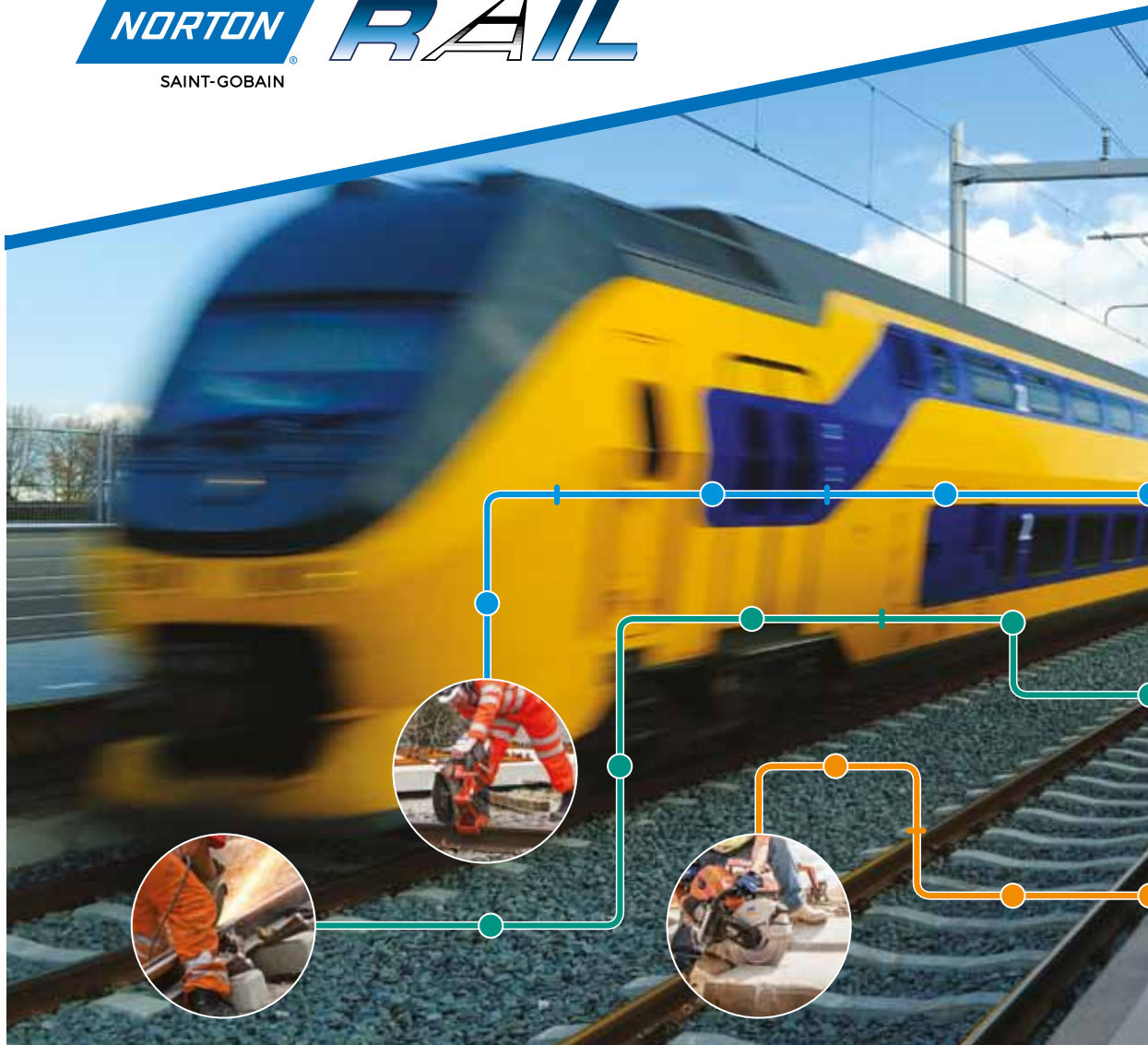

## MOLE DA TAGLIO PER ROTAIA

La gamma Norton Rail offre mole che consentono di ottenere grandi performance per le operazioni più complesse. Il taglio della rotaia necessita di precisione, velocità e potenza. Norton Rail è la linea completa di mole da taglio adatte ad ogni tipo di rotaia (metropolitana, tram, treno).

## OPERAZIONE DI TAGLIO DELLA ROTAIA

Posizionare sempre la rotaia in modo che si possa fare un taglio completo della sezione senza impedimenti

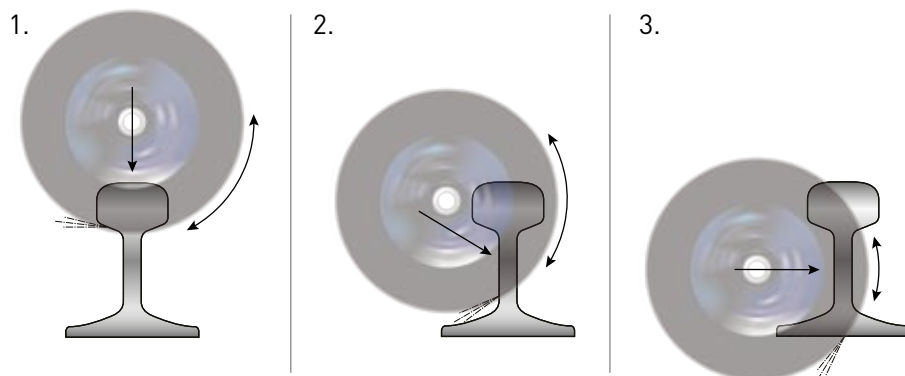

### MODALITÀ D'USO:

→  
Direzione del taglio

↔  
Per ottenere un taglio rapido e pulito, far oscillare il disco per avere sempre la minor superficie di contatto tra disco e rotaia



## MOLE DA TAGLIO PER ROTAIE

**NEW** NORTON QUANTUM3 RAIL **INNOVATION**

- Progettato per il comfort, costruito per durare
- Abrasivo di ultima generazione ceramicato Quantum
- Struttura rinforzata per impieghi molto gravosi
- Taglio veloce, preciso e diritto
- Ridotte vibrazioni
- Lunga durata



METALLO

FORMA	DIA (mm)	TxB (mm)	SPEC	IMBALLO	CODICE
<b>MOLE DA TAGLIO</b>					
FORMA 41 	356	4,0x22,23	NQ 24 Q	10	66252845405
		4,0x25,4	NQ 24 Q	10	66252845406
		406	4,0x25,4	NQ 24 Q	10

RAIL **++++**

- Per un taglio preciso, dritto e rapido su rotaia di treno, tram o metropolitana
- Basse vibrazioni, performance costante per tutta la durata della mola
- Disponibili in diverse durezze
- Taglio di alta qualità per una conseguente saldatura perfetta



METALLO

FORMA	DIA (mm)	TxB (mm)	SPEC	IMBALLO	CODICE	
<b>MOLE DA TAGLIO - OSSIDO DI ALLUMINIO</b>						
FORMA 41 	300	3,5x20,0	A 24 T - 80m/s	10	66252829589	
		350	4,0x20,0	A 24 T - 100m/s	10	66252829586
			4,0x22,23	A 24 T - 100m/s	10	66252829587
		400	4,0x25,4	A 24 T - 100m/s	10	66252829588
				A 24 P Soft - 100m/s	10	66252828620
				A 24 Q Medium - 100m/s	10	66252833554
		400	4,0x25,4	A 24 P Soft - 100m/s	10	66252919130



METALLO

FORMA	DIA (mm)	TxB (mm)	SPEC	IMBALLO	CODICE
<b>MOLE DA TAGLIO - ZIRCONIO</b>					
FORMA 41 	350	4,0x25,4	ZA 24 Q - 100m/s	10	66252830924
		4,0x25,4	ZA 24 T - 100m/s	10	66252832744
	400	4,0x25,4	ZA 24 Q - 100m/s	10	66252833665



## MOLE DA TAGLIO PER MACCHINE A BENZINA

I dischi da taglio Norton per macchine a benzina offrono ottime performance sia in costruzione che in demolizione.

### NEW SUPER BLEUE 5 **+++++**

- Grane abrasive e legante specifici per operazioni su metallo e prodotti da costruzione
- Le due reti di rinforzo esterne a pieno diametro offrono grande sicurezza ed un'elevata stabilità per i tagli dritti



METALLO



	FORMA	DIA (mm)	TxB (mm)	SPEC	IMBALLO	CODICE	
	<b>FORMA 41</b>	300	3,8x20,0	A 24 T - 80m/s	10	66252848822	
			3,8x22,23	A 24 T - 80m/s	10	66252848832	
			3,8x25,4	A 24 T - 80m/s	10	66252848831	
		350		4,0x20,0	A 24 T - 100m/s	10	66252848833
				4,0x22,23	A 24 T - 80m/s	10	66252848834



PIETRA



	FORMA	DIA (mm)	TxB (mm)	SPEC	IMBALLO	CODICE
	<b>FORMA 41</b>	300	3,8x20,0	C 24 V - 80m/s	10	66252848830



## MOLE DA TAGLIO PER TRONCATRICI PORTATILI

Le mole da taglio Norton per troncatrici portatili offrono una performance di livello per la costruzione, fabbricazione, fonderia e manutenzione.

### NEW SUPER BLEUE 5 **+++++**

- Combinazione di abrasivi Premium e leganti innovativi
- La rete di rinforzo interna garantisce sicurezza e grande stabilità nel taglio

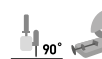

METALLO  
INOX

MOLE DA TAGLIO	FORMA	DIA (mm)	TxB (mm)	SPEC	IMBALLO	CODICE
	FORMA 41	300	2,8x25,4	A 36 P - 80m/s	10	66252833211
		350	3,0x25,4	A 36 P - 80m/s	10	66252833215

### BDX **++++**

- Mola per applicazioni generiche
- La rete di rinforzo interna garantisce sicurezza e grande stabilità nel taglio

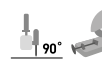

METALLO

MOLE DA TAGLIO	FORMA	DIA (mm)	TxB (mm)	SPEC	IMBALLO	CODICE
	FORMA 41	300	2,8x25,4	A 36 P - 80m/s	10	66252831482
		350	3,5x25,4	A 24 P - 80m/s	10	66252831483
		350	3,0x25,4	A 36 P - 80m/s	10	66252831488





## MOLE DA TAGLIO PER MACCHINE FISSE

Le mole da taglio Norton per macchine fisse offrono una performance di alto livello nella costruzione, fabbricazione e fonderia.

### NEW SUPER BLEUE 5 **+++++**

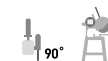
- Combinazione di abrasivi Premium e leganti innovativi
- La doppia rete di rinforzo interna a pieno diametro garantisce sicurezza e grande stabilità nel taglio



	FORMA	DIA (mm)	TxB (mm)	SPEC	IMBALLO	CODICE
<b>MOLE DA TAGLIO</b>						
	FORMA 41	250	3,5x25,4	A 24 P / 1	10	66252833210
		300	3,5x25,4	A 24 P / 2	10	66252833214
		350	4,0x25,4	A 24 T / 2	10	66252833217
			4,5x25,4	A 24 P / 3	10	66252833218
		400	4,0x25,4	A 24 T / 3	10	66252833219
			4,5x25,4	A 24 P / 3	10	66252833220

### BDX **++++**

- Mola per applicazioni generiche
- La doppia rete di rinforzo interna a pieno diametro garantisce sicurezza e grande stabilità nel taglio

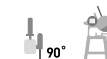

	FORMA	DIA (mm)	TxB (mm)	SPEC	IMBALLO	CODICE
<b>MOLE DA TAGLIO</b>						
	FORMA 41	350	4,5x25,4	A 24 R - 80m/s	10	66252831489
		400	4,5x25,4	A 24 R - 80m/s	10	66252831491

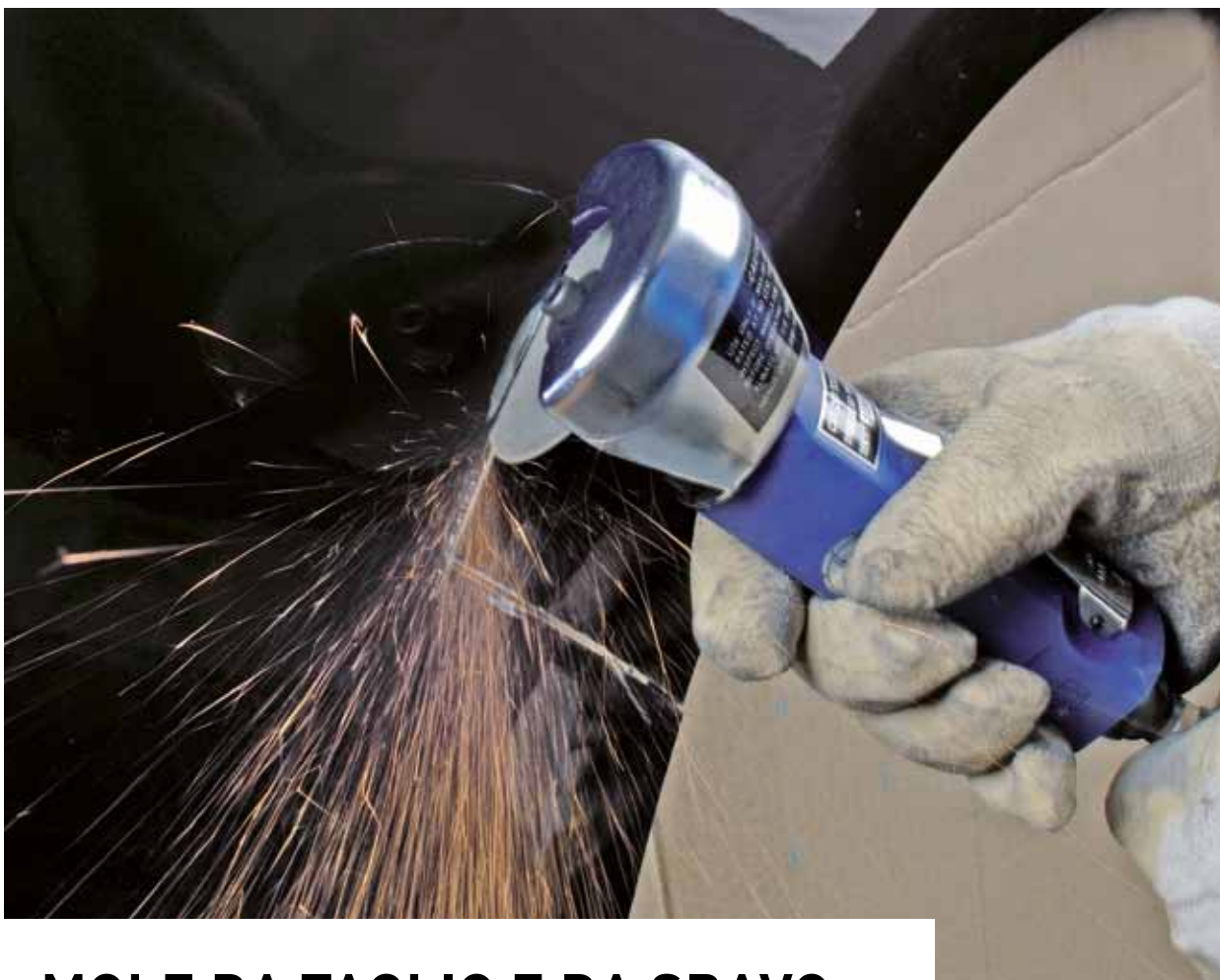

## MOLE DA TAGLIO E DA SBAVO PER SMERIGLIATRICI PNEUMATICHE

Le mole Norton per smerigliatrici pneumatiche, sono appositamente progettate per l'utilizzo in zone difficili da raggiungere o di geometria complessa.

### BLUE FIRE **+++++**

- Abrasivo all'ossido di alluminio ad alte performance
- Nuovo legante ad alta resistenza
- Lunga durata ed elevato comfort
- Assenza di bruciature, taglio freddo



METALLO  
INOX



	FORMA	DIA (mm)	TxB (mm)	IMBALLO	CODICE
MOLE DA TAGLIO		50	1,0x6,35	50	66252842745
	FORMA 41	63	1,0x10,0	50	66252828195
		76	1,0x10,0	50	66252828241
		100	1,0x10,0	50	66252828246



**NORTON**

SAINT-GOBAIN

METALLO  
INOX

FORMA	DIA (mm)	TxB (mm)	IMBALLO	CODICE
<b>MOLE DA SBAVO</b>				
FORMA 41 	50	6,0x6,35	10	66252828248
	63	6,0x10,0	10	66252828249
	76	7,0x10,0	10	66252828250



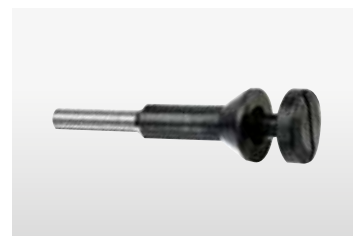

## ACCESSORI PER MOLE PER SMERIGLIATRICI PNEUMATICHE

TIPO	IMBALLO	CODICE
MANDRINO PER DISCO CON FORO 6mm	1	07660739614
MANDRINO PER DISCO CON FORO 10mm	1	07660739615

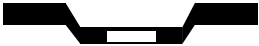

# INFORMAZIONI TECNICHE

## FORMA DEL PRODOTTO

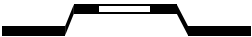
BF 27	BF 29	BF 41	BF 42
			
MOLE DA SBAVO A CENTRO DEPRESSO	MOLE DA SBAVO A CENTRO DEPRESSO	MOLE DA TAGLIO PIANE	MOLE DA TAGLIO A CENTRO DEPRESSO
Disponibili nei diametri 76-230mm per macchine manuali	Disponibili nei diametri 115mm e 125mm per macchine manuali	Disponibili nei diametri 40-400mm per macchine manuali e 250-400mm per macchine fisse	Disponibili nei diametri 76-230mm per macchine manuali
Applicazione: Sbavo	Applicazione: Sbavo	Applicazione: Taglio	Applicazione: Taglio

## VALIDITÀ DEL PRODOTTO (MOLE RESINOIDI)

V = VALIDITÀ DEL PRODOTTO (TRIMESTRE DI PRODUZIONE + 3 ANNI)



V01	V04	V07	V10
1° trimestre: GENNAIO FEBBRAIO MARZO	2° trimestre: APRILE MAGGIO GIUGNO	3° trimestre: LUGLIO AGOSTO SETTEMBRE	4° trimestre: OTTOBRE NOVEMBRE DICEMBRE

ESEMPIO:









V04/2023 = la mola è stata prodotta nel 2° trimestre del 2020  
e può essere utilizzata fino alla fine del 2° trimestre 2023

Tutte le informazioni relative alla validità del prodotto sono riportate anche sull'etichetta dell'imballo.

## PROTEZIONE INDIVIDUALE

Gli occhiali di protezione, tappi auricolari, guanti di sicurezza, maschere anti-polvere e, se le condizioni sono gravose, utilizzare una protezione integrale per il viso.

Grembiuli e scarpe di sicurezza devono essere sempre indossati.

								
Maschera anti-polvere	Indossare i guanti	Occhiali di protezione	Tappi auricolari	Leggere le istruzioni	Non utilizzare mole danneggiate	Mola non idonea per lo sbavo	Applicazione a secco	Non utilizzare a mano libera

## PRECAUZIONI GENERALI

Le istruzioni di sicurezza fornite dai produttori della macchina devono essere seguite e rispettate. Tutte le protezioni e le coperture devono rimanere montate sulla macchina durante la rettifica, e non possono essere modificate in nessun modo. Gli abrasivi non devono essere utilizzati vicino a materiale infiammabile o in un ambiente con rischio esplosione.



Le scintille devono essere dirette lontano dal corpo e dal viso, se possibile verso il pavimento. Il sistema di aspirazione della polvere deve essere utilizzato dove possibile. Le istruzioni di utilizzo degli abrasivi fornite dal produttore devono essere seguite es. 'non utilizzare senza supporto' o 'non utilizzare per sbavare ad umido'. Il pezzo deve essere fissato saldamente prima di iniziare con la lavorazione. Controllare visivamente tutti i prodotti abrasivi prima dell'uso e verificare che il prodotto sia adatto all'applicazione. Non è consentito apportare modifiche ai prodotti abrasivi dopo la consegna.

Quando si utilizza una smerigliatrice portatile spegnerla sempre e lasciare che il motore si fermi completamente prima di porre lo strumento verso il basso.

## VELOCITÀ OPERATIVA

I prodotti Norton sono pensati e testati per alcune applicazioni e velocità di utilizzo. Scegliete la mola adatta per il materiale dell'applicazione. I materiali adatti sono indicati sull'etichetta del disco. Prima di montare la mola da taglio o da sbavo sulla macchina, assicurarsi che la velocità di rotazione della macchina non ecceda la velocità massima indicata su prodotto.

DIAMETRO DELLA MOLA (mm)	CONVERSIONE DI VELOCITÀ SECONDO EN 12413	
	MASSIMA VELOCITÀ DI ROTAZIONE (RPM) per mole con leganti resinoidi da taglio e sbavo per operazioni a mano o fisse	
	80	100
50/51	30600	38200
63/65	24300	30250
76	20150	25150
100/102	15300	19100
115	13300	16650
125	12250	15300
150/152	10200	12700
180	8500	10650
230	6650	8350
250/254	6150	7650
300/305	5100	6400
350/356	4400	5500
400/406	3850	4800



## AVVERTIMENTI DI SICUREZZA

## SÌ

Trattare sempre le mole con cura. Le mole da taglio vanno riposte in maniera orizzontale, preferibilmente su un piano d'acciaio. Le mole a centro depresso vanno riposte l'una sopra l'altra o preferibilmente tenute nella confezione originale
Ispezionare sempre visualmente tutte le mole prima di montarle e assicurarsi che non si siano verificati danni durante il trasporto
Utilizzare sempre la protezione necessaria ed assicurarsi del corretto posizionamento. Bisogna coprire almeno metà della mola e proteggere l'operatore nell'improbabile eventualità della rottura della mola. <b>LE MOLE DA TAGLIO E SBAVO NON RINFORZATE VANNO UTILIZZATE UNICAMENTE SU MACCHINE FISSE E VANNO FISSATE CORRETTAMENTE</b>
Spegnere sempre l'interruttore dalla fonte di energia e/o rimuovere la spina dalla presa prima di sostituire la mola
Assicurarsi sempre che la velocità di rotazione della macchina non ecceda la velocità operativa segnata sulla mola
Utilizzare sempre le corrette flange di montaggio ed assicurarsi che siano integre, pulite e senza sbavature
Attenersi alla seguente norma EN 12413
Permettere alla mola nuova appena montata di raggiungere la velocità operativa prima di passare all'utilizzo
Indossare sempre OCCHIALI DI PROTEZIONE
Indossare sempre un abbigliamento adatto come: MASCHERA ANTI-POLVERE, GUANTI, TAPPI AURICOLARI, TUTA DA LAVORO, SCARPE DI SICUREZZA
Controllare regolarmente la velocità della macchina, specialmente dopo la manutenzione o la riparazione. Le macchine provviste di dispositivi di controllo velocità vanno revisionate in maniera corretta
Controllare regolarmente la tensione delle catene di trazione. Le catene vanno mantenute tese per assicurarsi una completa trasmissione di potenza
Assicurarsi sempre che il pezzo sul quale si lavora sia fissato correttamente mentre viene tagliato o sbavato
Riporre sempre le macchine in custodie adatte, quando non in uso, per evitare danni alla mola
Adoperare sempre le macchine portatili in una posizione confortevole, dove il pezzo sul quale si lavora è ben bilanciato e la macchina è ben supportata
Con una mola a centro depresso, sbavare con un angolo superiore ai 30 gradi rispetto al pezzo
Mantenere pulite le aree di lavoro dove si taglia e sbava. È molto pericoloso se un operatore inciampa e cade con una macchina in funzione in mano

## NO

Maneggiare le mole in maniera brusca
Utilizzare le mole da taglio non rinforzate su macchine portatili
Riporre le mole in un ambiente umido o a temperature estreme
Montare mole danneggiate
Stringere il dado di montaggio o le flange eccessivamente. Fare ciò potrebbe deformare le flange
Forzare una mola su un perno
Usare flange sbagliate, danneggiate o deformate
Usare delle flange di carta con mole a centro depresso inferiori a 406mm (EN 12413)
Utilizzare una macchina che non è in buone condizioni meccaniche
Utilizzare una macchina senza carter di protezione
Utilizzare la mola senza una corretta ventilazione o equipaggiamento anti-polvere
Fare pressione laterale alla mola da taglio. La mola non va piegata
Arrestare la mola applicando pressione sul lato o sul bordo
Permettere alla mola di incastrarsi durante il taglio
Applicare eccessiva pressione sulla mola e rallentare il motore
Sbavare con una mola da taglio
Maneggiare una macchina portatile prendendola per il cavo di alimentazione. Una mola si può rompere facilmente in seguito ad urti. Questa è una causa comune di rottura della mola stessa
Sbavare con una mola a centro depresso ad un angolo inferiore ai 30 gradi rispetto al pezzo
Utilizzare una macchina in una posizione dove non ne si ha il pieno controllo e non si è in una posizione confortevole per l'uso

**NORTON****SAINT-GOBAIN**

DISCHI

# ABRASIVI FLESSIBILI

Introduzione	42	<b>FOGLI E SPUGNE</b>	<b>153-164</b>
<b>DISCHI</b>	<b>49-102</b>	Fogli e tamponi	154
Introduzione	50	Beartex tamponi	160
Dischi in fibra	53	Spugne abrasive	162
Dischi lamellari	58	<b>NASTRI</b>	<b>165-188</b>
Dischi semiflessibili	67	Nastri per lime pneumatiche	166
Dischi in Beartex		Nastri per macchine portatili	172
per smerigliatrici angolari	68	Nastri stretti	175
Dischi velcrati e in Beartex	76	Calcolo dei prezzi	182
Dischi a cambio rapido	85	Rapid Prep nastri	185
Mini dischi lamellari	89	<b>SPECIALITÀ</b>	<b>189-200</b>
Dischi a cambio rapido in Beartex	92	Spirabands e coni	190
Mini smerigliatrice - macchine e kit	101	Cartridge Rolls	196
<b>RUOTE</b>	<b>103-136</b>	<b>SICUREZZA</b>	<b>201-204</b>
Ruote lamellari su gambo	104	<b>SPAZZOLE E FRESE</b>	<b>205-234</b>
Ruote lamellari con attacco M14	116	Spazzole metalliche	206
Ruote lamellari per Satinex	118	Frese al carburo	223
Ruote lamellari su flangia	122		
Ruote convolute Rapid Finish	125		
Ruote Rapid	130		
<b>ROTOLI</b>	<b>137-152</b>		
Rotoli in carta e tela	141		
Beartex rotoli	148		
Rotolo foam	150		

# INDICE PER PRODOTTO

## DISCHI



DISCHI IN FIBRA  
53



DISCHI LAMELLARI  
58

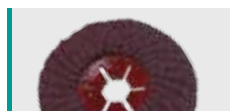

DISCHI SEMIFLESSIBILI  
67



DISCHI RAPID STRIP  
68



DISCHI RAPID BLEND  
69



DISCHI RAPID PREP  
72



DISCHI PER LUCIDATURA  
75



DISCHI VELCRATI  
E IN BEARTEX  
76



DISCHI A CAMBIO  
RAPIDO PER MINI  
SMERIGLIATRICI  
84



MINI SMERIGLIATRICE  
E KIT  
101

## RUOTE



RUOTE LAMELLARI  
SU GAMBO  
104



SMERIGLIATRICE  
PNEUMATICA DIRITTA  
E KIT  
114



RUOTE CONVOLUTE  
125



DISCHI RAPID STRIP  
130



RUOTE UNITIZED  
RAPID BLEND  
132



DISCHI HIGH STRENGHT  
134

## ROTOLI



ROTOLI ANTI SPRECO  
138



ROTOLI IN CARTA  
E IN TELA  
141

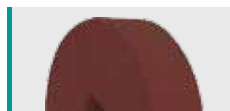

ROTOLI BEARTEX  
148



ROTOLI FOAM  
150

## FOGLI E SPUGNE



FOGLI E TAMPONI  
BEARTEX  
154



SPUGNE ABRASIVE  
162

## NASTRI



NASTRI PER LIME  
PNEUMATICHE  
166



NASTRI PER MACCHINE  
PORTATILI  
172



NASTRI STRETTI  
175



NASTRI RAPID PREP  
185

## SPECIALITÀ



SPIRABANDS E CONI  
190



CARTRIDGE ROLLS  
196



SPAZZOLE METALLICHE  
207

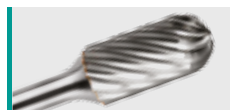

FRESE AL CARBURO  
223

## SPAZZOLE E FRESE

# INDICE PER TIPO DI MACCHINA

## SMERIGLIATRICE ANGOLARE

Dischi in fibra	53
Dischi lamellari	58
Dischi semiflessibili	67
Dischi in Beartex	68
Ruote lamellari attacco M14	116

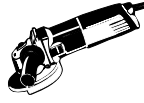

## UTILIZZO MANUALE

Rotoli in carta e tela	141
Rotoli Beartex	148
Rotolo Foam	150
Fogli e Tamponi	151
Fogli e tamponi Beartex	160
Spugne abrasive	162



## MINI SMERIGLIATRICE

Dischi lamellari mini	89
Dischi SpeedLok	92



## NASTRI PER LIME PNEUMATICHE

Nastri stretti	166
Rapid Prep nastri	185



## SMERIGLIATRICE DIRITTA

Ruote lamellari con mandrino	104
Ruote Rapid	130
Specialità	189



## NASTRI PER SMERIGLIATRICI PORTATILI

Nastri per macchine portatili	172
-------------------------------	-----



## LEVIGATRICE ORBITALE

Dischi Velcrati e Beartex	76
---------------------------	----



## BACKSTAND

Nastri stretti per metalli	175
Rapid Prep nastri	185

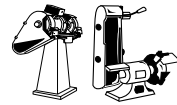

## LEVIGATRICE MANUALE

Rotoli in carta e velcrati	141
Rotoli in Beartex	148
Fogli	154



## MACCHINE DA BANCO

Ruote lamellari con flange	122
Ruote lamellari con flange in Beartex	123
Ruote convolute Rapid Finish	125

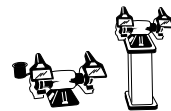

## MACCHINA SATINEX

Ruote lamellari	118
Ruote in Beartex	120

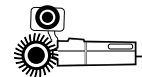

# INTRODUZIONE

L'offerta di prodotti abrasivi flessibili Norton e Beartex comprende una gamma completa di nastri, dischi, rotoli, fogli e dischi lamellari per tutte le esigenze di sgrossatura e finitura.

Questa vasta gamma di prodotti comprende prodotti progettati per tutti i tipi di applicazione, comprese le operazioni di rimozione pesante, dimensionamento, smerigliatura, sbavatura, pulizia, lucidatura e finitura.

## LETTURA DELLA SPECIFICA

R	9	2	9
SUPPORTO	ABRASIVO PRINCIPALE	COSPARSIONE	RANDOM
<b>SUPPORTO</b> <b>A</b> - Carta leggera <b>F</b> - Fibra <b>G</b> - Carta pesante <b>H</b> - Carta pesante <b>K</b> - Tela <b>Q</b> - Varie (es. Screenback & Film) <b>R</b> - Tela <b>S</b> - Combinata <b>T</b> - Carta impermeabile <b>U</b> - Norax <b>W</b> - Sughero	<b>ABRASIVO PRINCIPALE</b> <b>1</b> - Ossido di alluminio <b>2</b> - Ossido di alluminio <b>3</b> - Ossido di alluminio <b>4</b> - Carburo di silicio <b>6</b> - Smeriglio <b>7</b> - Quarzo <b>8</b> - Ossido di zirconio <b>9</b> - SG - Ossido di alluminio ceramico	<b>COSPARSIONE</b> Numero dispari - Cosparsione aperta Numero pari - Cosparsione chiusa	<b>RANDOM</b> Differenza diversi prodotti all'interno dello stesso gruppo di prodotti

### TIPI DI SUPPORTO

Che si tratti di carta, tela, fibra vulcanizzata o film di poliestere, il supporto deve essere resistente da sopportare le sollecitazioni durante la smerigliatura e abbastanza flessibile da adattarsi ai profili, se necessario.

### TIPI DI ABRASIVO

La grana abrasiva ideale offre la massima resistenza all'usura, tuttavia deve frantumarsi prima che perda l'azione di taglio ottundendosi per offrire nuove superfici taglienti, soddisfacendo così sia i requisiti di asportazione che di finitura.

### LEGANTE ABRASIVO

Esistono due principali tipologie di legante, uno basato sulla colla animale e il più comune basato su resine sintetiche termoindurenti.

Il legante viene applicato in due strati. Il primo, maker coat, rappresenta il legante tra supporto e grana garantendo un corretto ancoraggio e orientamento del singolo grano abrasivo. Dopo l'essiccazione o la polimerizzazione, viene il secondo strato, detto size-coat. Quest'ultimo in abbinamento al primo strato, fornisce l'ancoraggio finale della grana e il corretto livello di adesione tra i vari componenti del prodotto.

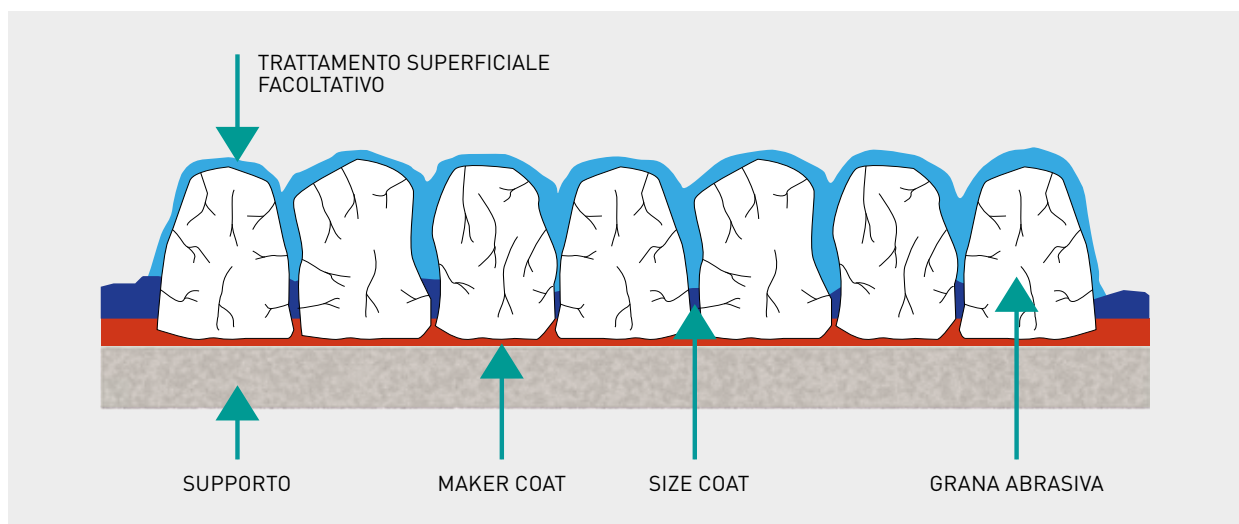

## COSPARSIONE DELLA GRANA ABRASIVA

Ci sono due tipologie:

- I prodotti a cosparsione aperta sono quelli che hanno tra il 30% e il 60% del supporto visibile, lasciando quindi ampi spazi tra ciascun grano abrasivo. Sono utilizzati in operazioni in cui i trucioli intaserebbero la superficie, riducendo l'efficienza di taglio e accorciando la vita dell'abrasivo
- I prodotti a cosparsione chiusa presentano un'alta densità di grani abrasivi. Il maggior numero di punti di abrasione in una determinata area porta ad una asportazione più costante. Si raccomanda questa tipologia di prodotto dove il rischio di intasamento non è un problema e dove si desiderano finiture superficiali più lisce

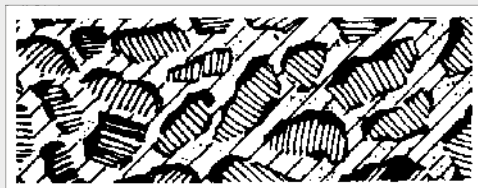

COSPARSIONE APERTA  
(1/3 IN MENO DI GRANA  
RISPETTO ALLA COSPARSIONE CHIUSA)

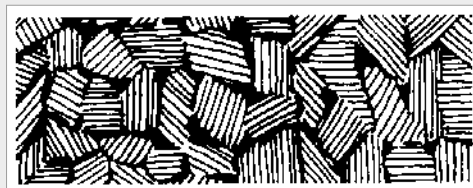





COSPARSIONE CHIUSA

## TRATTAMENTO SUPERFICIALE NO-FIL

Al fine di fornire un'ulteriore resistenza all'intasamento alcuni prodotti a struttura aperta ricevono uno speciale trattamento superficiale di stearato di zinco. Tali prodotti sono ideali per la levigatura di mobili, carrozzerie di automobili su cui è applicato un primer, rimozione della

vernice dal legno e numerose altre operazioni in cui i prodotti abrasivi convenzionali raggiungono fine vita prematuramente a causa dell'intasamento. Il marchio di fabbrica Norton per prodotti che utilizzano questo trattamento è No-Fil.

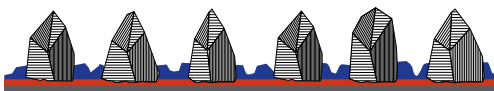
## TIPOLOGIE DI GRANA ABRASIVA

TIPOLOGIE DI GRANA	LEGANTE / TENACITÀ	STRUTTURA	PROPRIETÀ / PROPRIETÀ DI USURA
CARBURO DI SILICIO (SIC)	Molto duro / poco tenace	Cristallina	Affilato, fragile, altamente friabile / micro usura 
OSSIDO DI ALLUMINIO	Duro / tenace	Cristallina, irregolare	Cuneiforme, struttura massiccia, usura uniforme 
OSSIDO DI ZIRCONIO	Duro / molto tenace	Cristallina, regolare	Cuneiforme, struttura massiccia, microfrattura, autoaffilante 
OSSIDO DI ALLUMINIO CERAMICO	Duro / molto tenace	Micro cristallina	Affilato, appuntito / micro frattura, autoaffilante 

## ABRASIVI FLESSIBILI

### ABRASIVI NATURALI

Lo smeriglio è un composto naturale di corindone e ossido di ferro. Le particelle hanno una forma a blocchi e tendono a tagliare lentamente, producendo così un'azione di lucidatura sul materiale che viene abraso. Utilizzato per la manutenzione generale e per la levigatura di metalli e

grane molto fini per la lucidatura altamente tecnica, come la preparazione di campioni metallografici che richiedono tolleranze molto strette. I prodotti in smeriglio sono di colore nero.

### ABRASIVI SINTETICI

- L'ossido di alluminio è un abrasivo molto resistente alla frantumazione e risulta quindi adatto alle lavorazioni su materiali ad alta resistenza, come acciaio al carbonio, acciai legati, bronzo e legni duri. Dove è richiesta una elevata tenacità (capacità di resistere alla frantumazione) l'ossido di alluminio è migliore rispetto alle altre tipologie di grana abrasiva
- Il carburo di silicio è il più duro e tagliente tra i minerali utilizzati negli abrasivi flessibili. La sua durezza e taglienza lo rendono l'abrasivo ideale per smerigliare metalli non ferrosi (alluminio, ottone, bronzo, magnesio, titanio, ecc.), gomma, vetro, plastica, legni fibrosi, smalto e altri materiali relativamente teneri. Il carburo di silicio è superiore a qualsiasi altro abrasivo per la sua capacità di penetrare e tagliare più rapidamente anche a bassa pressione
- L'ossido di zirconio ha una caratteristica esclusiva, l'autoaffilatura, che gli conferisce una lunga durata nelle operazioni di asportazione pesante. L'ossido di zirconio è adatto per la smerigliatura pesante di metalli e la sgrossatura del legno, perché la frantumazione controllata del grano produce continuamente nuovi e affilati punti di abrasione
- L'ossido di alluminio ceramico è un abrasivo duraturo, tenace grazie alla sua microstruttura. Si frantuma in particelle di dimensioni estremamente piccole, producendo molteplici nuovi taglienti. Poiché rimane tagliente, specialmente se utilizzato in operazioni a media e alta pressione, ha una velocità di taglio maggiore rispetto agli altri abrasivi. Raccomandato per l'uso su acciai forgiati e al carbonio, leghe di nichel e cobalto



## TIPI DI SUPPORTO

Che si tratti di carta, tela, fibra vulcanizzata, combinata o un film di poliestere, il supporto deve essere abbastanza resistente da sopportare gli stress della smerigliatura gravosa e abbastanza flessibile da adattarsi ai contorni (se necessario). Per ragioni di costi, dovrebbe essere selezionato il supporto meno costoso compatibile con i requisiti del lavoro.

### CARTA

Le grammature di carta standard utilizzate negli abrasivi flessibili variano da 70 fino a 300 grammi e più. Più leggero è il supporto, maggiore è il grado di flessibilità; viceversa più è pesante, maggiore è la resistenza allo strappo.

#### PESO A (70g)

Leggero e flessibile, il peso A viene utilizzato principalmente per le operazioni di finitura a mano sia a umido che a secco. Grana 80 e più fine.

#### PESO C (120g)

Più pesante e meno flessibile del peso A. Questo supporto è scelto per levigare a mano, ad umido o a secco, e per l'uso su levigatrici portatili. Ideale per operazioni di levigatura poco gravosa. Grana da 60 a 180.

#### PESO D (150g)

Più pesante e meno flessibile del peso C. Questo supporto è anche scelto per levigare a mano e per l'uso su piccole levigatrici portatili. Ideale per operazioni di levigatura grossolana. Grana da 36 fino ad 80.

#### PESO E (220g)

Più pesante e meno flessibile del peso D, questo supporto è utilizzato principalmente su rotoli, nastri e applicazioni dischi dove è richiesta un'elevata resistenza allo strappo.

#### PESO F (300g)

Il supporto di carta più resistente e meno flessibile. Utilizzato per nastri per lavorazioni di pannelli in legno, lastre in acciaio o per l'industria conciaria.

### FIBRA

I supporti in fibra, costituiti da più strati di cellulosa impregnata, sono molto duri e resistenti, caratteristiche necessarie per gli impieghi di questo prodotto. La fibra spessa 0,8 mm ha la massima resistenza rispetto a qualsiasi supporto utilizzato per gli abrasivi flessibili. Questo supporto viene utilizzato esclusivamente per la realizzazione di dischi in fibra progettati per applicazioni di sbavo con smerigliatrici portatili.

### COMBINATA

Il supporto in combinata, realizzato laminando una tela con una carta rigida di peso E, viene utilizzato laddove la resistenza allo strappo e alla rottura è un requisito fondamentale. Utilizzato principalmente su nastri per lavorazioni di pannelli truciolari / MDF.

### TELA

I supporti in tela sono più resistenti della carta allo strappo per loro natura e tollerano meglio flessione e pressione durante l'uso. Esistono supporti in tela di cotone adatti per sole applicazioni a secco, oppure in poliestere anche per applicazioni ad umido (con fluido lubrificante).

#### PESO J

Il supporto di tela più leggero e flessibile; questo supporto viene utilizzato quando la finitura e l'uniformità della superficie sono più importanti dell'asportazione. Ideale per la finitura, l'omogenizzazione della superficie e dove sono richieste flessibilità e conformabilità, come il lavoro su bordi o superfici curve.

#### PESO X

Più resistente e relativamente rigido rispetto al peso J, questo supporto viene utilizzato su prodotti per applicazioni di asportazione con grana grossa e per la finitura e la lucidatura, a grana fine. Produttività costante, finiture buone e lunga durata del prodotto sono le caratteristiche dei prodotti realizzati su supporti peso X.

#### PESO Y

Più rigido e più resistente alle rotture rispetto alle altre tele, il supporto del peso Y viene utilizzato su prodotti per applicazioni severe, come la sgrossatura su nastro stretto e la levigatura con nastri larghi per il dimensionamento del legno e dei pannelli truciolari.

### FILM

Il poliestere è utilizzato come supporto per la gamma Norton di prodotti per microfinitura di precisione. I supporti in film possono essere usati ad umido o a secco e combinano ottima resistenza ai prodotti chimici, alla trazione ed elevata durata.



# INTRODUZIONE AI PRODOTTI IN BEARTEX

Il BearTex è costituito da un supporto in fibre di nylon "non tessuto" impregnate in modo uniforme con grana abrasiva attraverso l'azione legante di resine sintetiche. Questa struttura forma un materiale abrasivo "tridimensionale". Poiché questo prodotto è stato creato come strumento di finitura per operazioni in cui non è necessario rimuovere

materiale, è particolarmente adatto per la satinatura o per ridurre la rugosità di una superficie: BearTex si adopera dopo l'utilizzo di altri prodotti abrasivi. In tutte quelle situazioni in cui è richiesta un'operazione di satinatura, pulizia o finitura, il prodotto BearTex è decisamente un must.

## LEGGERE LA SPECIFICA

RapidFinish Convolute S/C (Carburo di silicio) FINE					
		C	4	4	15
NOME DEL PRODOTTO	FAMIGLIA PRODOTTO	TIPO DI MATERIALE	GRANA	GRADO DI FINITURA	DIFFERENZIAMENTO INTERNA
Bear-Tex	Tamponi e rotoli	F	0 - Nessuna grana	0 - Nessuna grana	Numeri consecutivi utilizzati per la differenziazione interna
Rapid Blend-Unified	Utitized / Unified	U	1 - A/O bianco	1 - Extra Coarse	
Rapid Strip	Rapid Strip	R	2 - A/O bruno	2 - Coarse	
Rapid Prep-Surface Conditioning	SCM Surface Conditioning Material / Blending	S	4 - S/C	3 - Med.	
Rapid Finish-Convolute	Convolute	C	5 - Smeriglio	4 - Fine	
Prodotti per parquet	Floor Maintenance	JF	7 - Diamante 9 - Ossido di alluminio ceramico	5 - Very Fine 6 - Ultra Fine 7 - Super Fine 8 - Micro Fine	

### UTILIZZATI A SECCO O AD UMIDO, I PRODOTTI BEARTEX OFFRONO I SEGUENTI VANTAGGI:

- Una finitura uniforme e consistente
- La struttura aperta del prodotto consente al calore di dissiparsi, questo comporta una riduzione di possibili rischi di bruciature sul pezzo in lavorazione
- Aumento della produttività grazie al risparmio di tempo
- Capacità di automatizzare le operazioni
- Facile da usare
- Minor manutenzione necessaria
- Massima sicurezza
- Ideale per superfici irregolari

Questi vantaggi rendono i prodotti BearTex un'eccellente alternativa a spazzole, ruote lamellari in tela e lana d'acciaio. Gli operatori imparano rapidamente le tecniche di utilizzo dei prodotti BearTex per produrre finiture accattivanti.

### I PRODOTTI IN BEARTEX POSSONO ESSERE UTILIZZATI SU UN'AMPIA VARIETÀ DI SUPERFICI

- Alluminio
- Cromo
- Tantalio
- Fibra di vetro
- Ottone
- Acciaio inossidabile
- Ceramica
- Legno
- Rame
- Zinco
- Vetro
- Compositi
- Nichel
- Titanio
- Plastica

### LE APPLICAZIONI INCLUDONO

- Rimozione di bave
- Omogeneizzazione
- Lavorazione di legno compensato
- Finiture decorative
- Pulizia
- Lucidatura
- Laminatura opacizzante
- Decapaggio
- Asportazione di vernice
- Satinatura
- Finitura di superfici plastiche
- Rimozione delle fibre dal legno levigato



**NORTON**

SAINT-GOBAIN

DISCHI

# DISCHI

Introduzione	50	Dischi a cambio rapido	85
Dischi in fibra	53	Mini dischi lamellari	89
Dischi lamellari	58	Dischi a cambio rapido in Beartex	92
Dischi semiflessibili	67	Dischi a cambio rapido Rapid Strip	93
Dischi Rapid Strip	68	Dischi a cambio rapido Rapid Blend	94
Dischi Rapid Blend	69	Dischi a cambio rapido Rapid Prep	96
Kit per smerigliatrici angolari	71	Dischi a cambio rapido per satinatura e lucidatura	98
Dischi Rapid Prep	72	Mini smerigliatrice - macchine e kit	101
Dischi per lucidatura a specchio	75		
Dischi velcrati e in Beartex	76		



## DISCHI PER SMERIGLIATRICI ANGOLARI

Norton offre una gamma completa di dischi lamellari e dischi fibrati ad alte prestazioni in abrasivo ceramicato Norton SG ad alte prestazioni, ossido di zirconio, carburo di silicio e ossido di alluminio.

Sono disponibili in molte forme, grane e trattamenti tali da soddisfare una varietà di esigenze applicative, dalla asportazione pesante alla finitura di precisione, dalla sgrossatura alla satinatura.

All'interno della nostra gamma troverai il disco perfetto per ogni livello di prestazione / prezzo e tutti gli accessori necessari per il loro utilizzo.

Per rendere più semplice la selezione, abbiamo inserito guide e grafici per aiutarti a trovare il prodotto giusto per le tue esigenze e per tenere bene a mente tutte le nostre nuove innovazioni. Abbiamo anche incluso le SPEC CHECK, rapide guide tecniche per fornirti suggerimenti utili durante l'utilizzo dei prodotti.

## PERCHÉ SCEGLIERE DISCHI LAMELLARI?

I dischi lamellari sono prodotti abrasivi versatili che possono essere utilizzati per applicazioni che vanno dalla sgrossatura alla finitura.

### DISCHI LAMELLARI VS. DISCHI DA SBAVO

- Asportazione più veloce
- Finitura più omogenea
- Taglio più freddo, minor bruciature
- Più leggero, più facile da controllare
- Meno vibrazioni, maggior comfort per l'operatore
- Minor rumore

### DISCHI LAMELLARI VS. DISCHI IN FIBRA

- Meno cambi di disco, riduzione del costo del lavoro
- Finitura più costante
- Non è necessario il platorello
- Stoccaggio più facile
- Maggior resistenza all'intasamento quando si lavorano metalli teneri
- Usa dischi lamellari di una grana più grossa dei dischi in fibra, tranne che in grana 36



## DISCHI IN TESSUTO NON TESSUTO PER SMERIGLIATRICI ANGOLARI

I dischi in tessuto non tessuto per smerigliatrici angolari hanno tre componenti: un supporto in fibra sintetica, abrasivi di qualità, tenuti insieme da un collante resistente alle alte temperature. I dischi Rapid Strip hanno una struttura a trama aperta che consente un'azione di taglio aggressiva senza bruciature e graffi sul pezzo lavorato. I dischi compatti Rapid Blend sono la soluzione ideale per l'armonizzazione e la finitura. I dischi Rapid Prep configurazione studiata per la preparazione delle superfici.

## PERCHÉ SCEGLIERE DISCHI IN TESSUTO NON TESSUTO?

### DISCHI BEAR-TEX PER SMERIGLIATRICE ANGOLARE VS. SPAZZOLE METALLICHE E MOLE DA SBAVO

- Sbavatura, omogenizzazione e finitura con un solo disco
- Fornisce una finitura uniforme per tutta la vita del prodotto
- Non altera forma e dimensioni del pezzo lavorato
- Fornisce un'azione di abrasione più fredda senza discolorazioni o bruciature
- Ideale quando l'intasamento è un problema, ad esempio su metalli teneri, materiali plastici...
- Per rimuovere i rivestimenti e la verniciatura di materiali duri come calcestruzzo, cemento e pietra
- Riduzione delle vibrazioni e del rumore
- Ottima alternativa alle spazzole metalliche

# GUIDA ALL'UTILIZZO DI DISCHI IN TESSUTO NON TESSUTO SU SMERIGLIATRICI ANGOLARI

APPLICAZIONE	BEST +++++	BETTER ++++	GOOD +++
Rimozione delle scorie e delle imperfezioni della saldatura		-	
Rimozione di rivestimenti, resina epossidica / colla, vernice		-	
Rimozione di ruggine, ossidazione, corrosione	Blaze Rapid Strip Ceramic extra coarse	-	Rapid Strip S/C extra coarse
Rimozione delle linee di chiusura stampo su parti in fibra di vetro		-	
Rimozione di vernice / graffiti da calcestruzzo / pietra		-	
Rimozione di imperfezioni su saldature e schizzi di saldatura	-		Rapid Prep A/O coarse
Sbavatura e pulizia dell'acciaio inossidabile	-	Vortex Rapid Blend 5A medium	Rapid Prep A/O coarse
Rimozione di piccole bave e linee di chiusura dello stampo	-		Rapid Prep A/O coarse
Preparazione della superficie prima di rivestimenti	-	Vortex Rapid Prep A/O medium	Rapid Prep A/O medium
Pulizia leggera	-	Vortex Rapid Prep A/O medium	Rapid Prep A/O medium
Pulizia e preparazione delle saldature	-	Vortex Rapid Prep A/O fine	Rapid Prep A/O fine
Rimozione delle imperfezioni dopo la saldatura dell'acciaio inossidabile	-	Vortex Rapid Prep A/O fine	Rapid Prep A/O fine
Miscelazione e finitura di tutte le parti metalliche	-	Vortex Rapid Prep A/O very fine	Rapid Blend NEX 2SF
Creazione di finiture decorative su acciaio inossidabile	-	Vortex Rapid Prep A/O very fine	Rapid Blend NEX 2SF
Finitura finale e lucidatura	-	Vortex Rapid Prep A/O very fine	Rapid Blend NEX 2SF
Finitura finale / lucidatura dove è richiesta un'alta conformabilità	-	-	Rapid Blend NEX 2SF









## DISCHI IN FIBRA PER SMERIGLIATRICI ANGOLARI

Dalla sgrossatura alla sbavatura leggera, Norton offre una gamma completa di dischi in fibra ad alte prestazioni disponibili in grana ceramicata Norton SG, ossido di zirconio e ossido di alluminio.

### GUIDA ALLA SCELTA DEL PRODOTTO

Altamente raccomandato ●  
Raccomandato ◐

MATERIALI				
	NORTON QUANTUM F996	<b>NEW</b> BLAZE X ACCIAIO F970X	NORZON F827	METAL F100
	+++++	+++++	++++	+++
Acciaio inossidabile	●	◐	◐	
Titanio, inconel e leghe	●	◐	◐	
Acciaio al carbonio, acciaio da costruzione	●	●	●	◐
Ghisa	◐	◐	●	◐
Metalli non ferrosi (ottone / alluminio)			◐	◐
Legno essenza dura			●	◐
Legno essenza tenera				◐
Compositi				◐
Pietra, cemento				◐
Vetro, plastica				◐

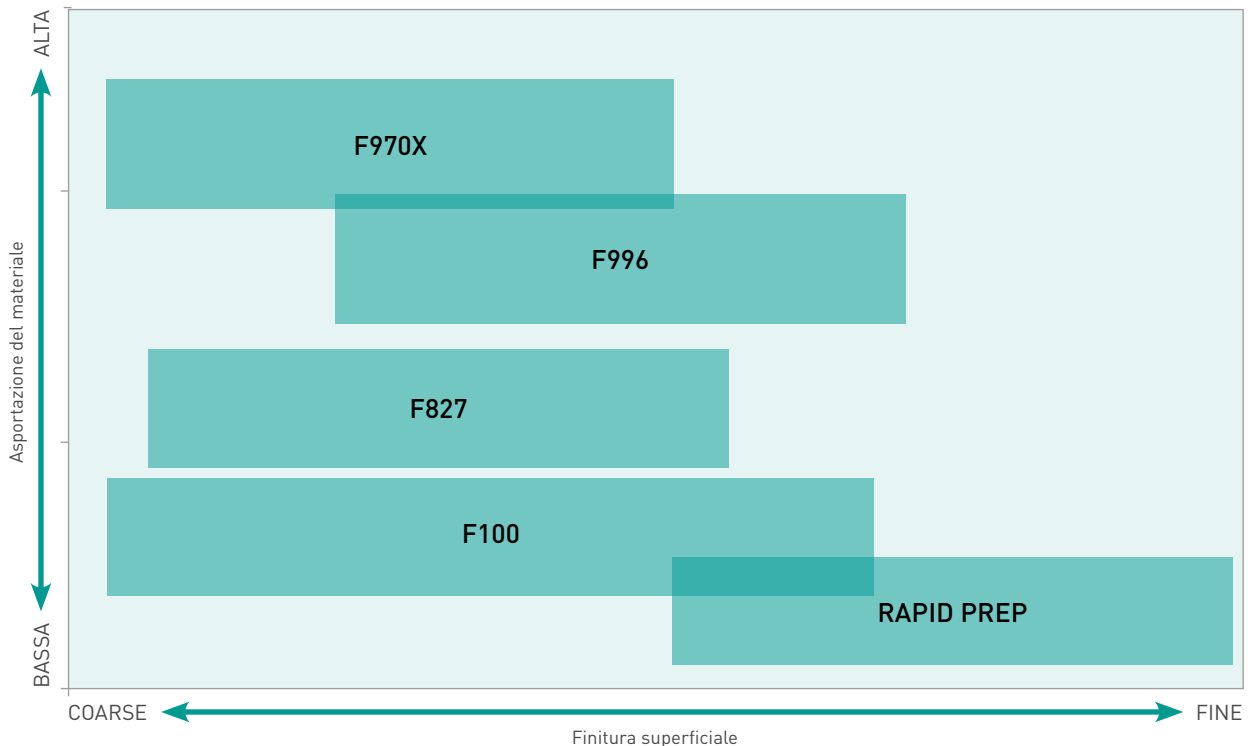

## TABELLA DI COMPARAZIONE PRODOTTI



### NORTON QUANTUM F996 **+++++**

- Abrasivo SG® Ceramicato con additivo antisurriscaldamento Supersize
- Supporto in fibra vulcanizzata 0,8 e 0,84mm
- Particolarmente indicato per lavorazioni di forte asportazione di acciai e acciai inossidabili



	DIM (mm)	GRANA	IMBALLO	CODICE
	115x22	36	25	66623327494
		50	25	66623327496
		60	25	66623327497
		80	25	66623327499
		120	25	66623327500
	125x22	36	25	66623327501
		50	25	66623327502
		60	25	66623327503
		80	25	66623327504
		120	25	66623327505
	150x22	36	25	66623381328
		60	25	66623399637
	180x22	80	25	66261138545
		36	25	66623327506
		50	25	66623327507
		60	25	66623327508
		80	25	66623327509
		120	25	66623327510

L'asportazione di materiale su acciaio e inox genera una notevole quantità di calore; usa sempre un disco Norton Quantum con trattamento "supersize", un aiuto in più al disco per ridurre il surriscaldamento e migliorare la qualità di taglio e finitura. Tipicamente, un disco a grana grossa viene utilizzato per la rettifica di saldature MIG e un disco a grana più fine viene utilizzato per la rettifica di saldature TIG.

## NEW BLAZE X ACCIAIO F970X **+++++**

- Abrasivo SG® Ceramicato
- Supporto in fibra vulcanizzata per impieghi gravosi
- Appositamente progettato per l'uso su acciaio al carbonio
- Elevatissima asportazione



	DIM (mm)	GRANA	IMBALLO	CODICE
	115x22	36	25	78072718984
		50	25	78072718985
		60	25	78072718986
		80	25	78072718987
	125x22	36	25	78072718988
		50	25	78072718989
		60	25	78072718990
	180x22	80	25	78072718991
		36	25	78072718992
		50	25	78072718993
		60	25	78072718994
		80	25	78072718995



L'utilizzo di un disco di grandi dimensioni non è necessario sull'acciaio al carbonio a causa del minor calore generato rispetto al calore prodotto su acciaio inossidabile. Per lavorazioni su acciaio al carbonio BlazeX F970X è la scelta migliore.

## NORZON F827 **++++**

- Supporto in fibra vulcanizzata 0,8mm
- Prodotto indicato per sgrossatura metalli a pressioni moderate



	DIM (mm)	GRANA	IMBALLO	CODICE
	115x22	24	25	69957360048
		36	25	63642539615
		50	25	69957360053
		60	25	63642539616
		80	25	63642539617
		120	25	63642533055
	125x22	24	25	63642539619
		36	25	63642536483
		50	25	63642539620
		60	25	69957360057
		80	25	63642539622
		120	25	63642533056
	180x22	24	25	63642533062
		36	25	63642533063
		50	25	63642533064
		60	25	63642533065
		80	25	63642533066
		120	25	63642533068



L'uso di un disco supersize non è necessario su acciaio al carbonio a causa della minore produzione di calore rispetto a quella prodotta sull'acciaio inossidabile. I dischi in fibra Norzon sono la scelta migliore per l'acciaio al carbonio.



## DISCHI IN FIBRA PER SMERIGLIATRICI ANGOLARI

### F100 METAL

- Supporto in vibra vulcanizzata
- Abrasivo all'ossido di alluminio
- Dischi in fibra versatili per la lavorazione di acciaio e metalli in genere



METALLO  
ALU 

	DIM (mm)	GRANA	IMBALLO	CODICE	
	115 x 22	16	25	66623385735	
		24	25	66623385738	
		36	25	66623385741	
		40	25	66623385745	
		50	25	66623385747	
		60	25	66623385748	
		80	25	66623385750	
		100	25	66623385751	
		120	25	66623385757	
		125 x 22	16	25	66623385761
			24	25	66623385764
			36	25	66623385768
40	25		66623385770		
50	25		66623385773		
60	25		66623385775		
80	25		66623385776		
100	25		66623385778		
180 x 22	16	25	66623385755		
	24	25	66623385758		
	36	25	66623385760		
	40	25	66623385752		
	50	25	66623385793		
	60	25	66623385749		
	80	25	66623385746		
	100	25	66623385744		
	120	25	66623385739		

#### QUANTITÀ MINIMA D'ORDINE PER I PRODOTTI DA FABBRICARE

DIM (mm)	QUANTITÀ MINIMA D'ORDINE
100x16	3000 pezzi
115x22	3000 pezzi
125x22	3000 pezzi
150x22	3000 pezzi
180x22	1000 pezzi

## PLATORELLI IN NYLON RINFORZATI

- Le nervature consentono al platorello e all'abrasivo di rimanere più freddi e flessibili
- Per operazioni di rettifica più aggressive
- Conforme alla normativa ISO 15636
- Grane da 36+ a più fini

DIA (mm)	ATTACCO	DENSITÀ	MAX. RPM	IMBALLO	CODICE
115	M14	Hard	13300	5	66623376727
125	M14	Hard	12200	5	66623376821
	5/8	Hard	12200	5	66623377068
150	M14	Hard	10200	5	69957309184
180	M14	Hard	8500	5	66623376822
	5/8	Hard	8500	5	66623377069



## PLATORELLI IN NYLON PER DISCHI IN FIBRA

- Per uso universale
- Conforme alla normativa ISO 15636
- Grane da 60 a più fini

DIA (mm)	ATTACCO	DENSITÀ	MAX. RPM	IMBALLO	CODICE
115	M14	Hard	13300	5	69957382828
	M14	Medium	13300	5	69957382825
125	M14	Hard	12200	5	69957382829
	M14	Medium	12200	5	69957382826
180	M14	Hard	8500	5	69957382830
	5/8	Medium	8500	5	63642588345
	M14	Medium	8500	5	69957382827



## GUIDA ALLA SCELTA DELLA DENSITÀ DEI PLATORELLI PER DISCHI IN FIBRA



**RIGIDO** adatto per operazioni aggressive e dove è richiesto un alto tasso di asportazione.



**HARD** adatto per asportazioni elevate ed operazioni quali la smussatura, rimozione di cordoni di saldatura o lavori di sbavatura.



**MEDIUM** adatto per applicazioni fini come lo smusso dei bordi o la finitura superficiale.



## DISCHI LAMELLARI PER SMERIGLIATRICI ANGOLARI

I dischi lamellari Norton sono progettati per operazioni di asportazione veloce, smussatura bordi e sbavatura, riducendo costo e tempo ciclo.

### GUIDA ALLA SCELTA DEL PRODOTTO

Altamente raccomandato ●  
Raccomandato ◐  
Adatto ○



MATERIALI	QUANTUM R996	<b>NEW</b> SUPER BLEUE DUO R822/RX22	<b>NEW</b> X-TREME PRO R928	<b>NEW</b> SUPER BLEUE5 R860	<b>NEW</b> BDX R842	BDX ALOX R26X	STARLINE R842
	+++++	+++++	+++++	+++++	++++	+++	+++
Acciaio inossidabile e duplex	●	●	●	●	◐	○	○
Inconel, titanio e leghe	●	●	◐	◐			
Acciaio al carbonio, acciaio da costruzione	●	●	◐	●	◐	◐	○
Ghisa			◐	◐	◐	◐	○
Metalli non ferrosi (ottone / alluminio)			○	◐	◐	◐	○
Legno					◐	◐	○

### FORME DEL DISCO

#### FORMA 29 CONICA



- Sia per superfici sagomate che per lavorazioni sui bordi
- Maggiore superficie di contatto
- La scelta migliore per una rapida asportazione

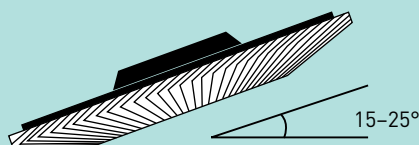

#### FORMA 27 PIANA



- Per l'uso su superfici piane
- La scelta migliore per l'omogenizzazione e la finitura

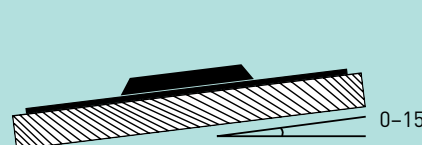

#### NYLON RINFORZATO

- Struttura a lamelle larghe
- La scelta migliore per lavorazioni gravose
- Maggior durata

## NORTON QUANTUM R996 **+++++**

- Tela poliestere pesante Y
- Abrasivo SG® ceramicato con additivo raffreddante
- Ideale per lavorare meglio sui bordi
- Elevate prestazioni con macchine con potenza superiore a 1.200 W



SUPPORTO IN FIBRA



DIM (mm)	GRANA	IMBALLO	CONICO	PIANO
115 x 22	40	10	66254461027	69957399971
	60	10	66254461029	77696000291
	80	10	66254461031	77696000294
125 x 22	40	10	66254445878	
	60	10	66254445879	
	80	10	66254461033	
180 x 22	40	10	66254461038	

## NEW SUPER BLEUE DUO R822/RX22 **+++++**

- Tela in cotone peso X
- Lamelle combinate in SG® ceramicato e zirconio
- Lamellare professionale per rimozione di bave e saldature di acciai e acciai inossidabili
- Adatto per operazioni gravose



SUPPORTO IN FIBRA



DIM (mm)	GRANA	IMBALLO	CONICO	PIANO
115 x 22	36	10	63642519004	
	40	10	63642519005	63642519092
	60	10	63642519006	63642519093
	80	10	63642519025	63642519094
125 x 22	36	10	63642519031	
	40	10	63642519040	63642519097
	60	10	63642519050	63642519098
	80	10	63642519054	63642519099
180 x 22	36	10	63642519084	
	40	10	63642519085	63642519101
	60	10	63642519086	63642519102
	80	10	63642519087	63642519103

# DISCHI LAMELLARI PER SMERIGLIATRICI ANGOLARI

## NEW SUPER BLEUE DUO R822/RX22 **+++++**



METALLO  
INOX

SUPPORTO IN PLASTICA

DIM (mm)

GRANA

IMBALLO

PIANO RINFORZATO



115 x 22	36	10	63642519110
	40	10	63642519111
	60	10	63642519116
	80	10	63642519117



METALLO  
INOX

SUPPORTO IN PLASTICA

DIM (mm)

GRANA

IMBALLO

PIANO



115 x 22	40	10	63642519104
	60	10	63642519107
	80	10	63642519108



**NORTON**

SAINT-GOBAIN

**X-TREME  
PRO****'PRO' PER PRESTAZIONI  
DI SBAVO X-TREME**

I dischi lamellari ad alte prestazioni Norton X-TREME PRO R928, con supporto in tessuto policotton e grana ceramica, offrono una maggior velocità di taglio e durata del prodotto rispetto ai dischi in zirconio e ai prodotti ceramici premium sul mercato, grazie alla loro configurazione ad alta densità.

Questi dischi dispongono anche di uno strato supersize aggiuntivo per un'azione più fredda, riducendo la generazione di bruciature sulla parte lavorata.

Norton X-TREME PRO R928 è un prodotto per rimozioni gravose di metallo in genere, elevata velocità di taglio anche su metalli suscettibili al calore.

È richiesta una smerigliatrice di almeno 1.000 W.

**NEW X-TREME PRO** R928 **+++++**

- Tela policotton peso X
- Abrasivo SG® ceramato con additivo raffreddante

- Ideale per applicazioni gravose con smerigliatrice di almeno 1.000W
- Taglio freddo e aggressivo su metalli duri

**METALLO  
INOX**

SUPPORTO IN FIBRA	DIM (mm)	GRANA	IMBALLO	CONICO	PIANO
	115 x 22	40	10	78072723630	78072723635
		60	10	78072723632	78072723638
		80	10	78072723633	78072723639
		120	10	78072723634	78072723642
	125 x 22	40	10	78072723652	78072723656
		60	10	78072723653	78072723657
		80	10	78072723654	78072723658
		120	10	78072723655	78072723659
	180 x 22	40	10	78072723810	
		60	10	78072723811	
		80	10	78072723812	
		120	10	78072723813	



Per un'asportazione veloce di materiali duri, lunga durata



Perfetto per smussare e sbavare velocemente i bordi





Strato supersize per un taglio più freddo e una generazione di calore ridotta durante l'uso, fornisce una migliore qualità della parte lavorata e nessun segno di bruciatura.

## DISCHI LAMELLARI PER SMERIGLIATRICI ANGOLARI

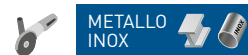
### NEW NORTON X-TREME PRO R928 **+++++**





SUPPORTO IN PLASTICA	DIM (mm)	GRANA	IMBALLO	PIANO 
	115 x 22	40	10	78072723647
		60	10	78072723648
		80	10	78072723649
		120	10	78072723650
	125 x 22	40	10	78072723743
		60	10	78072723745
		80	10	78072723746

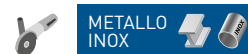

### NORLINE KY672/R842 **++++**

- Tela in cotone pesante Y
- Abrasivo all'ossido di zirconio premium
- Lamellare professionale per rimozione di bave e saldature di acciai ed acciai inossidabili
- Adatto per operazioni gravose

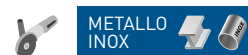

SUPPORTO IN FIBRA	DIM (mm)	GRANA	IMBALLO	PIANO KY672 
	115 x 22	40	10	66623392422
		60	10	66623392435



SUPPORTO IN PLASTICA	DIM (mm)	GRANA	IMBALLO	PIANO RINFORZATO KY672 COTONE PESANTE 
	115 x 22	40	10	66623392395
		60	10	66623392434

## NEW SUPER BLEUE 5 R860 **+++++**

- Tela in poliestere peso X
- Abrasivo 100% zirconio premium
- Particolarmente indicato per rimozione di bave e saldature su acciaio inossidabile, metalli ferrosi e non
- Da utilizzare con smerigliatrici di potenza superiore a 1.000 W



METALLO  
ALU - INOX

### SUPPORTO IN FIBRA



DIM (mm)	GRANA	IMBALLO	CONICO 	PIANO 
115 x 22	40	10	78072728800	78072728797
	60	10	78072728801	78072728795
	80	10	78072728802	78072728756
	120	10	78072728805	78072728798
125 x 22	40	10	78072728806	78072728776
	60	10	78072728784	78072728778
	80	10	78072728807	78072728786
	120	10	78072728808	78072728787
180 x 22	40	10		78072742095*
	60	10		78072742096*

\* Make - MOQ 360 pezzi



METALLO  
ALU - INOX

### SUPPORTO IN PLASTICA



DIM (mm)	GRANA	IMBALLO	PIANO RINFORZATO 
115 x 22	40	10	78072742090
	60	10	78072742091
	80	10	78072742093

**NORTON**  
SAINT-GOBAIN

# SUPER BLEUE 5

NUOVA GAMMA  
DISCHI LAMELLARI

[www.norton\*\*sb\*\*5.it](http://www.norton<b>sb</b>5.it)



## DISCHI LAMELLARI PER SMERIGLIATRICI ANGOLARI



### NEW BDX R842 **++++**

- Tela cotone peso X
- Abrasivo all'ossido di zirconio
- Configurazione delle lamelle ad alta densità
- Disco lamellare multiuso su acciaio e acciaio inossidabile
- Il prodotto storico di Norton rinnovato e migliorato



METALLO  
ALU - INOX



SUPPORTO IN FIBRA	DIM (mm)	GRANA	IMBALLO	METALLO ALU - INOX	
				CONICO 	PIANO 
	115 x 22	40	10	63642501362	63642501359
		60	10	63642501363	63642501360
		80	10	63642501364	63642501361
		120	10	63642501365	63642501358
	125 x 22	40	10	63642501378	63642501367
		60	10	63642501379	63642501368
		80	10	63642501380	63642501370
		120	10	63642501382	63642501371*
	180 x 22	40	10	63642501467	63642501383
		60	10	63642501468	63642501385
		80	10	63642501469	63642501465**
		120	10	63642501470	63642501466**

\* Make - MOQ 960 pezzi

\*\* Make - MOQ 360 pezzi



METALLO  
ALU - INOX



SUPPORTO IN PLASTICA	DIM (mm)	GRANA	IMBALLO	METALLO ALU - INOX	
				PIANO 	
	115 x 22	36	10	66261102683	
		40	10/200	63642501471	
		50	10	66261102684	
		60	10/200	63642501472	
		80	10/200	63642501473	
		100	10	66261102688	
		120	10	63642501474	
		125 x 22	40	10	63642501495
	60		10	63642501494	
	80		10	63642501496	
	120		10	63642501497*	
	180 x 22	36	10	66261102742**	
40		10	63642501475		
50		10	66261102744**		
60		10	63642501477		
80		10	63642501478		
120		10	63642501479**		

\* Make - MOQ 960 pezzi

\*\* MOQ 360 pezzi



## BDX ALOX R26X

- Tela cotone peso X
- Abrasivo all'ossido di alluminio
- Impiego universale su metalli ferrosi e non ferrosi



SUPPORTO IN PLASTICA

DIM (mm)	GRANA	IMBALLO	PIANO
115 x 22	40	10	66261039427
	60	10	66261039445
	80	10	66261039453
	120	10	66261039467



## NEW STARLINE R842

- Tela cotone peso X
- Abrasivo all'ossido di zirconio
- Configurazione delle lamelle standard
- Disco lamellare multiuso su acciaio, leghe e legno
- Ottimo rapporto qualità-prezzo



SUPPORTO IN FIBRA

DIM (mm)	GRANA	IMBALLO	CONICO	PIANO
115 x 22	40	10	66254492267	69957399974
	60	10	66254492268	69957399975
	80	10	66254492270	69957399976
	120	10	66254492269	69957399977
125 x 22	40	10	66254492271	69957399978
	60	10	66254492272	69957399979
	80	10	66254492273	69957399980
	120	10	66254492274	69957399983



SUPPORTO IN PLASTICA

DIM (mm)	GRANA	IMBALLO	PIANO
115 x 22	40	10	66623397315
	60	10	66623397317
	80	10	66623397318
	120	10	66623397320
125 x 22	40	10	78072744125
	60	10	78072744129





## FLEXI DISCS

- Tela cotone peso X
- Abrasivo all'ossido di zirconio
- Rimuove il materiale in maniera efficace e veloce
- Si adatta perfettamente alle curve e ai contorni senza lasciare particolari segni sul pezzo





METALLO  
ALU - INOX







SUPPORTO IN FIBRA



DIM (mm)	GRANA	IMBALLO	CODICE
 115x22	40	10	63642544276
	60	10	63642544277
	80	10	63642544278
 125x22	40	10	66261177415
	60	10	66261177416
	80	10	66261177417

## FATTIBILITÀ PRODOTTI DA FABBRICARE

SUPPORTO	FORMA	100x16	115x22	125x22	150x22	180x22
Fibra	Conica 	•	•	•	•	•
	Piana 		•	•	•	•
Plastica	Rinforzato 		•	•	•	•
	Piana 		•	•	•	•

• Disponibile

### MINIMO QUANTITATIVO D'ORDINE

DIM (mm)	QUANTITÀ MINIMA DI ORDINE
100x16	1200 pezzi
115x22	1200 pezzi
125x22	960 pezzi
150x22	600 pezzi
180x22	600 pezzi

## DISCHI SEMIFLESSIBILI PER SMERIGLIATRICI ANGOLARI

I dischi semi-flessibili sono composti da un supporto in fibra pesante che fa da base a molteplici strati di abrasivo legato con resina. Sono comunemente usati per pulire pietre, gli scafi di navi e barche, la ruggine su grandi superfici e rimozione di colla.



### CP FLEX CARBURO DI SILICIO **++++**

- Prodotto ideale per lavorazioni di elevata asportazione di marmo, granito e calcestruzzo



	DIM (mm)	GRANA	IMBALLO	CODICE
	115 x 22 	24	25	66623316306
		36	25	66623319429
	125 x 22 	16	25	66261083476
		24	25	07660719292
		36	25	07660719293
		60	25	07660719294
	180 x 22 	80	25	07660719295
		16	25	66261083479
		24	25	07660719296
		36	25	07660719297
		60	25	07660719298
		80	25	07660719299

### PLATORELLI IN NYLON

- Per uso universale
- Conforme ad ISO 15636

DIA (mm)	ATTACCO	DENSITÀ	MAX. RPM	IMBALLO	CODICE
115	M14	Hard	13300	5	69957382828
125	M14	Hard	12200	5	69957382829
180	M14	Hard	8500	5	69957382830



### FATTIBILITÀ PRODOTTI DA FABBRICARE

CODICE CAP	QUALITÀ	FORMA / GRANA	16	24	36	40	60	80
Q400	+++++	Piana / Convessa	•	•	•		•	•

- Disponibile

#### QUANTITÀ MINIMA D'ORDINE

DIM (mm)	QUANTITÀ MINIMA D'ORDINE
115x22	500 pezzi
125x22	500 pezzi
180x22	500 pezzi



## DISCHI RAPID STRIP A CENTRO DEPRESSO PER SMERIGLIATRICI ANGOLARI





I dischi Rapid Strip sono la soluzione perfetta per il decappaggio anche su materiali intasanti e per la preparazione delle superfici senza imperfezioni e bruciature.

### BLAZE RAPID STRIP SUPPORTO FIBRA DI VETRO



- La grana ceramica Norton SG consente al disco di avere una durata doppia rispetto ai dischi dei concorrenti
- Garantisce un'ottima asportazione e una finitura satinata allo stesso tempo
- Da utilizzare per sverniciare, eliminare ruggine, ma anche in alternativa al lamellare per metalli e leghe intasanti



FORMA	DIAxH (mm)	CODICE CAP	   		
			IMB	MAX RPM	CODICE
	115x22	R9101	10	12000	66623303783
	125x22	R9101	10	11000	66623303916
	178x22	R9101	10	8000	66623303920

### RAPID STRIP SUPPORTO FIBRA DI VETRO

- Fibre di nylon e grana abrasiva al carburo di silicio extra grossa per tagli aggressivi e lunga durata
- Adatto per decappaggio di metalli, eliminazione ruggine e vernice



	DIAxH (mm)	CODICE CAP	   		
			IMB	MAX RPM	CODICE
STANDARD	115x22	R4104	5	11000	63642585732
	125x22	R4104	5	9600	63642585749
HARD	115x22	R4101	10	12000	66261009649
	125x22	R4101	10	12000	66261030655



## DISCHI RAPID BLEND A CENTRO DEPRESSO PER SMERIGLIATRICI ANGOLARI

I dischi Rapid Blend hanno una configurazione compatta, specifica per operazioni di rimozione di piccole bave e pre-lucidatura. Possono essere utilizzati dopo i dischi in fibra e lamellari per omogenizzare e impartire una buona finitura, in massimo due passaggi.

### VORTEX RAPID BLEND



SUPPORTO FIBRA DI VETRO



- Rende omogenei ed elimina i segni di sgrossatura lasciati dai dischi lamellari o dai dischi in fibra
- Azione 2 in 1: asporta piccole bave come un disco lamellare in grane fini e rifinisce come un disco unitized standard al carburo di silicio (NEX 2SF)
- La tecnologia brevettata della grana Vortex consente un'asportazione aggressiva, tempi di ciclo ridotti e aumento della qualità della parte lavorata
- Durata doppia rispetto ad un disco unitized tradizionale
- Armonizza le saldature MIG senza danneggiare la superficie



METALLO  
INOX  

FORMA	DIAxTxH (mm)	CODICE CAP	GRANA	APPLICAZIONE	IMB	MAX RPM	CODICE
 	115x12x22	U2305	VORTEX 3AM	Più conformabile	10	7500	66623392701
		U2305	VORTEX 5AM	Rimozione saldature TIG	10	12000	66254429268
	125x12x22	U2305	VORTEX 3AM	Più conformabile	10	7500	66623392718
		U2305	VORTEX 5AM	Rimozione saldature TIG	10	12000	66254496323

## DISCHI RAPID BLEND A CENTRO DEPRESSO PER SMERIGLIATRICI ANGOLARI

### RAPID BLEND



SUPPORTO FIBRA DI VETRO

- La versione in carburo di silicio genera una superficie più lucida dopo l'eliminazione di graffi e asperità, riduce la rugosità preparando la lucidatura a specchio
- La versione in ossido di alluminio produce graffi lunghi, quindi finiture più grossolane e opache
- La versione HIGH STRENGTH è particolarmente adatta a superfici disomogenee



METALLO  
INOX



FORMA	DIAXTB (mm)	CODICE CAP	GRANA	APPLICAZIONE	IMB	MAX RPM	CODICE
 	115x12x22	U4401	NEX2SF	Pre-lucidatura	10	12000	66261020546
		U4401	NEX3SF	Polivalente	10	12000	66254461726
		U2401	NEX2AF	Polivalente	10	12000	66261020547
		U2301	NEX2AM	Più aggressivo	10	12000	66261020548
	125x12x22	F2303	HIGH STRENGHT	Più conformabile	10	12000	66261020549
		U4401	NEX2SF	Pre-lucidatura	10	12000	66254496320
		U4401	NEX3SF	Pre-lucidatura	10	12000	77696067125





SAINT-GOBAIN



## NEW KIT 5 STEPS PER SMERIGLIATRICI ANGOLARI DAL TAGLIO ALLA FINITURA

Un assortimento di dischi abrasivi Norton per smerigliatrici angolari che comprende le migliori soluzioni per il taglio, decappaggio, sbavatura e finitura per applicazioni su metallo.

CONTENUTO DEL KIT	CODICE COMPONENTE	IMB	CODICE KIT
Borsa attrezzi Norton: poliестere 600D, dimensioni: 38x23x28cm	78072710141	1	
Disco da taglio Quantum3 115x1.3x22,23	66253371348	25	
Blaze Rapid Strip 115x22	66623303783	10	
Dischi lamellari Norton BDX R842 115x22 P40	63642501471	10	78072716281
Dischi unitized Vortex Rapid Blend 5AM 115x12x22	66254429268	10	
Dischi unitized Rapid Blend NEX 2SF 115x12x22	66261020546	10	

## DAL TAGLIO ALLA FINITURA IN 5 STEPS



### STEP 1 TAGLIO

I dischi da taglio Norton Quantum3 sono il prodotto raccomandato per la consistenza del taglio e massima durata.

Durante l'utilizzo dei dischi Norton Quantum3 non si genera polvere nè odore, garantendo massimo comfort per l'operatore ed un taglio preciso e pulito.



### STEP 2 DECAPPAGGIO

I dischi Blaze Rapid Strip sono la soluzione ideale per operazioni di sverniciatura, rimozione di segni di corrosione, ruggine e ossidazione. Il prodotto è molto versatile poichè combina un'azione più aggressiva aumentando la pressione di applicazione e ottima finitura con pressione moderata. L'angolo di lavoro ottimale da mantenere durante l'applicazione è di 10-15° sul pezzo lavorato.



### STEP 3 SBAVATURA

I dischi lamellari Norton BDX R842 P40 consentono di eseguire operazioni di sgrossatura e smussatura in maniera rapida e veloce tali da preparare il pezzo ai successivi passaggi di finitura o verniciatura.



### STEP 4-5 FINITURA

Per poter rimuovere i segni creati nelle operazioni di sbavatura e raggiungere il miglior risultato in termini di finitura, combina i dischi unitized Vortex Rapid Blend e Rapid Blend SIF12.





## DISCHI RAPID PREP PER SMERIGLIATRICI ANGOLARI

I dischi Rapid Prep hanno una struttura aperta che eccelle nelle applicazioni di preparazione e pulizia delle superfici, grazie a un sistema di leganti che riduce il surriscaldamento e resiste all'intasamento. Ogni disco combina la velocità di taglio di una grana grossa con la finitura tipica della grana fine fornendo così il minor costo totale di consumabili per pezzo lavorato. Lo spesso strato di abrasivo garantisce lunga vita e costanza nell'azione di abrasione.

### VORTEX RAPID PREP

SUPPORTO VELCRO  
CON FORO CENTRALE DA 22mm RIMOVIBILE



- La tecnologia brevettata CleanBond per sistema di resine combinata con grana Vortex garantiscono sbavatura aggressiva priva di bruciatura
- Prepara superfici metalliche alla verniciatura o ad altre operazioni di rivestimento senza creare discolorazioni. Particolarmente adatto per acciaio inox, leghe leggere e alluminio

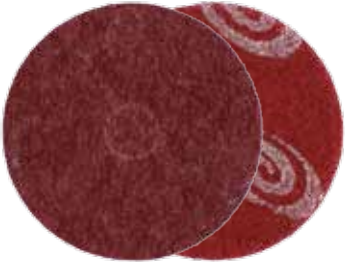

METALLO  
INOX  

	DIA (mm)	CODICE CAP	GRANA	IMBALLO	CODICE
	115	S2103	Extra Coarse	25	66623378971
		S2203	Coarse	25	66623378974
		S2303	Medium	25	66623378977
		S2403	Fine	25	66623333607
		S2503	Very Fine	25	66623378980
	125	S2103	Extra Coarse	25	66623378972
		S2203	Coarse	25	66623378975
		S2303	Medium	25	66623378978
		S2403	Fine	25	66623333609
		S2503	Very Fine	25	66623378981
	180	S2103	Extra Coarse	25	66623378973
		S2203	Coarse	25	66623378976
		S2303	Medium	25	66623378979
		S2403	Fine	25	66623334955*
		S2503	Very Fine	25	66623334969*

\* Make - MOQ 500 pezzi

## VORTEX RAPID PREP

### DISCHI LAMELLARI SCM

- Lamelle in Surface Conditioning Material (SCM) con tecnologia VORTEX
- Azione di taglio costante e duratura
- Ideali per applicazioni di rimozioni di piccole bave e rimozione di segni di saldatura grazie alla struttura tridimensionale delle lamelle in Rapid Prep Vortex



BLENDING	DIAxTxH (mm)	CODICE CAP	GRANA	IMBALLO	MAX RPM	CODICE
	115x22	S2203	Coarse	10	13300	66261130726
		S2303	Medium	10	13300	66261130773
		S2403	Fine	10	13300	66261130776
		S2503	Very fine	10	13300	66261130777
	125x22	S2203	Coarse	10	12200	66261130779
		S2303	Medium	10	12200	66261130780
		S2403	Fine	10	12200	66261130781
		S2503	Very fine	10	12200	66261130782

## RAPID PREP SUPPORTO VELCRO

### CON FORO CENTRALE DA 22mm RIMOVIBILE

- Mantenimento della forma per tutta la durata
- Resistenza all'intasamento su metalli teneri
- Finitura uniforme e omogenea delle superfici a partire da segni di lavorazioni precedenti



	DIA (mm)	CODICE CAP	GRANA	IMBALLO	CODICE
	115	S2108	Extra Coarse	25	66623378983
		S2208	Coarse	25	66623378984
		S2308	Medium	25	66623378987
		S2408	Fine	25	66623378990
		S2508	Very Fine	25	66623379028
	125	S2108	Extra Coarse	25	66623378982
		S2208	Coarse	25	66623378985
		S2308	Medium	25	66623378988
		S2408	Fine	25	66623378991
		S2508	Very Fine	25	66623379029

## DISCHI RAPID PREP PER SMERIGLIATRICI ANGOLARI

### PLATORELLI CON FORO DI CENTRAGGIO

- Posizionamento del disco semplice, consente una riduzione delle vibrazioni

DIA (mm)	DENSITÀ	ATTACCO	IMBALLO	CODICE
115	Medium	M14	1	77696076935
125	Medium	M14	1	77696076941
180	Medium	M14	1	63642575296

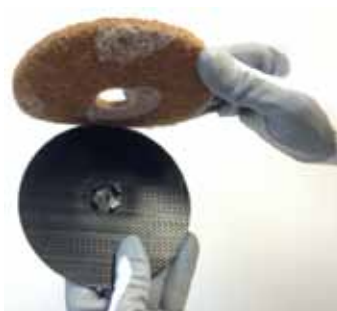

### PLATORELLI

PER DISCHI RAPID PREP E VORTEX RAPID PREP VELCRATI

DIA (mm)	DENSITÀ	ATTACCO	IMBALLO	CODICE
115	Medium	M14	1	69957382846
	Medium	5/8"	1	63642595937
125	Medium	M14	1	69957382841
	Medium	5/8"	1	63642595938
180	Medium	M14	1	69957382844
	Medium	5/8"	1	63642595940





## DISCHI PER LUCIDATURA A SPECCHIO PER SMERIGLIATRICI ANGOLARI

La rimozione finale di graffi e la realizzazione di una lucentezza di alta qualità sono spesso le ultime fasi del processo di fabbricazione. Questi processi diventano più semplici grazie ai dischi Norton BearTex e Rapid Polish. Che tu stia lavorando su alluminio o acciaio inossidabile, Norton ha una soluzione per te.

### DISCO RADIALE IN BEARTEX SUPPORTO FIBRA DI VETRO

- Particolarmente indicato per la pulizia e la finitura di superfici metalliche curve e irregolari, grazie all'estrema conformabilità
- Prestazioni migliori a bassa velocità



DIAxB (mm)	CODICE CAP	GRANA	IMB	MAX RPM	CODICE
115x22	F2504	A/O Very Fine	10	7500	66254481898
	F2504	A/O Very Fine con tela grana 120	10	7500	66623311000



Prestazioni ottimali quando utilizzato a velocità basse su un utensile elettrico a velocità variabile

### RAPID POLISH SUPPORTO FIBRA DI VETRO

- Disco lamellare in feltro non abrasivo da utilizzare con pasta o polish abrasivi per lucidature a specchio
- Prestazioni ottimali quando utilizzato a velocità basse su un utensile elettrico a velocità variabile



DIAxB (mm)	CODICE CAP	GRANA	IMB	MAX RPM	CODICE
115x22	F0005	Feltro	10	8500	66254481899
125x22	F0005	Feltro	10	7700	63642573692



### PASTE PER LUCIDATURA



COLORE	WxLxH (mm)	UTILIZZO	IMB	CODICE
Marrone	55x160x38	Materiali molto sporchi (alluminio e metalli non ferrosi)	1	07660739107
Verde	55x160x38	Alluminio e acciaio inox	1	07660739108
Bianco	55x160x38	Acciaio inox, alluminio e metalli non ferrosi	1	07660739109
Blu	55x160x38	Tutti i metalli e plastica dura	1	07660739112



## DISCHI VELCRATI E IN BEARTEX

Questi dischi sono dotati di un supporto velcrato che consente di cambiare il disco stesso in maniera veloce, aumentando le prestazioni e riducendo gli sprechi di tempo. Realizzati con grana abrasiva premium per un'eccellente azione di taglio che fornisce un effetto omogeneo ed una finitura di alta qualità. A seconda delle dimensioni della grana, i dischi velcrati Norton sono la soluzione ideale per la preparazione di superfici verniciate, levigatura di plastiche e fibra di vetro, rimozione di piccole bave, saldature leggere e levigatura del legno grezzo.

## GUIDA ALLA SCELTA DEL PRODOTTO

Altamente raccomandato ●  
Raccomandato ◐  
Adatto ○



MATERIALI	APPLICAZIONI	H835	H231	A275	A295	Q275	MESHPOWER	NORAX U254
		+++++	+++++	++++	++++	++++	+++++	+++++
Metallo	Levigatura grossolana	●	◐					
	Finitura	●	◐					●
Legno essenza dura	Levigatura grossolana	●	◐	○	○			
	Finitura	◐		◐	◐	◐		
Legno essenza tenera	Levigatura grossolana	◐		◐	◐		◐	
	Finitura	◐	◐	◐	◐	◐	◐	
Filler	Alluminio / metallo	●		◐	◐	◐	●	
	Poliestere	◐						
Vernice / pittura / primer	Levigatura grossolana	◐	◐	●	●		●	
	Finitura	◐	○	◐	◐	◐	●	
Compositi / rivestimenti	Resina	●	◐				●	
	Acrilico	●		◐	◐		●	
	Fibra di vetro		◐					
	Finitura			◐	◐	◐	●	
Intonaco	Levigatura grossolana		◐				●	
	Finitura		○	●	●		●	
Pietra e vetro	Levigatura grossolana		○					
	Finitura		○					

## SCHEMA DEI FORI

I dischi sono disponibili in diversi schemi di fori per migliorare l'estrazione della polvere.

I modelli di forature più popolari disponibili sono mostrati di seguito, altri modelli disponibili su richiesta, controllare l'offerta MTO per ulteriori informazioni.



ø76mm  
senza fori



ø150mm  
senza fori

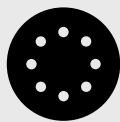

ø125mm  
con 8 fori ø10mm  
cerchio fori ø65mm



ø150mm  
con 15 fori ø9mm  
cerchio fori ø120mm;  
6 fori ø9mm  
cerchio fori ø80mm  
+ 1 foro centrale ø17mm

## DISCHI IN H835

- Abrasivo all'ossido di zirconio per un'ottima capacità di taglio a pressioni moderate
- La cosparsione aperta previene l'intasamento
- La miglior soluzione per levigare e rifinire i materiali più duri oltre al legno
- Supporto in carta pesante con eccellente resistenza allo strappo



	DIA (mm)	FORATURA	GRANA	IMBALLO	CODICE
	150	no	40	100	69957390933
		no	60	100	69957390940
		no	80	100	69957391248
		no	120	100	69957391249
	150	14H+1H	40	100	66254444904
		14H+1H	60	100	66254444905
		14H+1H	80	100	66254444908
		14H+1H	120	100	66254444909
	203	8H	40	25	69957391263
		8H	60	25	69957391268
		8H	80	50	69957391269
		8H	120	50	69957391272

## DISCHI VELCRATI E IN BEARTEX

### DISCHI IN H231 **+++++**

- Abrasivo all'ossido di alluminio per sgrossatura, levigatura intermedia e finitura su legno e metallo
- Le proprietà antistatiche del disco consentono un'eccellente qualità della superficie lavorata grazie al ridotto intasamento



METALLO  
ALU



LEGNO

	DIA (mm)	FORATURA	GRANA	IMBALLO	MOQ	CODICE
	115 	no	40	100	100	69957376668
		no	60	100	100	69957376670
		no	80	100	100	69957376671
		no	100	100	100	69957376672
		no	120	100	100	66261176690
	125 	8H	36	50	100	66261176734
		8H	60	100	100	63642516174
		8H	80	100	100	63642516175
		8H	120	100	100	63642516176
		8H	180	100	100	63642537389
		8H	240	100	100	69957360184
		8H	320	100	100	63642537390
	150 	no	36	50	100	63642551458
		no	40	100	100	63642531875
		no	50	100	100	69957360119
		no	60	100	100	63642519158
no		80	100	100	63642546787	
no		100	100	100	63642531872	
no		120	100	100	63642531871	
no		150	100	100	69957360170	
150 	no	180	100	100	63642536755	
	no	240	100	100	63642546797	
	6H+1H	40	100	100	66261026066	
	6H+1H	60	100	100	69957382764	
	6H+1H	80	100	100	66261026069	
	6H+1H	100	100	100	66261026070	
150 	6H+1H	120	100	100	66261026071	
	8H+1H	40	100	100	63642550341	
	8H+1H	60	100	100	63642536740	
	8H+1H	80	100	100	63642536741	
150 	8H+1H	100	100	100	63642568763	
	8H+1H	120	100	100	63642546779	
	14H+1H	40	100	100	66261105352	
	14H+1H	60	100	100	66261105353	
150 	14H+1H	80	100	100	66261105354	
	14H+1H	120	100	100	66261105795	

### DISCHI IN H231 PER PROVINI METALLOGRAFICI **+++++**



METALLO  
ALU

DIA (mm)	FORATURA	GRANA	IMBALLO	MOQ	CODICE
350 	1H (40mm)	40	100	100	63642540076
	1H (40mm)	60	100	100	63642540079
	1H (40mm)	80	100	100	63642540080

# NORTON PRO A275 **++++**

- Abrasivo all'ossido di alluminio trattato termicamente per un taglio più veloce
- Utilizzo per operazioni di levigatura e finitura su differenti superfici
- Il trattamento No-Fil® previene l'intasamento garantendo una maggior durata del prodotto
- Carta al lattice rinforzata con fibre; flessibile e resistente allo strappo





DIA (mm)	FORATURA	GRANA	IMBALLO	MOQ	CODICE
 76	no	80	50	100	63642585133
	no	120	50	100	63642585145
	no	150	50	100	63642585148
	no	180	50	100	63642585150
	no	220	50	100	63642585153
	no	240	50	100	63642585156
	no	320	50	100	63642569699
	no	400	50	100	63642585169
	no	500	50	100	69957391303
	no	800	50	100	63642585172
 150	no	80	100	100	63642585184
	no	100	100	100	63642585186
	no	120	100	100	63642569701
	no	150	100	100	63642569702
	no	180	100	100	63642585190
	no	220	100	100	63642585194
	no	240	100	100	63642585197
	no	280	100	100	63642585199
	no	320	100	100	63642569704
	no	400	100	100	63642585214
	no	500	100	100	63642585217
	no	600	100	100	63642585220
	no	800	100	100	63642585223
	 150	14H+1H	80	100	400
14H+1H		100	100	400	66254405542
14H+1H		120	100	400	66254405528
14H+1H		150	100	400	66254405530
14H+1H		180	100	400	66254405546
14H+1H		220	100	400	66254405548
14H+1H		240	100	400	66254405549
14H+1H		280	100	400	66254405550
14H+1H		320	100	400	66254405539
14H+1H		360	100	400	66254405551
14H+1H	400	100	400	66254405552	
14H+1H	500	100	400	66254405553	
14H+1H	600	100	400	66254405554	
14H+1H	800	100	400	66254405555	



## DISCHI IN A295

- Abrasivo all'ossido di alluminio trattato termicamente per un taglio più veloce
- Prodotto particolarmente indicato per legno e superfici verniciate
- Il trattamento No-Fil® previene l'intasamento garantendo una maggior durata del prodotto
- Carta al lattice rinforzata con fibre; flessibile e resistente allo strappo

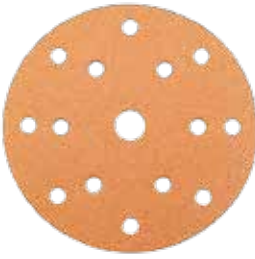

DIA (mm)	FORATURA	GRANA	IMBALLO	CODICE
  150	14H+1H	80	400	66623317108
	14H+1H	120	400	66623317110
	14H+1H	150	400	66623317114
	14H+1H	180	400	66623317117
	14H+1H	240	400	66623317119
	14H+1H	320	400	66623317121
	14H+1H	360	400	66623317122
	14H+1H	400	400	66623317123
	14H+1H	500	400	66623317124
	14H+1H	600	400	66623317125
	14H+1H	800	400	66623317127

## NORTON PRO FILM Q275

- Supporto in film resistente allo strappo
- Trattamento No-Fil® che previene l'intasamento
- Ampia gamma di grane per ogni tipo di lavorazione



DIA (mm)	FORATURA	GRANA	IMBALLO	MOQ	CODICE
  150	14H+1H	80	100	400	77696085879
	14H+1H	120	100	400	77696088028
	14H+1H	150	100	400	77696088145
	14H+1H	180	100	400	77696088146
	14H+1H	220	100	400	77696088147
	14H+1H	240	100	400	77696088149
	14H+1H	320	100	400	77696088150
	14H+1H	400	100	400	77696088151
	14H+1H	500	100	400	77696088152
	14H+1H	600	100	400	77696088153
	14H+1H	800	100	400	77696088154
	14H+1H	1000	100	400	77696088155
	14H+1H	1200	100	400	77696088156
	14H+1H	1500	100	400	77696088388

Dimensioni chiave: DIM = Dimensioni, DIA = Diametro, H = Foro

# DISCHI MESHPOWER IN M220 **+++++**

- La struttura aperta della mesh previene l'intasamento per un'ottima durata del prodotto
- Ottima asportazione della polvere durante l'applicazione per un ambiente di lavoro più pulito
- Può essere utilizzato su diversi materiali a macchina o a mano, su superfici piane o curve



	DIA (mm)	GRANA	IMBALLO	CODICE
	150	80	50	69957326274
		120	50	69957326275
		180	50	69957326276
		240	50	69957326277
		320	50	69957326278
		400	50	69957326279
	225	120	25	78072703556
		180	25	78072703557
		240	25	78072703558
		320	25	78072703559



## DISCHI VELCRATI E IN BEARTEX

### DISCHI NORAX U254 VELCRATI





- Norax - abrasivo strutturato piramidale
- Supporto in tela velcrato

- Finitura di superfici in acciaio inossidabile
- Per uso su smerigliatrice angolare



METALLO  
INOX

	DIA (mm)	GRANA	FINITURA EQUIVALENTE	IMBALLO	CODICE
		X100	P150	25	63642587117
		X65	P220	25	63642587116
		X45	P320	25	63642587970
		X30	P500	25	63642587114
		X16	P1200	25	63642587112
		X5	P3000	25	63642587097

### BEARTEX



- Struttura tridimensionale conformabile alla superficie di lavoro per una finitura uniforme

- Azione delicata che rimuove facilmente le sbavature senza alterare la dimensione del pezzo







METALLI  
NON FERROSI



VERNICI  
LEGNO

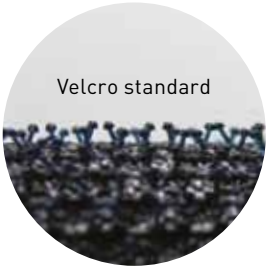

	DIAXH (mm)	FORATURA	CODICE	CAP GRANA	IMBALLO	CODICE	
	150 	<b>DISCHI VELCRATI</b>					
		no	F2316	Medium A Heavy duty	20	66261121312	
		no	F2560	Very fine A	10	63642574240	
	150 	no	F4660	Ultra fine S	10	63642581769	
		6H+1H	F2560	Very fine A	10	69957383151	
		6H+1H	F4802	Micro fine S	10	69957383158	
		6H+1H	F2801	Micro fine A	10	69957383162	
	150 	<b>DISCHI SENZA VELCRO</b>					
		no	F2560	Very fine A	10	63642557497	
			no	F4807	Micro fine S	10	63642557498

	DIA (mm)	FORATURA	ATTACCO	DENSITÀ	IMBALLO	CODICE	
 <p>Velcro standard</p> <p>*Il platorello di supporto da 76mm ha un sistema universale adatto sia per dischi velcrati che autoadesivi. Fornisce la massima flessibilità e risultati finali ottimali. Il velcro DUO combina un design innovativo ad una forma piana per una finitura uniforme consentendo ad entrambe le tipologie di disco di essere utilizzati con questo sistema unico</p>	76	no	5/16"	Medium	6	63642567810	
		115	no	M14	Medium	3	69957350743
		125	8H	5/16"	Medium	3	69957350739
		150	no	5/16 & M8	Medium	1	66623338436
				M14	Medium	3	63642567812
		150	6H+1H	5/16 & M8	Hard	1	66623338446
				5/16 & M8	Medium	1	66623338445
		150	8H+1H	5/16 & M8	Hard	1	66623338449
				5/16 & M8	Medium	1	66623338448
	150	14H+1H	5/16 & M8	Hard	1	66623338451	
				Medium	1	66623338450	
				Soft	1	66623338452	

## INTERFACCE IN SPUGNA PER PLATORELLI



	DIA (mm)	FORATURA	IMBALLO	CODICE	
	76	no	10	69957394589	
		150	6H+1H	10	07660707383
		150	8H+1H	10	69957394590
		150	14H+1H	10	07660719360

### MACCHINA

### TIPOLOGIA DI ATTACCO

Smerigliatrice angolare elettrica	M14
Levigatrice orbitale Festo	M8
Altre levigatrici orbitali	5/16"

Forniti all'interno di una scatola singola comprensiva di raccomandazioni di sicurezza, informazioni sul prodotto, istruzioni montaggio, versatile sistema di fissaggio (Festool M8 e standard 5/16) e chiave a brugola.

## SCHEMA FORI PER DISCHI DISPONIBILE SOLO SU ORDINAZIONE

Altre misure e schemi fori disponibili su richiesta



115mm  
ø115mm no fori

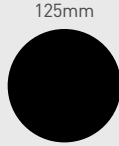

125mm  
ø125mm no fori

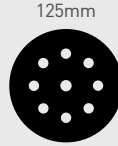

125mm  
ø125mm con 8 fori  
ø10 mm cerchio foro Ø90 mm  
+ 1 foro centrale Ø10 mm



150mm  
ø150mm con 6 fori  
Ø10 mm cerchio foro Ø80 mm  
+ 1 foro centrale Ø17 mm



ø150 mm 8 fori Ø10 mm  
cerchio foro Ø120 mm  
+ 1 foro centrale Ø17 mm



ø203 mm 8 fori  
Ø12 mm



ø225 mm 10 fori  
Ø12 mm cerchio foro Ø105 mm

## FATTIBILITÀ PRODOTTI DA FABBRICARE

PER DISCHI VELCRATI

PRODOTTO / GRANA	36	40	60	80	120	150	180	220	240	280	320	400	500	600	800	1000	1200	1500
Blue Fire Norzon H835F		•	•	•	•		•											
Norton Pro A275				•	•	•	•	•	•	•	•	•	•	•	•			
H231	•	•	•	•	•	•	•		•		•							
Norton Pro Film Q275				•	•	•	•	•	•		•	•	•	•	•	•	•	•
H425*	•	•	•	•	•		•	•			•	•		•	•			

\* Disponibile solo su fabbricazione

## QUANTITÀ MINIMA D'ORDINE

DIAMETRO (mm)	QUANTITÀ MINIMA D'ORDINE
Fino a 50mm	4000 pezzi
51 fino a 90mm	2500 pezzi
91 fino a 125mm	2000 pezzi
126 fino a 200mm	1000 pezzi
201 fino a 420mm	200 pezzi
Oltre 421mm	25 pezzi



## DISCHI A CAMBIO RAPIDO PER MINI SMERIGLIATRICI

Il sistema di fissaggio SpeedLok consente il cambio rapido del disco per massimizzare la produttività e ridurre al minimo i tempi di inattività. Ideale per operazioni di sbavatura da leggera a media pressione, omogenizzazione e finitura su aree piccole o difficili da raggiungere in mercati tra i quali industria automobilistica, aeronautica e aerospaziale e riparazione di componenti in inox. Il dispositivo di attacco rapido consente un cambio facile, veloce e sicuro del disco sul platello. Il fissaggio a bottone assicura che il disco sia centrato correttamente e privo di vibrazioni. Questi dischi ottimizzano l'asportazione, la finitura delle superfici evitando l'usura dell'utensile ed il surriscaldamento. I dischi SpeedLok ottengono il meglio delle prestazioni a una velocità consigliata di 15-35m/s.

### GUIDA ALLA SCELTA DEL PRODOTTO

Altamente raccomandato ●  
Raccomandato ◐



MATERIALI	BLAZE R980P	X-TREME R884P	X-TREME + R801	X-TREME S R422	BDX ARY19
	+++++	++++	++++	++++	+++
Acciaio inossidabile	●		◐		
Titanio, inconel e leghe	●		◐		
Acciaio al carbonio e da costruzione	●	●	●		◐
Ghisa	◐	●	●		◐
Metalli non ferrosi (ottone / alluminio)		◐			◐
Legno essenza dura		●		●	◐
Legno essenza tenera				◐	◐
Compositi				●	◐
Pietra, calcestruzzo				●	◐
Vetro, plastica				●	◐

### SUGGERIMENTI PER PER L'USO DI DISCHI A CAMBIO RAPIDO



**ATTACCO TS**  
(Tipo 2 - SL2)  
Attacco femmina a vite



**ATTACCO TR**  
(Tipo 3 - SL3)  
Attacco maschio a vite in 2 giri e 1/2



Evitare l'uso del dischetto su forme complesse utilizzando un platello piccolo (ad es. 38 mm con diametro disco 50 mm) perchè si rischia di rovinare il supporto.

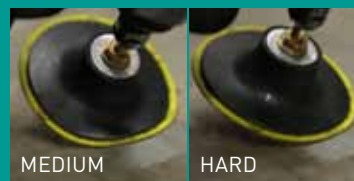

Selezionare un platello HARD per Selezionare un platello più rigido per ottenere maggiore rigidità.

## TABELLA DI COMPARAZIONE PRODOTTI

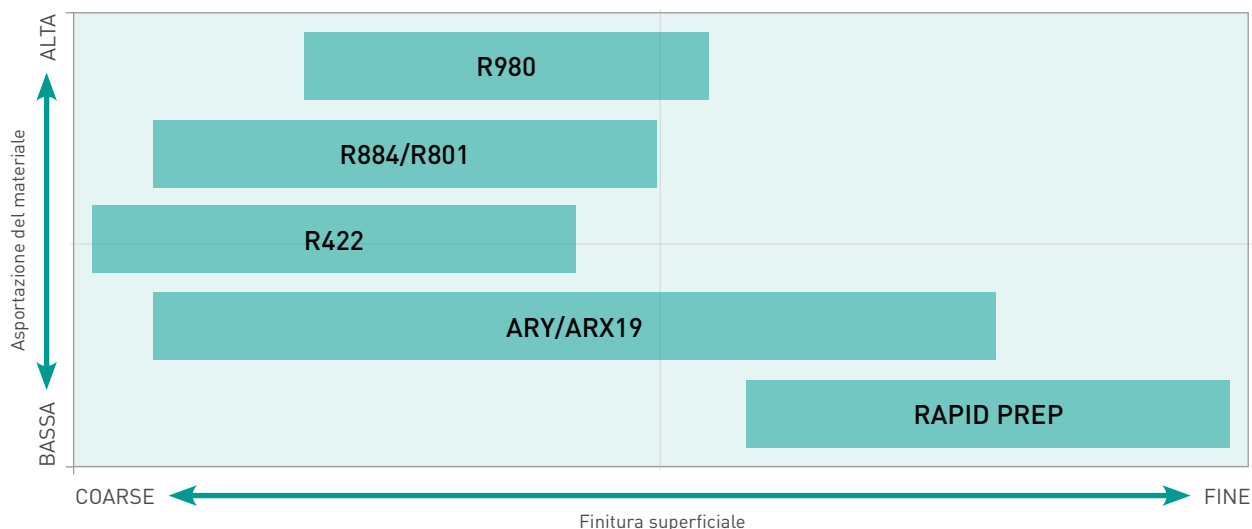

### BLAZE R980P **+++++**

- Supporto in poliestere peso Y
- Abrasivo SG ceramicato con additivo antisurriscaldamento
- Taglio freddo e rapido
- Particolarmente indicato per un'elevata rimozione di materiale da acciai inossidabili e metalli in genere

DIA (mm)	GRANA	MAX. RPM	IMB	METALLO INOX	
				ATTACCO TR (maschio)	ATTACCO TS (femmina)
38	36	7600 - 17600	50	63642597033	69957390693
	50	7600 - 17600	50	63642597034*	69957390694
	60	7600 - 17600	50	63642597037	69957390695
	80	7600 - 17600	50	63642597038	69957390696
50	36	5700 - 13400	50	63642597039	69957390698
	50	5700 - 13400	50	63642597045	69957390699
	60	5700 - 13400	50	63642597050	69957390700
	80	5700 - 13400	50	63642597052	69957390701
	120	5700 - 13400	50	66261136868	66261136986
75	36	3800 - 8900	50	63642597053	69957390702
	50	3800 - 8900	50	63642597057	69957390703
	60	3800 - 8900	50	63642597060	69957390704
	80	3800 - 8900	50	63642597062	69957390705
	120	3800 - 8900	50	66261136980	66261043424

\* Make



La sgrossatura su acciaio inossidabile genera una considerevole quantità di calore; usa sempre un disco Norton Blaze con strato supersize che riduce il calore e migliora la qualità. In genere viene usato il disco a grana grossa durante la rettifica di saldature MIG e viene usato un disco a grana più fine durante la rettifica di saldature TIG

## BLAZE F980 SUPPORTO FIBRA **+++++**

- Abrasivo SG® ceramicato con additivo antisurriscaldamento
- Supporto in fibra pesante per una maggiore asportazione, una durata più lunga e maggior resistenza



DIA (mm)	GRANA	MAX. RPM	IMBALLO	ATTACCO TR (maschio)	
				Icona	Numero
50	36	5700 - 13400	25	Icona	66261058704
	50	5700 - 13400	25	Icona	66261058705
	60	5700 - 13400	25	Icona	66261058706
75	36	3800 - 8900	25	Icona	66261058708
	50	3800 - 8900	25	Icona	66261058709
	60	3800 - 8900	25	Icona	66261058711



## X-TREME R884P **+++++**

- Supporto in poliestere peso Y rinforzato (2 strati)
- Abrasivo all'ossido di zirconio
- Particolarmente indicato per acciai al carbonio e leghe sensibili al calore



DIA (mm)	GRANA	MAX. RPM	IMB	ATTACCO TR (maschio)		ATTACCO TS (femmina)	
				Icona	Numero	Icona	Numero
50	36	5700 - 13400	50	Icona	63642560882	Icona	63642549747
	50	5700 - 13400	50	Icona	69957389455	Icona	69957360306
	60	5700 - 13400	50	Icona	63642556396	Icona	63642549748
	80	5700 - 13400	50	Icona	63642560884	Icona	63642549749
	120	5700 - 13400	50	Icona	63642560885	Icona	66261115917
75	36	3800 - 8900	50	Icona	63642560886	Icona	63642549605
	50	3800 - 8900	50	Icona	69957389465	Icona	69957360307
	60	3800 - 8900	50	Icona	63642560887	Icona	63642539858
	80	3800 - 8900	50	Icona	63642560888	Icona	69957360313
	120	3800 - 8900	50	Icona	66261137003	Icona	66261137005*



\* Make



## DISCHI A CAMBIO RAPIDO PER MINI SMERIGLIATRICI

### BDX<sub>ARY19</sub>

- Supporto in poliestere peso Y rinforzato (2 strati)
- Abrasivo all'ossido di alluminio ideale per operazioni di sbavatura con basso impatto economico
- Resistente all'usura e buon mantenimento di forma per l'intera durata



FERRO - ALU  
LEGGNO

DIA (mm)	GRANA	MAX. RPM	IMB	ATTACCO	
				TR (maschio)	TS (femmina)
38	60	7600 - 17600	50	63642586628	63642586596
	80	7600 - 17600	50	63642586629	63642586607
	120	7600 - 17600	50	63642586631	63642586608
	180	7600 - 17600	50	63642586633	63642586609
	320	7600 - 17600	50	66261137058	63642586617
50	36	5700 - 13400	50	63642586683	63642586651
	60	5700 - 13400	50	69957389332	63642586656
	80	5700 - 13400	50	63642586687	63642586660
	120	5700 - 13400	50	63642586689	63642586671
	180	5700 - 13400	50	63642586691	63642586675
75	320	5700 - 13400	50	63642586695	63642586681
	60	3800 - 8900	50	63642586731	63642586699
	80	3800 - 8900	50	63642586733	63642586705
	120	3800 - 8900	50	63642586735	63642586708
	180	3800 - 8900	50	63642586738	63642586712
320	3800 - 8900	50	66261137060	63642586718	



Il nostro disco SpeedLok più versatile. I tradizionali dischi all'ossido di alluminio sono una buona base di partenza per lavorazioni di sbavatura generali.

## FATTIBILITÀ PRODOTTI DA FABBRICARE

CODICE CAP	ABRASIVO	24	36	40	50	60	80	100	120	150	180	240	320
Blaze R980P	Ceramica con Supersize	•	•	•	•	•	•	•	•				
Xtreme R884P	Zirconio	•	•		•	•	•		•				
Xtreme + R801	Zirconio con Supersize		•	•	•	•	•	•	•				
Xtreme S R422	Carburo di silicio		•	•	•	•	•	•	•	•			
BDX ARY19	Ossido di alluminio	•	•	•	•	•	•	•	•	•	•	•	•

• Disponibile

## QUANTITÀ MINIMA D'ORDINE PER I PRODOTTI DA FABBRICARE

DIM (mm)	QUANTITÀ MINIMA D'ORDINE	DIM (mm)	QUANTITÀ MINIMA D'ORDINE
25	500 pezzi	50	250 pezzi
38	500 pezzi	75	250 pezzi



## MINI DISCHI LAMELLARI PER MINI SMERIGLIATRICI

Ideali su aree piccole e difficili da raggiungere, per asportazione, sbavatura, omogenizzazione e finitura. Grazie alla loro forma, i mini-dischi lamellari a cambio rapido hanno una lunga durata e riducono al minimo i tempi di fermo aumentando la produttività. Il dispositivo di fissaggio SpeedLok rende veloce e facile cambiare i dischi bloccandoli in modo sicuro sul platorello, prevenendo il rilascio a causa di accumuli di calore. I due sistemi di attacco (SL3 e SL2) assicurano che il disco sia centrato correttamente e senza alcuna vibrazione. Le migliori prestazioni si ottengono a una velocità consigliata di 30-40 m/s. Questo ottimizza la sgrossatura, la finitura superficiale, riducendo il surriscaldamento del pezzo e l'usura degli utensili.

## GUIDA ALLA SCELTA DEL PRODOTTO

Altamente raccomandato ●  
Raccomandato ◐



	BLAZE +++++	X-TREME ++++	BDX +++
Acciaio inossidabile e duplex	●	◐	
Inconel, titanio e superleghe	●	◐	
Acciaio al carbonio, acciaio da costruzione	●	●	◐
Ghisa	◐	●	◐
Metalli non ferrosi (ottone/ alluminio)		●	◐
Legno		●	◐

## TABELLA DI COMPARAZIONE PRODOTTI

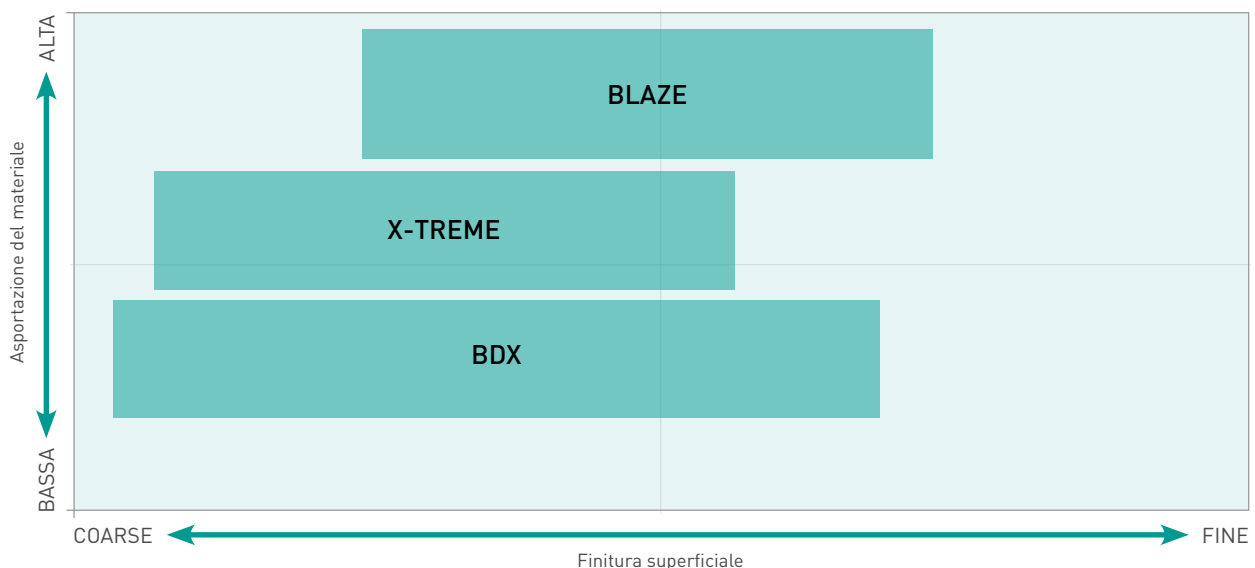

## MINI DISCHI LAMELLARI PER MINI SMERIGLIATRICI

### BLAZE R980P **+++++**

- Supporto in cotone peso X
- Abrasivo SG® Cermicato con additivo raffreddante
- Eccellente capacità di asportazione anche sulle leghe più dure, elevata resistenza al surriscaldamento su metalli sensibili al calore



METALLO  
INOX

	DIM (mm)	GRANA	MAX. RPM	IMB	ATTACCO TR (maschio)	PLATORELLO DA USARE
	50	36	11500 - 15000	10	66261120103	63642556629
		40	11500 - 15000	10	66261120104	
		60	11500 - 15000	10	66261120109	
		80	11500 - 15000	10	66261120110	
	75	36	7500 - 10000	10	66261120111	63642556629
		40	7500 - 10000	10	66261120112	
		60	7500 - 10000	10	66261120116	
		80	7500 - 10000	10	66261120117	



La sbavatura su acciaio genera una notevole quantità di calore; usa sempre i dischi Norton Blaze mini-flap con strato Supersize (ausilio al raffreddamento) per ridurre la generazione di calore e migliorare taglio e finitura. Tipicamente, un disco a grana grossa viene utilizzato per la rimozione delle saldature MIG e viene utilizzato un disco a grana più fine per la rimozione di saldature TIG.

### X-TREME R828 **++++**

- Supporto in nylon rinforzato
- Abrasivo in polycotton peso X in zirconio
- Particolarmente indicato per rimozione di bave e saldature su acciaio al carbonio
- Previene l'intasamento su metalli teneri e alluminio



METALLO  
ALU - INOX

	DIM (mm)	GRANA	MAX. RPM	IMB	ATTACCO TR (maschio)	PLATORELLO DA USARE
	50	40	11500 - 15000	10	66261180892	63642556629
		60	11500 - 15000	10	66261180893	
		80	11500 - 15000	10	66261180894	
	75	40	7500 - 10000	10	63642527476	63642556629
		60	7500 - 10000	10	66261180904	
		80	7500 - 10000	10	63642527482	



#### FLEXI FLAP

Disponibile anche il disco flexi, che si adatta a contorni e angoli. La struttura flessibile del tessuto e del disco sono ideali per una finitura ottimale e per il comfort dell'operatore durante l'uso.

DIM (mm)	GRANA	MAX. RPM	IMB	ATTACCO TR (maschio)	PLATORELLO DA USARE
50	40	11500 - 15000	10	66261180889	63642556629
	60	11500 - 15000	10	66261180890	
	80	11500 - 15000	10	66261180891	

## BDX R766

- Supporto in cotone peso X
- Abrasivo all'ossido di alluminio per un'azione di taglio aggressivo e durata maggiore rispetto ai dischi concorrenti all'ossido di alluminio
- Prodotto polivalente per lavorazioni di metalli, materie plastiche, alluminio ed altre leghe



METALLO  
ALU

	DIM (mm)	GRANA	MAX. RPM	IMB	ATTACCO TR (maschio)	PLATORELLO DA USARE
	50	40	11500 - 15000	10	66261119970	63642556629
		60	11500 - 15000	10	66261119973	
		80	11500 - 15000	10	66261119975	
		120	11500 - 15000	10	66261119976	
	75	40	7500 - 10000	10	66261119979	63642556629
		60	7500 - 10000	10	66261119980	
		80	7500 - 10000	10	66261119981	
		120	7500 - 10000	10	66261119982	

## FATTIBILITÀ PRODOTTI DA FABBRICARE

CODICE CAP	ABRASIVO	ATTACCO TS (femmina)
Blaze R980P	Ceramica	•
X-treme R828	Zirconio	•
BDX R766	Ossido di alluminio	•

• Disponibile

### QUANTITÀ MINIMA D'ORDINE PER I PRODOTTI DA FABBRICARE

DIM (mm)	QUANTITÀ MINIMA D'ORDINE
50	100 pezzi
75	100 pezzi





## DISCHI A CAMBIO RAPIDO IN BEARTEX PER MINI SMERIGLIATRICI

I dischi a cambio rapido SpeedLok di Norton in tessuto non tessuto sono una combinazione di fibre in nylon e abrasivi di qualità, uniti tra loro da un legante ad elevata resistenza. La struttura aperta del materiale in tessuto non tessuto consente un'azione di taglio aggressiva e una finitura superficiale migliorata.

### GUIDA ALLA SCELTA DEL PRODOTTO

Altamente  
raccomandato ●  
Raccomandato ◐



	RAPID STRIP	VORTEX RAPID BLEND	VORTEX RAPID PREP	RAPID PREP	RAPID BLEND NEX
	+++++	++++	++++	+++	+++
Incrostazioni	●				
Asportazione	●	◐			
Sbavatura pesante	◐	●			
Sbavatura leggera		●	◐		
Finitura leggera			●	◐	●
Omogenizzazione			●	◐	◐
Pre-lucidatura			◐	●	●



PIÙ AGGRESSIVO  
MENO FLESSIBILE



MENO AGGRESSIVO  
PIÙ FLESSIBILE

## DISCHI A CAMBIO RAPIDO RAPID STRIP PER MINI SMERIGLIATRICI

Una costruzione aperta per un taglio aggressivo senza intasamento. Le spesse e resistenti fibre sintetiche e la grana extra-grossa rendono più leggero il lavoro di rimozione della ruggine, cordoni di saldatura e incrostazioni.



## BLAZE RAPID STRIP **+++++**

- Abrasivo ceramicato per un'ottima asportazione e una finitura satinata allo stesso tempo
- Da utilizzare per sverniciare, eliminare ruggine, ma anche in alternativa al lamellare per leghe leggere



VERNICI

METALLO  
INOX

ALU



DIA (mm)	CODICE CAP	GRANA	MAX. RPM	IMB	ATTACCO TR (maschio)	ATTACCO TR+
50	R9101	X Coarse SG	20000	25	66623303912	-
75	R9101	X Coarse SG	15000	25	66261096557	-
100	R9101	X Coarse SG	8000	5	-	66623303921

## RAPID STRIP **+++**

- Grana abrasiva extra-coarse al carburo di silicio per performance aggressive
- Per decapaggio di metalli, eliminazione ruggine e vernice
- Adatto per la preparazione alla saldatura ed alla verniciatura



VERNICI

METALLO  
INOX

ALU



DIA (mm)	CODICE CAP	GRANA	MAX. RPM	IMB	ATTACCO TR (maschio) HARD	ATTACCO TR (maschio) STANDARD
50	R4101	X Coarse S	20000	10	63642588173	-
	R4104	X Coarse S	20000	10	-	63642556605
75	R4101	X Coarse S	15000	10	63642588175	-
	R4104	X Coarse S	15000	10	-	63642556624

Usare con supporto TR+

ATTACCO TR+ HARD

100	R4101	X Coarse S	8000	5	63642585751
-----	-------	------------	------	---	-------------



## DISCHI A CAMBIO RAPIDO RAPID BLEND PER MINI SMERIGLIATRICI

Dalla rimozione di materiale alla finitura finale senza sbavature con un solo disco!  
Caratterizzati da un design compatto, i dischi Rapid Blend sono ideali per applicazioni di rimozione di piccole bave, la lavorazione dei bordi, l'omogenizzazione, la finitura, la pulizia e la lucidatura.  
Può essere usato in sequenza con dischi in fibra e dischi lamellari per rimuovere difetti di superfici.

### VORTEX RAPID BLEND STRUTTURA APERTA

- Supporto in fibra di nylon caratterizzata da densità morbida e aperta, combinata ad una tecnologia brevettata della grana e ad un sistema avanzato di resine
- Resine speciali ad elevata resistenza al surriscaldamento rendono questo prodotto ideale per la rimozione di bave e lavorazione su bordi senza discolorazioni
- Vita più lunga rispetto ad altri dischi per omogenizzazione di superfici (fino a 8x) significa meno cambi di disco, meno tempi cambio disco e maggiore produttività



METALLO  
ALU - INOX



DIAxT (mm)	CODICE CAP	GRANA	MAX. RPM	IMB	ATTACCO TR (maschio) 
25x6	U2311	Medium	35100	100	66254497806
38x6	U2311	Medium	30100	80	66254497807
50x6	U2311	Medium	22000	25	66254497067
75x6	U2311	Medium	18000	25	66254497068

## VORTEX RAPID BLEND STRUTTURA CHIUSA

- La grana abrasiva con tecnologia Vortex e la struttura chiusa forniscono un'asportazione veloce tempo ridotto e finitura di qualità eccellente
- Lo speciale processo di polimerizzazione garantisce che il disco non si rompa in applicazioni pesanti
- I dischi mantengono la tenuta della forma su tutte le superfici, forme e contorni

 METALLO  
INOX

	DIAxT (mm)	CODICE CAP	GRANA	MAX. RPM	IMB	ATTACCO TR (maschio)
	50x6	U2305	3AM	22000	60	66254428237
		U2305	5AM	22000	60	66254413660
		U2305	7AM	22000	60	66254433510
	75x3	U2305	5AM	18000	40	66261093556
		U2305	7AM	18000	40	66261090909
	75x6	U2305	3AM	18000	40	66254428238
		U2305	5AM	18000	40	66254413661
		U2305	7AM	18000	40	66254406395

## RAPID BLEND NEX

- Struttura Unitized resistente, legante di ultima generazione per un'azione aggressiva ed un'ottima finitura
- Struttura tridimensionale in modo da rendere utilizzabili tutte e tre le facce (sopra, sotto e ai lati)
- Versatile, comodo e facile da utilizzare
- Eccellente per la sbavatura leggera, omogenizzazione di leghe, lucidatura e finitura. Può essere pre-sagomato
- Finitura brillante su acciaio inossidabile con specifiche 2SF e 3SF

 METALLO  
INOX

	DIA (mm)	CODICE CAP	GRANA	MAX. RPM	IMB	ATTACCO TR (maschio)
	50	U2301	2 A Medium	22000	10	63642585684
		U2301	6 A Medium	22000	10	63642585725
		U4401	2 S Fine	22000	10	63642585677
		U4401	3 S Fine	22000	10	66254473613
		U2401	4 A Fine	22000	10	63642585679
		U2301	2 A Medium	18000	10	63642585697
	75	U2301	6 A Medium	18000	10	63642585726
		U4401	2 S Fine	15000	10	63642585691
		U4401	3 S Fine	15000	10	66254473614
		U2401	4 A Fine	15000	10	63642585695





## DISCHI A CAMBIO RAPIDO RAPID PREP PER MINI SMERIGLIATRICI

I dischi Rapid Prep hanno una struttura aperta per eccellere nelle applicazioni di preparazione e pulizia di superfici grazie al legante che riduce il surriscaldamento e resiste all'intasamento.

Ogni disco combina la velocità di taglio di una grana coarse con la finitura di una fine e quindi la miglior produttività. Lo spesso strato abrasivo garantisce lunga durata e costanza nella finitura.



### VORTEX RAPID PREP<sup>SCM</sup>

- Il sistema Clean Bond™ assicura il mantenimento delle superfici senza bruciature da surriscaldamento, anche su leghe con alto contenuto di nichel. Particolarmente adatto per acciaio inox, leghe leggere e alluminio
- Prepara superfici metalliche alla verniciatura o ad altre operazioni di rivestimento senza creare discolorazioni
- Velocità di esecuzione incomparabile rispetto a tutti i prodotti analoghi in ossido di alluminio (fino a 4x maggior durata)



METALLO  
ALU - INOX



	DIA (mm)	CODICE CAP	GRANA	IMBALLO	ATTACCO TR (maschio) 
	50	S2103	Extra coarse	50	66623378336
		S2203	Coarse	50	66623378340
		S2303	Medium	50	66623378342
		S2403	Fine	50	66623378345
		S2503	Very fine	50	66623378347
	75	S2103	Extra coarse	25	66623378337
		S2203	Coarse	25	66623378341
		S2303	Medium	25	66623378343
		S2403	Fine	25	66623378346
		S2503	Very fine	25	66623378348

Altre dimensioni disponibili su ordinazione

# RAPID PREP<sup>A/O</sup> SCM

- Supporto flessibile che consente al disco di adattarsi perfettamente ai contorni
- Lo spesso strato abrasivo garantisce lunga durata e costanza nella finitura
- Utilizzato per preparazione delle superfici alla verniciatura. Rimuove residui di adesivi, guarnizioni, difetti, piccole bave e segni di smerigliatura senza discolorare o creare danni ai pezzi in lavorazione



	DIA (mm)	CODICE CAP	GRANA	IMBALLO	ATTACCO TR (maschio)
	50	S2128	Extra coarse	50	66623378355
		S2228	Coarse	50	66623378359
		S2328	Medium	50	66623378363
		S2428	Fine	50	66623378366
		S2528	Very fine	50	66623378372
	75	S2128	Extra coarse	25	66623378356
		S2228	Coarse	25	66623378360
		S2328	Medium	25	66623378364
		S2428	Fine	25	66623378382
		S2528	Very fine	25	66623378373



## DISCHI A CAMBIO RAPIDO PER SATINATURA E LUCIDATURA PER MINI SMERIGLIATRICI

La rimozione finale dei graffi e l'ottenimento della lucentezza sono spesso le ultime fasi dei processi di fabbricazione e di lucidatura. Divengono più semplici grazie ai dischi per lucidatura Norton BearTex e ai dischi Rapid Polish. Sia che tu stia lavorando su alluminio o acciaio inossidabile, in aree complesse o difficili da raggiungere, Norton ha la soluzione per te.

### HIGH STRENGTH SATINATURA

- Resistente allo strappo e conformabile
- Elevata resistenza rispetto ai dischi in tessuto non tessuto standard
- Grana Premium in ossido di alluminio per una lavorazione aggressiva senza bruciature
- Particolarmente indicato per la pulizia e la finitura di superfici metalliche curve e irregolari



METALLO  
ALU - INOX 

DIA (mm)	CODICE CAP	GRANA	IMBALLO	ATTACCO TR (maschio) 
50	F2303H	Medium A	50	63642585924
	F2506	Very Fine A	50	08834163987
75	F2303	Medium A	50	08834164065
	F2506	Very Fine A	50	63642585932

### RAPID POLISH

- Disco in feltro non abrasivo, ideale per la lucidatura
- Associato ad una pasta abrasiva può creare un effetto lucido a specchio
- Rimuove piccoli difetti
- Dona una lucentezza a specchio di alta qualità



METALLO  
INOX 

DIA (mm)	GRANA	IMBALLO	ATTACCO TR (maschio) 
50	Medium A	25	63642587165
75	Medium A	25	63642587167



ATTACCO TR (maschio) 





ATTACCO TS (femmina) 



ATTACCO TR+ (maschio) 

## PLATORELLI IN GOMMA PER MINI SMERIGLIATRICI

GAMBO 6mm

DIA (mm)	DENSITÀ	MAX. RPM	IMBALLO	ATTACCO TR (maschio) 	ATTACCO TS (femmina) 
38	Medium	25100	1	63642556629	07660707032
50	Medium	19000	1	07660717817	63642501157
	Hard	19000	1	63642586931	63642586926
75	Medium	12800	1	63642556631	07660707384
	Hard	12800	1	66254401460	63642586932

## PLATORELLI IN NYLON PER MINI SMERIGLIATRICI

ATTACCO TR+ (TR+ - SL4)

- Platorello in plastica con perno da 6 mm per dischi SpeedLok TR+ da 100mm

DIA (mm)	DENSITÀ	MAX. RPM	IMBALLO	ATTACCO TR+ (maschio) 
100	Hard	15000	1	63642586196



**Medium density** adatta per applicazioni medio / fini come smusso dei bordi o levigatura superficiale.  
**Hard density** adatta per applicazioni grossolane e per maggiore asportazione.

## PLATORELLI PER MINI SMERIGLIATRICI

### PLATORELLI PER MINI SMERIGLIATRICI ATTACCO TR MASCHIO (TIPO 3-SL3)

- Platorello con filettatura M14

DIA (mm)	DENSITÀ	MAX. RPM	IMBALLO	ATTACCO TR (maschio)
75	Medium	11200	1	63642587305
	Hard	11200	1	63642557133



### ADATTATORI PER SMERIGLIATRICI

- Per platorello standard a cambio rapido per utilizzo su smerigliatrice angolare
- Adatto per l'utilizzo con platorelli in gomma
- Femmina M14, Maschio filettatura 1/4 - 20 UNC

TIPO	DENSITÀ	MAX. RPM	IMBALLO	CODICE
Adattatore per M14	Metal	12000	1	63642587997



Per utilizzare un tampone di supporto in gomma standard su una smerigliatrice angolare, svitare l'albero da 6 mm e inserire l'adattatore M14 - 1/4"

## COME UTILIZZARE UN ADATTATORE SU UNA SMERIGLIATRICE ANGOLARE



**1**  
Rimuovere il perno metallico e avvitare l'adattatore, in modo da montare il platorello direttamente sulla smerigliatrice.



**2**  
Montaggio dei platorelli con attacco TS o TR di qualunque dimensione direttamente sulla macchina.



**3**  
Per aree difficili da raggiungere



Per curve ed angoli



Per piccole superfici



## MINI SMERIGLIATRICE MACCHINE E KIT

Norton offre utensili per applicazioni di sbavatura e levigatura, che consentono di raggiungere zone difficili da lavorare. Utilizzare con dischi Norton SpeedLok per preparare le superfici, rimuovere difetti su curve, contorni e piccole aree.

## MINI SMERIGLIATRICE ANGOLARE PNEUMATICA +++

COMPATIBILE CON DISCHI DA 50mm (2")

MAX RPM 22,000 (0.45 HP)

- Progettato per l'utilizzo con platorelli a cambio rapido e Dischi SpeedLok e dischi lamellari mini
- Utilizzare con dischi abrasivi a cambio rapido da 38mm e 50mm e solo specialità montate su mandrino. Gli accessori devono avere una velocità nominale superiore rispetto alla velocità indicata sull'utensile



DIREZIONE SCARICO	REGOLAZIONE POTENZA	POTENZA (HP)	CONSUMO ARIA (L/MIN)	ATTACCO	PESO	CODICE
Posteriore	Manuale	0,45	85	6mm	0,74 kg	66261177765



Gli strumenti ad aria richiedono una lubrificazione regolare per tutta la vita dell'utensile. Il motore pneumatico e il cuscinetto utilizzano aria compressa per alimentare l'utensile. L'umidità dell'aria compressa danneggia il motore ad aria, per questo la lubrificazione deve essere effettuata giornalmente.

Si consiglia di lubrificare la macchina prima di utilizzarla aggiungendo 1-2 gocce di olio nell'ingresso dell'aria.



Questo è un utensile SENZA CARTER DI PROTEZIONE e non deve MAI essere usato con dischi da taglio o da sbavo. Non usare mai alcun prodotto che abbia un RPM MAX inferiore a quella del RPM segnato sullo strumento.

## MINI SMERIGLIATRICE ANGOLARE NORTON STARTER KIT

COMPATIBILE CON DISCHI DA 50mm (2")  
MAX RPM 22,000 (0.45 HP)

- Un assortimento di 45 dischi abrasivi SpeedLok, per asportazione, sbavatura ed omogenizzazione della superficie, e la nuova mini smerigliatrice angolare Norton



CONTENUTO DEL KIT	CODICE COMPONENTE	IMB	CODICE KIT
MINI SMERIGLIATRICE ANGOLARE 50mm (2"): MAX RPM 22,000 (0.45 HP)	66261177765	1	
BORSA ATTREZZI NORTON: POLIESTERE 600D, DIMENSIONI: 56x31x45cm	-	1	
DIR ZMD 2"x0" R9101 NOR AOXC SL3 OR BZR+	66623303912	10	69957300298
SPE ZMD 2" F980 NOR C36 LTB SL3 NA	66261058704	25	
DIB ZMD 2"x0" S2303 NOR VTME SL3B MA VR+	66623378342	10	
BU (ZMD) 50x6 SL3 hard NOR	63642586931	1	

## MINI SMERIGLIATRICE ANGOLARE NORTON CON DISCHI A CAMBIO RAPIDO PROFESSIONAL KIT

COMPATIBILE CON DISCHI DA 50mm (2")  
MAX RPM 22,000 (0.45 HP)

- Assortimento completo di prodotti SpeedLok con mini smerigliatrice angolare
- Include campioni dei principali dischi SpeedLok per tutte le fasi di applicazione dalla pulizia alla sbavatura, omogenizzazione fino alla preparazione della superficie



CONTENUTO DEL KIT	CODICE COMPONENTE	IMB	CODICE KIT
MINI SMERIGLIATRICE ANGOLARE 50mm (2"): MAX RPM 22,000 (0.45 HP)	66261177765	1	
BORSA ATTREZZI NORTON: POLIESTERE 600D, DIMENSIONI: 56x31x45cm	-	1	
DIR ZMD 2"x0" R9101 NOR AOXC SL3 OR BZR+	66623303912	5	
SPE ZMD 2" F980 NOR C36 LTB SL3 NA	66261058704	5	
SPE ZMD 50 R980P NORTON C50 LTYH SL3 X	63642597045	5	
SPE ZMD 50 R980P NORTON C80 LTYH SL3 X	63642597052	5	69957300300
FLD FXSP 50 R980 NOR C36 NMINI SL3	66261120103	5	
DIB ZMD 2"x0" S2303 NOR VTME SL3B MA VR+	66623378342	5	
DIB ZMD 2"x0" S2503 NOR VTVF SL3B BL VR+	66623378347	5	
UNW WZMD 2"x1/4"x0" U4401 NOR SIFI2 SL3+	63642585677	5	
BU (ZMD) 38x6 SL3 medium NOR	63642556629	1	
BU (ZMD) 50x6 SL3 hard NOR	63642586931	1	



**NORTON**

SAINT-GOBAIN

RUOTE

# RUOTE

Ruote lamellari su gambo	104	Ruote lamellari su flangia	122
Ruote lamellari in Beartex su gambo	111	Ruote lamellari in Beartex su flangia	123
Smerigliatrice pneumatica diritta - macchine e kit	114	Ruote convolute Rapid Finish	125
Ruote lamellari con attacco M14	116	Dischi Rapid Strip	130
Ruote lamellari per Satinex	118	Ruote unitized Rapid Blend	132
Ruote in Beartex per Satinex	120	Dischi High Strenght	134





## RUOTE LAMELLARI SU GAMBO

Le ruote lamellari sono studiate per adattarsi a forme e contorni complessi. Progettate per fornire una finitura omogenea con capacità di taglio costante, si consumano uniformemente e senza lasciare alcun residuo.

Le ruote sono realizzate con un gambo in acciaio da 3 o 6 mm di diametro su cui sono allestite le lamelle in un perfetto bilanciamento, diminuzione delle vibrazioni e una conseguente riduzione dell'affaticamento per l'operatore.

Ad una velocità compresa tra 15-25 m/s le ruote lamellari con gambo raggiungono il massimo delle prestazioni in termini di asportazione, finitura superficiale, minimo surriscaldamento del pezzo lavorato e usura dell'utensile.

## GUIDA ALLA SCELTA DEL PRODOTTO

Altamente raccomandato ●  
Raccomandato ◐



MATERIALI	NORTON QUANTUM	X-TREME R822	X-TREME S R427	BDX R207 <sup>†</sup>
	+++++	++++	++++	+++
Acciaio inossidabile e duplex	●	◐		
Inconel, titanio e leghe	●	◐		
Acciaio al carbonio e da costruzione	●	●		●
Ghisa	◐	●		●
Metalli non ferrosi (Ottone / Alluminio)			●	●
Legno		●	◐	◐
Compositi			●	◐
Pietra, cemento			●	◐
Vetro, plastica			●	◐



<sup>†</sup> Prestazioni migliorate

# NORTON

SAINT-GOBAIN

INNOVATION



## NORTON QUANTUM R928

### HIGH PERFORMANCE

- La soluzione migliore per applicazioni su acciaio inossidabile, acciaio, inconfel, leghe contenenti cromo e cobalto, titanio e materiali estremamente duri
- Taglio aggressivo per la rimozione di difetti in modo rapido ed efficace
- L'additivo supersize evita il surriscaldamento del pezzo lavorato anche ad elevate pressioni rendendo possibile massima asportazione e maggiore durata del prodotto
- Raccomandato per applicazioni gravose anche su acciaio inossidabile



METALLO  
INOX



DIM DIAxWxS (mm)	GRANA	IMBALLO	CODICE	VELOCITÀ CONSIGLIATA (RPM)
30x15x6	40	10	66261154243	9500 - 15900
	60	10	66261154300	
	80	10	66261154301	
	120	10	66261154871	
40x20x6	40	10	66261154302	7100 - 12000
	60	10	66261154305	
	80	10	66261154306	
	120	10	66261154307	
60x15x6	40	10	66261154308	4800 - 7900
	60	10	66261154312	
	80	10	66261154313	
	120	10	66261154314	
60x30x6	40	10	66261154315	4800 - 7900
	60	10	66261154316	
	80	10	66261154318	
	120	10	66261154320	
80x30x6	40	10	66261154323	3600 - 6000
	60	10	66261154325	
	80	10	66261154338	
	120	10	66261154339	
80x50x6	40	10	66261154340	3600 - 6000
	60	10	66261154341	
	80	10	66261154343	
	120	10	66261154344	



La rettifica su acciaio inossidabile genera surriscaldamento; usare una ruota lamellare Norton Quantum migliora il taglio, la finitura e riduce la generazione di calore ed eventuali segni di bruciatura del pezzo

Dimensioni chiave: DIM = Dimensioni, DIA = Diametro, W = Larghezza, S = Gambo

# X-TREME R822

- Abrasivo all'ossido di zirconio con supporto in tela di cotone
- Ideale per rettifica, levigatura, sbavatura e rimozione di segni di saldatura
- Per utilizzo su acciaio inossidabile e leghe dure
- Asportazione e finitura uniforme

METALLO INOX 

LEGNO DURO E TENERO 



Ridurre la pressione di lavoro e la velocità della ruota consente una riduzione della generazione di calore sul pezzo, eliminando bruciature e migliorando quindi la finitura

DIM DIAxWxS (mm)	GRANA	IMBALLO	CODICE	VELOCITÀ CONSIGLIATA (RPM)
30x20x6	40	10	66261033325	9500 - 15900
	60	10	66261139984	
	80	10	66261139986	
40x20x6	40	10	69957300004	7100 - 12000
	60	10	69957300006	
	80	10	69957300007	
50x20x6	40	10	66261139987	5700 - 9500
	60	10	69957300009	
	80	10	69957300013	
60x30x6	40	10	63642539952	4800 - 7900
	60	10	63642536547	
	80	10	63642539953	
80x30x6	40	10	63642539954	3600 - 6000
	60	10	63642539955	
	80	10	63642536548	
80x50x6	40	10	69957300015*	3600 - 6000
	60	10	63642578253	
	80	10	69957300019	

\* Make

# BDX R207<sup>†</sup>

- Prodotto all'ossido d'alluminio per utilizzo universale su acciaio e inox, ma anche metalli non ferrosi e legno
- Ottima combinazione di asportazione a pressione medio-alta e finitura eccellente con pressione moderata
- Configurazione conformabile al pezzo lavorato grazie al supporto in cotone flessibile



	DIM DIAxWxS (mm)	GRANA	IMBALLO	CODICE	VELOCITÀ CONSIGLIATA (RPM)
<b>GAMBO 3mm</b>					
	15x15x3	60	10	66261139936	19000 - 31800
		80	10	66261139944	
		120	10	66261139945	
		180	10	66261139947	
		320	10	66261139948	
	20x10x3	60	10	66261139960	14300 - 23900
		80	10	66261139962	
		120	10	66261139964	
		180	10	66261139966	
		320	10	66261139967*	
30x10x3	60	10	66261139974	9500 - 15900	
	80	10	63642536733		
	120	10	66261139976		
	180	10	66261139978		
	320	10	66261135146		



† +25% performance migliorate

<b>GAMBO 6mm</b>					
	20x10x6	40	10	77696007699	14300 - 23900
		60	10	66261193703	
		80	10	66623329045	
		120	10	66261137904	
	25x20x6	40	10	66261100608	11500 - 19000
		60	10	66261106190	
		80	10	77696086608	
		120	10	66261137918	
	30x10x6	40	10	66261138103	9500 - 15900
		60	10	63642545207	
80		10	63642537371		
120		10	63642552728		
30x15x6	40	10	66261056890	9500 - 15900	
	60	10	63642513148		
	80	10	63642561466		
	120	10	63642551593		
	180	10	66261138106		
	240	10	63642547341		
30x30x6	40	10	66261138108	9500 - 15900	
	60	10	66254410858		
	80	10	66261063210		
	120	10	66261138109		
	180	10	66623331386		



† +25% performance migliorate

# RUOTE LAMELLARI SU GAMBO

	DIM DIAXWX S (mm)	GRANA	IMBALLO	CODICE	VELOCITÀ CONSIGLIATA (RPM)
<b>GAMBO 6mm (segue)</b>					
	40x15x6	40	10	63642539937	7100 - 12000
		60	10	63642533099	
		80	10	63642533098	
		120	10	63642533094	
		180	10	66261138192	
		240	10	69957360895	
		40x20x6	40	10	
60	10		63642546771		
80	10		63642546768		
120	10		63642546760		
180	10		66261066179		
240	10		63642539939		
320	10		63642539940		
50x20x6	40	10	63642546774	5700 - 9500	
	60	10	63642531870		
	80	10	63642533097		
	120	10	63642546759		
	180	10	66261138275		
	240	10	63642546724		
50x30x6	40	10	63642539943	5700 - 9500	
	60	10	63642534251		
	80	10	63642561879		
	120	10	63642531863		
	180	10	66261136117		
	240	10	66261138276		
60x15x6	40	10	63642546773	4800 - 7900	
	60	10	69957360901		
	80	10	63642546767		
	120	10	63642546758		
	180	10	66261138277*		
	240	10	69957360903		
60x20x6	40	10	63642536738	4800 - 7900	
	60	10	63642531869		
	80	10	63642531866		
	120	10	63642531862		
	180	10	66261138279		
60x30x6	40	10	63642536737	7100 - 12000	
	60	10	63642531868		
	80	10	63642531865		
	120	10	63642531861		
	180	10	66261090663		
	240	10	63642546694		
		320	10	63642546727	



† +25% performance migliorate

	DIM DIAxWxS (mm)	GRANA	IMBALLO	CODICE	VELOCITÀ CONSIGLIATA (RPM)
<b>GAMBO 6mm (segue)</b>					
	60x40x6	40	10	66261138280	5700 - 9500
		60	10	66261056891	
		80	10	66261056892	
		120	10	66261056893	
	80x30x6	40	10	69957360911	5700 - 9500
		60	10	63642531867	
		80	10	63642533096	
		120	10	63642534250	
		180	10	66261138283	
	80x50x6	40	10	69957360914	5700 - 9500
		60	10	63642559718	
		80	10	69957360916	
120		10	69957360917		
180		10	66261138284		



† +25% performance migliorate

\* Make



Per evitare l'inutile usura degli utensili, si consiglia di utilizzare una grana più grossa invece di aumentare la pressione di contatto. Per una finitura superficiale più fine, aumentare la velocità di taglio. Per una finitura più ruvida, aumentare la pressione di contatto. Utilizzando la stessa grana, su materiali più morbidi, la finitura sarà più ruvida.



## BDX R207 FRASTAGLIATE<sup>†</sup> **+++**

- Supporto in tela peso X flessibile
- Abrasivo all'ossido di alluminio per un taglio aggressivo e una più lunga durata del prodotto
- Ruote frastagliate su gambo per pulitura e levigatura con macchine fisse per metallo, legno e plastiche
- Azione più leggera rispetto alla versione standard e maggior conformabilità



	DIM DIAxWxS (mm)	GRANA	IMBALLO	CODICE	VELOCITÀ CONSIGLIATA (RPM)
<b>RUOTE CON GAMBO FRASTAGLIATE</b>					
	30x15x6	40	10	66261135702	9500 - 15900
		80	10	66261135714	
		120	10	66261135730	
		320	10	66261135745	
	40x20x6	60	10	66261135775	7100 - 12000
		80	10	66261135779	
		120	10	66261135782	
	60x30x6	40	10	66261135790	4800 - 7900
		80	10	66261135792	
		120	10	66261135794	
		180	10	66261135795	
		320	10	66261135796	
	80x50x6	40	10	66261135797	3600 - 6000
		80	10	66261135799	
		120	10	66261135801	
		180	10	66261135803	
		320	10	66261135804	



<sup>†</sup> +25% performance migliorate

Dimensioni chiave: DIM = Dimensioni, DIA = Diametro, W = Larghezza, S = Gambo

## FATTIBILITÀ PRODOTTI DA FABBRICARE

PRODOTTO	36	40	60	80	120	150	180	240	320
NORTON QUANTUM R928		•	•	•	•				
X-TREME R822	•	•	•	•	•	•			
X-TREME S R427	•	•	•	•	•	•	•	•	
BDX R207		•	•	•	•	•	•	•	•

## QUANTITÀ MINIMA D'ORDINE PER I PRODOTTI DA FABBRICARE

DIAMETRO (mm)	QUANTITÀ MINIMA D'ORDINE	DIAMETRO (mm)	QUANTITÀ MINIMA D'ORDINE
20	250 pezzi	50	250 pezzi
25	250 pezzi	60	250 pezzi
30	250 pezzi	80	250 pezzi
40	250 pezzi		



## RUOTE LAMELLARI IN BEARTEX SU GAMBO

Le ruote lamellari in Beartex sono la scelta ideale per una varietà di applicazioni di finitura e omogenizzazione di metalli tipici del settore siderurgico e della pulitura.

Le ruote lamellari sono studiate per offrire una finitura omogenea e taglio uniforme su forme e profili complessi.

Esistono due tipi di ruote lamellari in Beartex: quelle composte solo da lamelle in tessuto non tessuto e quelle miste alternate a lamelle in tela. Le ruote lamellari miste si differenziano per una maggior capacità di asportazione poiché più rigide e meno conformabili.

## TIPOLOGIE DI RUOTE LAMELLARI CON GAMBO

Montate su un gambo da 6mm di diametro per l'uso su smerigliatrici assiali per la rimozione di segni di ossidazione, corrosione e vernici ma anche per ottenere finitura satinata.

### RUOTE LAMELLARI IN BEARTEX

- Lamelle in tessuto non tessuto
- Ideali per la finitura di aree ampie e contorni o bordi complessi
- Possono essere utilizzate per metalli, legno, materiali compositi e plastiche
- Meno aggressive rispetto alle tradizionali ruote lamellari in tela



### RUOTE LAMELLARI MISTE IN BEARTEX

- Lamelle in tela alternate con lamelle in tessuto non tessuto
- Azione di taglio più aggressiva e veloce grazie alla presenza di lamelle più consistenti in tela
- Il rapporto tra lamelle in tela e in tessuto non tessuto può essere modificato per adattarsi a particolari applicazioni
- Ideale per sbavatura e finitura su acciaio inossidabile





## GUIDA ALL'APPLICAZIONE

SGROSSATURA

FINITURA

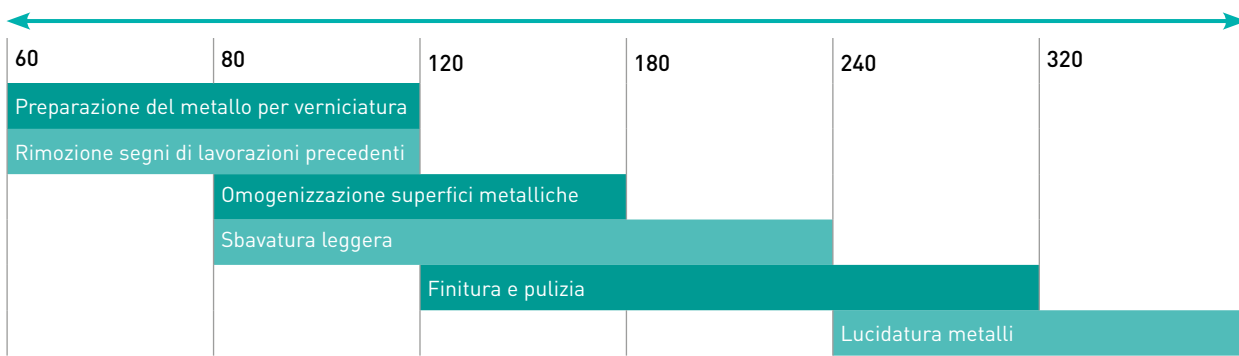

RUOTE MISTE

RUOTE LAMELLARI IN BEARTEX

## RUOTE LAMELLARI BEARTEX HEAVY DUTY

- Grana premium all'ossido di alluminio per un'elevata capacità di taglio
- Tecnologia Clean Bond™ per una finitura della superficie uniforme, senza macchie
- Ruota resistente per omogenizzazione e finitura con una durata del prodotto 2 volte superiore rispetto a specifiche standard



METALLO INOX



DIM DIAxWxS (mm)	GRANA	CODICE CAP	IMBALLO	CODICE
60x30x6	Medium A	F2316	10	66261117932
80x40x6	Medium A	F2316	10	66261117934
100x50x6	Medium A	F2316	10	66261117936

## RUOTE LAMELLARI BEARTEX

- Forma conformabile che ben si adatta alla lavorazione di contorni, profili e forme sagomate
- Assenza di vibrazioni e conseguenti sbavature sul pezzo lavorato
- Finitura consistente per una satinatura omogenea del pezzo lavorato



VERNICI LEGNO

METALLO INOX



DIM DIAxWxS (mm)	GRANA	GRANA LAMELLE TELA	CODICE CAP	IMB	CODICE
30x20x6	Medium A	-	F2309	10	66261032155
	Fine A	-	F2405	10	66261032160
40x20x6	Medium A	-	F2309	10	66261032156
	Fine A	-	F2405	10	66261032161
	Very Fine A	-	F2528	10	66261032165

Dimensioni chiave: DIM = Dimensioni, DIA = Diametro, W = Larghezza, S = Gambo



DIM DIAxWxS (mm)	GRANA	GRANA LAMELLE TELA	CODICE CAP	IMB	CODICE
60x30x6	Fine A Interleaved	60	F2401	10	63642549639
	Fine A Interleaved	100	F2401	10	63642549640
	Fine A Interleaved	150	F2401	10	63642549641
	Coarse	-	F2202	10	66261032167
	Medium A	-	F2309	10	66261032157
	Medium S	-	F4300	10	66261053048
	Fine A	-	F2401	10	63642549650
	Fine S	-	F4401	10	63642515902
	Very Fine A	-	F2501	10	63642515905
80x50x6	Fine A Interleaved	60	F2401	10	07660705179
	Fine A Interleaved	100	F2401	10	63642515544
	Fine A Interleaved	150	F2401	10	63642515545
	Medium A	-	F2302	10	63642586113
	Medium S	-	F4300	10	66261053053
	Fine A	-	F2401	10	63642515583
	Fine S	-	F4401	10	63642515614
	Very Fine A	-	F2501	10	63642515628
	100x50x6	Fine A Interleaved	60	F2401	10
Fine A Interleaved		100	F2401	10	63642515908
Fine A Interleaved		150	F2401	10	63642515909
Fine A		-	F2401	10	63642515903
Fine S		-	F4401	10	63642515904
Very Fine A		-	F2501	10	63642515906

Altre specifiche sono disponibili su ordinazione. Per ulteriori informazioni, contattare il Customer Service.

## RUOTE LAMELLARI BEARTEX ATTACCO TR+



- Per operazioni dove è necessario un utensile ad attacco rapido



METALLO INOX



DIM DIAxWxS (mm)	GRANA	CODICE CAP	IMBALLO	CODICE
60x30xTR	Medium A	F2316	10	66261124072

Dimensioni chiave: DIM = Dimensioni, DIA = Diametro, W = Larghezza, S = Gambo

Utilizzare con supporto TR+ per dischi ad attacco rapido.  
Disponibile anche su ordinazione in versione mista e diverse dimensioni.

## PLATORELLO PER ATTACCO TR+ TR+ (TR+ - SL4)



TIPO	DENSITÀ	MAX RPM	IMBALLO	CODICE
Platorello in plastica con gambo 6mm	Hard	15000	1	63642586196



## SMERIGLIATRICE PNEUMATICA DIRITTA MACCHINA E KIT

La nuova smerigliatrice pneumatica Norton permette di utilizzare un unico utensile con il massimo comfort e rapidità per applicazioni diverse che richiedono l'utilizzo di specialità abrasive (cartridge rolls e spirabands), ruote lamellari con gambo, mole con gambo e frese al carburo. Abbinata la nuova smerigliatrice ai prodotti abrasivi per smerigliatura Norton per ottenere la massima efficienza e durata.

## SMERIGLIATRICE PNEUMATICA DIRITTA **+++** CON PUNTA 6MM, MAX RPM 25000 (0,9 HP)

- Estremamente versatile e performante; monta prodotti abrasivi o mandrini per specialità con gambo da 6 mm
- Idonea per l'utilizzo di diverse soluzioni abrasive come cartridge rolls o spirabands montati su mandrini, piccole ruote lamellari con gambo, molette con gambo e frese al carburo di tungsteno
- Value proposition: ottimo prodotto venduto a un prezzo concorrenziale
- L'ergonomia e l'impugnatura antiscivolo consentono di maneggiare l'utensile con massimo comfort
- Le dimensioni ridotte, il peso contenuto e la riduzione delle vibrazioni della smerigliatrice portano a maggiore controllo e ottima capacità di lavorare anche in spazi ristretti
- L'albero con il doppio cuscinetto genera precisa concentricità, riduzione delle vibrazioni permettendo un uso intensivo anche in operazioni di finitura



DIAMETRO PUNTA (mm)	POTENZA (HP)	PESO (KG)	CONSUMO ARIA (l/min)	PRESSIONE D'ESERCIZIO RACCOMANDATA (BAR)	CODICE
6	0,9	0,65	85	6,2	69957341008



**SPEC CHECK**

Gli strumenti ad aria richiedono una lubrificazione regolare per tutta la vita dell'utensile. Il motore pneumatico e il cuscinetto utilizzano aria compressa per alimentare l'utensile. L'umidità dell'aria compressa danneggia il motore ad aria, per questo la lubrificazione deve essere effettuata giornalmente. Si consiglia di lubrificare la macchina prima di utilizzarla aggiungendo 1-2 gocce di olio nell'ingresso dell'aria.



Questo è un utensile **SENZA CARTER DI PROTEZIONE** e non deve **MAI** essere usato con dischi da taglio o da sbavo. Non usare mai alcun prodotto che abbia un RPM MAX inferiore a quello del RPM segnato sullo strumento.

# SMERIGLIATRICE PNEUMATICA NORTON KIT PROFESSIONALE

## MACCHINA E KIT

La nuova smerigliatrice pneumatica Norton può essere utilizzata comodamente e rapidamente per molte applicazioni senza cambiare macchina, compresi lavori che richiedono l'utilizzo di specialità abrasive (cartridge rolls e spirabands), ruote lamellari di piccolo diametro, mole con gambo e frese al carburo.

Abbina la nuova smerigliatrice ai prodotti abrasivi per smerigliatura Norton per ottenere la massima efficienza e durata.



## SMERIGLIATRICE PNEUMATICA DIRITTA

COMPATIBILE CON PRODOTTI CON GAMBO 6MM,  
MAX RPM 25000 (0,9 HP)

- Un assortimento completo delle nostre specialità premium (tra cui cartridge, spirabands, con), ruote lamellari, mole con gambo e frese al carburo

CONTENUTO DEL KIT	CODICE COMPONENTE	IMBALLO	CODICE KIT
Smerigliatrice Pneumatica Norton (6mm) 25000 RPM	69957341008	1	
Borsa attrezzi Norton: poliestere 600D, dimensioni 38x23x28cm	78072710141	1	
Fresa al carburo Forma A Cilindrica 12x25x6x70 Tagliente D BDX	66261146497	1	
Fresa al carburo Forma F Ogiva a testa sferica 12x25x6x70 Tagliente D BDX	66261146540	1	
Mola con gambo forma A21 25x25 3NQ800VS	61463688956	10	
Mola con gambo forma A38 25x25 86A600VS	66253054946	10	
Ruota lamellare su gambo NORTON QUANTUM R928 30x15x6 P60	66261154300	10	
Ruota lamellare su gambo BDX R207+ 30x15x6 P120	63642551593	10	
Ruote lamellari Beartex Medium A 30x20x6	66261032155	5	69957366029
Ruote unitized NEX 2SF con perno 25x25x6	66261014883	10	
Mandrino filettato 6 mm per ruote unitized	66261077832	1	
Spirabands BLAZE R920 15x30 P60	66623331569	10	
Mandrino per Spirabands 15x30 gambo 6	07660705182	1	
Cono X-TREME R822 20x15x63 P50	66261176657	10	
Mandrino per cono 20x14x63	07660740439	1	
Cartridge rolls Cilindrici BLAZE R920 6x38x3 C80	66261128986	25	
Mandrino in acciaio per Cartridge rolls 3x25x6	63642556791	1	



## RUOTE LAMELLARI CON ATTACCO M14 PER SMERIGLIATRICE ANGOLARE

Le ruote lamellari Norton con attacco filettato M14 sono la soluzione ideale per sbavare e rimuovere saldature su contorni e superfici irregolari con asportazione uniforme e finitura omogenea. La capacità di adattarsi ai profili più complessi rendono le ruote lamellari facili da utilizzare senza la necessità di regolazioni o preparazioni particolari prima dell'applicazione.

Le ruote lamellari Norton sono un prodotto flessibile che non provoca alterazioni della forma del pezzo lavorato, ovvero produce un quantitativo inferiore di scarti e quindi un'aumentata produttività a lungo termine.

### NORTON QUANTUM HIGH PERFORMANCE **INNOVATION**

- Elevate performance sui metalli difficili da lavorare perché suscettibili al calore, come inox, inconel, leghe e componenti in titanio
- Il taglio aggressivo consente una rimozione dei difetti veloce ed efficace
- Nessun riscaldamento del pezzo lavorato grazie all'additivo supersize
- Durata prolungata anche in applicazioni gravose

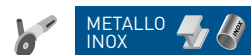

	DIM DIAXWXTH (mm)	GRANA	IMBALLO	CODICE	VELOCITÀ CONSIGLIATA (RPM)
	115x20 M14	40	5	69957307345	6700 - 8300
		60	5	69957307350	
		80	5	69957307353	
		120	5	69957307354	
	125x20 M14	40	5	69957307355	6700 - 8300
		60	5	69957307356	
		80	5	69957307359*	
		120	5	69957307360*	

\* Make

# BDX R207

- Utilizzo universale su acciaio e inox, ma anche su vernici, plastica e legno
- Ottima finitura superficiale a basse pressioni
- Per un taglio aggressivo e una durata del prodotto più lunga
- Veloce e facile da montare su smerigliatrice angolare



† +25% performance upgrade

DIM DIAxWxTH (mm)	GRANA	IMBALLO	CODICE	VELOCITÀ CONSIGLIATA (RPM)
115x20 M14	40	5	66261121351	6700 - 8300
	60	5	66261121353	
	80	5	66261121411	
	120	5	66261121415	
125x20 M14	40	5	66261121426	6700 - 8300
	60	5	66261121427	
	80	5	66261121428	
	120	5	66261121429	
	180	5	66261121432	
	320	5	66261121435*	

Dimensioni chiave: DIM = Dimensioni, DIA = Diametro, W = Larghezza, TH = Filettatura

\* Make



Per evitare un'inutile usura dell'utensile, ridurre la pressione di contatto. Aumentando la grana del prodotto, si ottiene un maggior tasso di asportazione. Per ottenere una superficie leggermente più fine aumentare la velocità di taglio. Per ottenere una finitura ruvida aumentare la pressione. A parità di grana utilizzata, la finitura è più ruvida su materiali più morbidi.



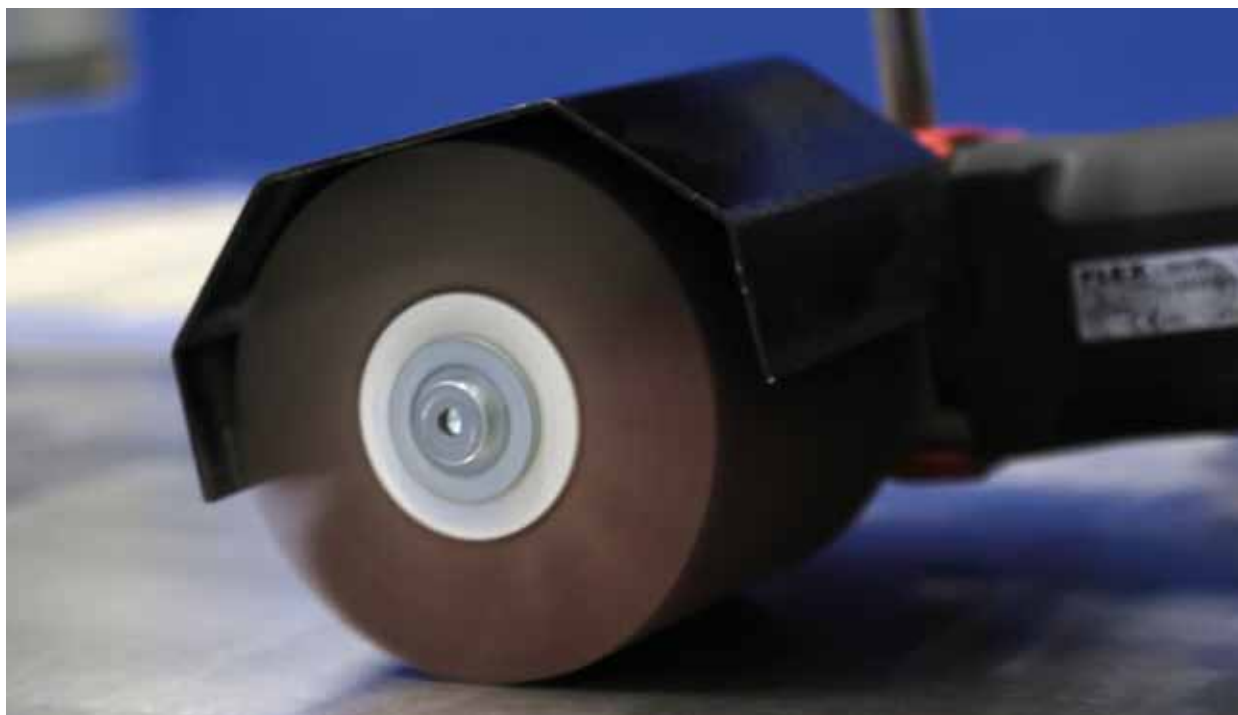

## RUOTE LAMELLARI PER SATINEX

Le ruote per satinex si possono montare su ogni tipologia di satinatrice portatile grazie al comodo attacco centrale attorno al quale sono disposte radialmente le lamelle abrasive. Questa configurazione risulta particolarmente indicata per la lavorazione di superfici ampie ed irregolari. Le ruote per satinex sono impiegate per pulitura e rimozione di saldature dove è richiesta un'asportazione consistente di materiale, ma possono essere utilizzate anche solo per ottenere un aspetto estetico satinato.

La velocità di utilizzo consigliata è di 15-30 m/s. Grazie alla forza centrifuga che si genera a questa velocità, le lamelle abrasive risultano dritte e minima la superficie di lavoro sul pezzo. Ovvero si riesce ad ottimizzare l'asportazione senza provocare surriscaldamento del pezzo lavorato e del prodotto.

### X-TREME R822

- Ideale su acciaio inossidabile e leghe resistenti
- Ideale per sbavare, omogenizzare e rimuovere bordi e saldatura
- Un'azione di taglio aggressiva comporta taglio più veloce e minor tempo ciclo, quindi massimo rendimento
- Ottima finitura grazie al ridotto intasamento e capacità di taglio consistente



METALLO  
INOX 

	DIM DIAxWxS (mm)	GRANA	IMBALLO	CODICE	VELOCITÀ CONSIGLIATA (RPM)
	100x50x19,1	40	1	66261139933	2900 - 5800
		60	1	66261138387	
		80	1	66261138388	
	100x100x19,1	40	1	66261139934	2900 - 5800
		60	1	66261138390	
		80	1	66261138391	

Dimensioni chiave: DIM = Dimensioni, DIA = Diametro, W = Larghezza, S = Gambo

## BDX R207

- La migliore soluzione quando si richiede un'ottima finitura e per applicazioni a bassa pressione
- Utilizzabile su tutti le tipologie di materiale: metallo, legno, plastica e vernici
- Velocità di taglio costante per un'ottima finitura
- Si adatta facilmente al pezzo



	DIM DIAxWxS (mm)	GRANA	IMBALLO	CODICE	VELOCITÀ CONSIGLIATA (RPM)
	100x50x19,1	40	5	66261139842	2900 - 5800
		60	5	66261138372	
		80	5	66261138373	
	100x100x19,1	40	6	66261178710	2900 - 5800
		60	6	63642556870	
		80	6	63642569354	
		120	6	63642556744	

Dimensioni chiave: DIM = Dimensioni, DIA = Diametro, W = Larghezza, S = Gambo

## FATTIBILITÀ PRODOTTI DA FABBRICARE

PRODOTTO	36	40	60	80	120	150	180	240	320
NORTON QUANTUM R928		•	•	•	•				
X-TREME R822	•	•	•	•	•	•			
BDX R207		•	•	•	•	•	•	•	•

## QUANTITÀ MINIMA D'ORDINE PER I PRODOTTI DA FABBRICARE

DIM (mm)	QUANTITÀ MINIMA D'ORDINE
100x50x19,1	20 pezzi
100x100x19,1	20 pezzi

## MACCHINE SATINATRICI

- Satinatrice portatile con sistema elettronico per la variazione della velocità
- Albero speciale con chiavetta, carter di protezione integrato
- Ideale per levigare, satinare, smerigliare

VELOCITÀ (RPM)	POTENZA (WATT)	PESO	CODICE
1000-3500	1400	2,9 kg	63642506643



## SATINEX KIT

- Kit contenente una satinatrice portatile (regolazione di velocità 1200-3900 rpm) e un assortimento di 6 ruote per raggiungere la finitura desiderata



CONTENUTO DEL KIT	CODICE COMPONENTE	IMB	CODICE KIT
Valigetta in plastica	66261187683	1	
FLW FWF 100x100x19.1 R207PLUS NOR P40	66261178710	1	
FLW FWF 110x100x19.1 R207PLUS NOR P60	63642556870	1	
FLW WZMD 110x100x19.1 F2212 NOR AOCRMD +	63642557218	1	66254488427
FLW WZMD 110x100x19.1 F2312 NOR AOMEMD +	63642557404	1	
FLW WZMD 110x100x19.1 F2402 NOR AOFIMD +	63642557405	1	
IFW WZMD 110x100x19.1 F2309 NOR AOMEMD +	07660707431	1	





## RUOTE IN BEARTEX PER SATINEX

Le ruote in Beartex per satinex garantisce un'ottima azione abrasiva sia su superfici piane che irregolari. Queste ruote possono essere impiegate su ogni tipo di satinatrice portatile.

### BEARTEX

- Da utilizzare su macchine a velocità variabile
- Vasta gamma di grane
- Per applicazioni dalla rimozione della ruggine a una finitura satinata
- La costruzione della ruota lamellare garantisce una finitura lineare perfetta per lavori di riparazione e ritocco



### GUIDA ALL'APPLICAZIONE

INDUSTRIA	APPLICAZIONE	PRODOTTI
Industria siderurgica	Rimozione imperfezioni, finitura lamiere	Satinex in Beartex A Medium
Edilizia (infissi, porte, ...)	Finitura parti in ottone, alluminio e acciaio, satinatura	Satinex in Beartex Fine e Very Fine per finitura più brillante
Pulitura metalli	Pulizia e rimozione di incrostazioni, segni di ruggine e ossido	Satinex RapidStrip
Industria alimentare	Saldatura, finitura satinata	Satinex poliuretano

## RUOTE IN BEARTEX



APPLICAZIONE	DIM DxTxB (mm)	CODICE CAP	GRANA	MAX RPM	IMBALLO	CODICE
Satinatura / omogenizzazione	110x50x19	F2212	Coarse A	5700	2	69957336455
		F2316	Medium A Heavy Duty	5700	2	66261124067
	110x100x19	F2212	Coarse A	5700	1	63642557218
		F2316	Medium A Heavy Duty	5700	1	66261124068
		F2312	Medium A	5700	1	63642557404
		F2400	Fine A	5700	1	63642557405
		F2504	Very Fine A	5700	1	63642557406
		F4306	Medium S	5700	1	63642556878

## RUOTE MISTE BEARTEX/TELA

APPLICAZIONE	DIM DxTxB (mm)	CODICE CAP	GRANA	MAX RPM	IMBALLO	CODICE
Sgrossatura / sbavatura	110x50x19	F2202	Coarse A + P60	5700	2	66261180082
	110x100x19	F2202	Coarse A + P80	5700	1	63642557407
		F2309	Medium A + P80	5700	1	07660707431
		F2309	Medium A + P150	5700	1	63642557408
		F4402	Fine S + P150	5700	1	63642556741

## RUOTE IN POLIURETANO

APPLICAZIONE	DIM DxTxB (mm)	CODICE CAP	GRANA	MAX RPM	IMBALLO	CODICE
Satinatura	110x100x19	P2W01	Coarse S	5700	1	63642557410

## RUOTE IN RAPID STRIP

APPLICAZIONE	DIM DxTxB (mm)	CODICE CAP	GRANA	MAX RPM	IMBALLO	CODICE
Decapaggio / rimozione ossidi	110x100x19	R4101	Extra Coarse S	5700	1	63642557184

Dimensioni chiave: DIM = Dimensioni, D = Diametro, T = Spessore, B = Foro  
Altre configurazioni e misure disponibili

## METALLIC TAPE

- Nastro di mascheratura metallico autoadesivo, specifico nelle lavorazioni di satinatura di profili in acciaio inossidabile



DIM WxL (mm/m)	IMBALLO	CODICE
50mmx2M	1	69957311590



## RUOTE LAMELLARI SU FLANGIA

La struttura del prodotto a lamelle ancorate sulla flangia centrale con la resina conferisce una grande flessibilità al prodotto e un'usura progressiva e graduale. Di conseguenza le ruote lamellari su flangia continuano ad autoravvivarsi durante l'utilizzo e si adattano bene a levigare contorni e superfici irregolari. Particolarmente idonee per preparare le superfici e rimuovere le imperfezioni da componenti in metallo.

Le ruote lamellari montate su flange hanno prestazioni migliori a una velocità consigliata di 38-42 m/s. A questa velocità, le lamelle abrasive si alzano a causa della forza centrifuga, solo le estremità risultano in contatto con il pezzo da lavorare, ottimizzando così la rimozione delle bave e la finitura senza provocare surriscaldamento ed eccessiva usura del prodotto.

### BDX R207

- Consigliate per applicazioni dove richiesta bassa pressione
- Per uso universale su metallo, possono essere utilizzate anche per la rimozione della vernice e su plastica o legno
- La soluzione per finitura di contorni e profili complessi
- Per un taglio aggressivo e una durata del prodotto più lunga



	DIM DIAxWxB (mm)	GRANA	IMBALLO	CODICE	VELOCITÀ CONSIGLIATA (RPM)
	165x30x54	50	5	66261034020*	4300 - 4900
		60	5	66261039574*	
		150	5	66261034155*	
		220	5	66261034029*	
	165x50x54	50	5	66261033857*	4300 - 4900
		60	5	66261033882	
		80	5	63642524014	
		150	5	66261034032*	
	250x50x100	80	5	66261033886*	2900 - 3200
		120	5	66261033891*	
		150	5	66261033892*	
		180	5	66261033894*	

Dimensioni chiave: DIM = Dimensioni, DIA = Diametro, W = Larghezza, B = Foro

\* Make



## RUOTE LAMELLARI IN BEARTEX SU FLANGIA

Questa costruzione rende le ruote lamellari più conformabili rispetto a tutte le ruote Beartex; offrono un'azione ammortizzante ideale per essere utilizzate su superfici irregolari, nonché aree piane.

## TIPI DI RUOTE LAMELLARI IN BEARTEX

1. RUOTE LAMELLARI IN TESSUTO NON TESSUTO (standard a stock)
2. RUOTE LAMELLARI MISTE (da fabbricare)

Entrambe di dimensioni variabili con larghezze da 10 a 2000mm. Disponibili in una vasta gamma di abrasivi, grane e densità per lavorazioni del legno e metallo.

### RUOTE LAMELLARI MISTE

Le ruote miste sono più aggressive di quelle in Beartex, grazie alle lamelle abrasive in tela. Questo determina una ruota più consistente che fornisce un'azione di taglio più aggressiva. Il rapporto tra lamelle in tela e in tessuto non tessuto può essere selezionato per adattarsi alle specifiche applicazioni.

Ideale per sbavatura e finitura su acciaio inossidabile. Le ruote miste con flangia possono essere sagomate per adattarsi al profilo, ad esempio lavorazione di cornici in legno.

### DENSITÀ

Le diverse densità consentono una maggior versatilità che va da morbidi cuscinetti a pulizia e finitura. La densità di una ruota può essere aumentata (indurita) aggiungendo altre lamelle, come mostrato di seguito:

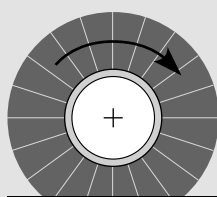

SD: Soft density

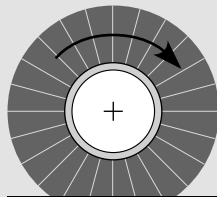

MD: Medium density

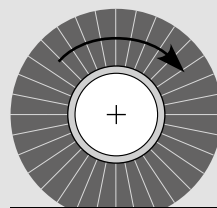

HD: Hard density

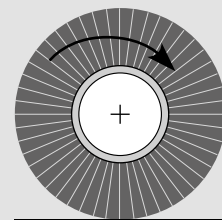

HDEX: Extra Hard density

GUIDA ALL'APPLICAZIONE DELLE RUOTE LAMELLARI IN BEARTEX

SGA MCC	GRANA	MD	NOME VECCHIA QUALITÀ	TIPO DI GRANA	APPLICAZIONE
F2212	Coarse A	DAB01	-	Ossido di alluminio	<ul style="list-style-type: none"> <li>• Capacità di taglio aggressiva e molto resistente</li> <li>• Asportazione costante di materiale e corrosione</li> </ul>
F2301/ F2312	Medium A	D0005	D05/DIS	Ossido di alluminio	<ul style="list-style-type: none"> <li>• Appositamente realizzato per acciaio inossidabile e alluminio</li> <li>• Finitura satinata opaca</li> </ul>
F2316	Medium A Heavy Duty	-	-	Ossido di alluminio	<ul style="list-style-type: none"> <li>• Azione più aggressiva e finitura più grezza di F2301</li> <li>• Maggiore durata con capacità di resistere a spigoli vivi</li> <li>• Appositamente progettato per evitare sbavature</li> </ul>
F2401/ F2412	Fine A	D0097	D97	Ossido di alluminio	<ul style="list-style-type: none"> <li>• Effetto satinato fine su acciaio inossidabile</li> <li>• Carteggiatura legno e rimozione vernice</li> </ul>
F2402	Fine A	D0002	D02	Ossido di alluminio	<ul style="list-style-type: none"> <li>• Utilizzare per tutti i metalli</li> <li>• Contiene trattamento anti-smering, nessuna bruciatura</li> </ul>
F2501/ F2519	Very Fine A	D0091	D91	Ossido di alluminio	<ul style="list-style-type: none"> <li>• Finitura fine su metalli duri</li> <li>• Pulizia e rimozione dell'ossido su metalli teneri</li> </ul>
F4301	Medium S	D0054	D54	Carburo di silicio	<ul style="list-style-type: none"> <li>• Finitura satinata semi-lucida su acciaio inossidabile</li> <li>• Preparazione della superficie su alluminio prima di anodizzazione</li> </ul>
F4401	Fine S	D0071	D71	Carburo di silicio	<ul style="list-style-type: none"> <li>• Per acciaio inossidabile, alluminio e ottone</li> <li>• Preparazione della superficie di saldatura</li> <li>• Legno, levigatura di primer, pitture e vernici</li> </ul>
F4501	Very Fine S	D0089	D89	Carburo di silicio	<ul style="list-style-type: none"> <li>• Finitura satinata semi-lucida su alluminio, ottone e metalli preziosi</li> <li>• Finitura uniforme su legno e superfici verniciate</li> </ul>
F4601/ F4612	Ultra Fine S	D0098	D98	Carburo di silicio	<ul style="list-style-type: none"> <li>• Pulizia leggera su metalli</li> <li>• Finitura su metalli preziosi</li> </ul>
F4801	Micro Fine S	D0075	D75	Carburo di silicio	<ul style="list-style-type: none"> <li>• Super finitura</li> </ul>

RUOTE LAMELLARI SU FLANGIA IN BEARTEX 

DENSITÀ MEDIUM

- La struttura più conformabile di tutte le ruote Beartex. Ideale per l'uso su superfici e parti sagomate caratterizzate da una geometria complessa
- L'azione delicata consente di raggiungere un risultato omogeneo e finitura uniforme
- Adatto per una vasta gamma di applicazioni inclusa la rimozione della corrosione, pulizia e finitura superficiale



	DIM DxWxB (mm)	GRANA	CODICE CAP	IMBALLO	CODICE
	150x50x50	Coarse A	F2212	1	66261083026
		Medium A	F2312	1	66261082061
		Med A Heavy Duty	F2316	1	66261083074
		Fine A	F2412	1	66261083078
		Very Fine A	F2519	1	66261083082*
		Ultra Fine S	F4612	1	66261083084*
	200x50x76	Coarse A	F2212	1	66261083027
		Medium A	F2301	1	63642588131
		Med A Heavy Duty	F2316	1	66261083075
		Fine A	F2412	1	66261083079
		Very Fine A	F2501	1	63642588137
		Very Fine S	F4501	1	63642588145

\*Make - MOQ 28 pezzi  
Altre dimensioni disponibili su ordinazione.

Dimensioni chiave: DIM = Dimensioni, DIA = Diametro, W = Larghezza, B = Foro

Consultare la sezione degli accessori sul retro di questo catalogo per informazioni sulle flange di riduzione.  
Per ulteriori informazioni, contattare il Customer Service.



## RUOTE CONVOLUTE RAPID FINISH PER MACCHINE FISSE O DA BANCO

Le ruote convolute sono ottenute avvolgendo il tessuto non tessuto abrasivo attorno ad un'anima centrale e legando insieme gli strati con la resina. Le ruote sono disponibili in diversi diametri, gradi e densità per rimuovere segni di fresatura, corrosione e ossidi, abbassare la rugosità superficiale, armonizzare i segni di saldatura e lasciare un effetto estetico satinato.

### PRODOTTI DA FABBRICARE



#### VORTEX RAPID FINISH



- Azione di taglio aggressiva e ottimo mantenimento della forma
- Finitura costante durante l'intera vita della ruota grazie alla tecnologia Vortex della grana abrasiva e del legante
- Ideale per sbavatura e finitura di ingranaggi e componenti di turbine
- Da fabbricare



#### RAPID FINISH<sup>GP A/O & S/C</sup>



- Per applicazioni generiche di sbavatura e levigatura di metalli, legno e vetro
- Tecnologia brevettata Clean Bond™ che previene la generazione di bruciature causate da intasamento o surriscaldamento di metalli teneri
- La durata maggiore del 10-30% e il minor tempo ciclo comporta un'aumentata produttività delle ruote
- Le ruote possono essere utilizzate sia a secco che ad umido

## RUOTE CONVOLUTE RAPID FINISH PER MACCHINE FISSE O DA BANCO

### RAPID FINISH DCS (STRUTTURA APERTA)

- Ottimo per armonizzare, rimuovere la ruggine, applicare finiture decorative e applicazioni a velocità bassa o moderata
- Grana al carburo di silicio con densità bassa per finitura, da non utilizzare per sbavare



DxWxB(mm)	GRANA	CODICE CAP	DENSITÀ	IMBALLO	CODICE
150x50x25	Fine S	C4401	UNICA	2	63642549645
	Medium S	C4301	UNICA	2	66261058510
200x50x76	Fine S	C4401	UNICA	2	63642515565
	Medium S	C4301	UNICA	2	07660705208

### RAPID FINISH DMA RED

- Resina legante più forte che conferisce maggiore resistenza e durata
- Pulisce e armonizza il pezzo senza alterarne la dimensione
- Può essere utilizzata per una finitura satinata opaca (effetto antico) dovuta alla grana all'ossido d'alluminio



DxWxB(mm)	GRANA	CODICE CAP	DENSITÀ	IMBALLO	CODICE
150x25x25	Medium A	C2303	5	3	66261007936
150x50x25	Medium A	C2303	5	2	66261007957
200x25x76	Medium A	C2303	5	3	66261007831
200x50x76	Medium A	C2303	5	2	66261007904

Dimensioni chiave: D = Diametro    W = Spessore    B = Foro

### RAPID FINISH LIGHT FINISHING

- Ruota conformabile al pezzo lavorato
- Finitura di materiali dove non è richiesta asportazione e con tolleranze dimensionali molto strette
- Particolarmente indicate nella pulitura di gioielli in argento, finitura di protesi mediche e palette di turbine



DxWxB(mm)	GRANA	CODICE CAP	DENSITÀ	IMBALLO	CODICE
150x25x25	Fine S	C4411	7	3	66254403709*
	Fine S	C4411	8	3	66254421573
200x25x76	Fine S	C4411	7	3	66254409924
	Fine S	C4411	8	3	66254421577*

\* Make

## RAPID FINISH SERIES 1000 LONG LIFE

- Prodotto polivalente grazie ad un ampio range di grane e densità
- Adatto per la sbavatura, armonizzazione e lucidatura
- Taglio freddo e senza bruciature sul pezzo lavorato
- Eccellente durata e nessuna contaminazione



DxWxB(mm)	GRANA	CODICE CAP	DENSITÀ	IMBALLO	CODICE	
150x10x25	Fine S	C4408	7	4	63642549767	
150x12x25	Fine S	C4408	7	4	66261018628	
	Medium S	C4308	7	4	69957397880	
	Fine S	C4408	8	4	66261018773	
150x25x25	Fine A	C2406	6	3	66261055204	
	Medium S	C4308	6	3	66261055202	
	Fine S	C4408	7	3	66261055223	
	Fine S	C4408	8	3	66261018774	
	Fine S	C4408	9	3	07660705227	
	Medium S	C4308	9	3	66261055371	
	Medium S	C4308	9	3	66261023567	
200x20x76	Medium S	C4308	9	3	66261023567	
200x25x76	Fine S	C4408	6	3	66261019693	
	Medium S	C4308	6	3	66261055208	
	Fine S	C4408	7	3	66261018639	
	Medium S	C4308	7	3	69957394610	
	Fine S	C4408	8	3	66261018775	
	Medium A	C2308	8	3	66261018855	
	Medium S	C4308	8	3	66261018673	
	Fine S	C4408	9	3	66261018641	
	Medium S	C4308	9	3	66261018997	
	200x50x76	Medium S	C4308	6	2	66261055211
		Fine S	C4408	7	2	66261018877
Medium A		C2308	7	2	66261055235	
Fine S		C4408	8	2	66261019629	
Medium S		C4308	8	2	07660705226	
Fine S		C4408	9	2	66261055276	



## RUOTE CONVOLUTE RAPID FINISH PER MACCHINE FISSE O DA BANCO

### RAPID FINISH SERIES 4000

- Prodotto indicato per sbavatura pesante, smussatura di angoli e spigoli
- Scelta ottimale per la tenuta della forma e durata



DxWxB(mm)	GRANA	CODICE CAP	DENSITÀ	IMBALLO	CODICE
150x25x25	Fine S	C4406	8	3	66261008658
	Medium A	C2306	8	3	66261004208
200x25x76	Fine S	C4406	8	3	66261004123
	Medium A	C2306	8	3	66261004165

Dimensioni chiave: D = Diametro    W = Spessore    B = Foro

## BUSSOLE DI RIDUZIONE PER RUOTE

FORO DA RIDURRE (mm)	DIAMETRO FORO RIDOTTO (mm)	DIAMETRO EXT. RUOTA (mm)	IMBALLO	CODICE
25	10	da 100 a 150	2	66261080522*
	13	-	2	66261080523*
	16	-	2	66261080524*
	20	-	2	66261080525*
50	13	150	2	66261080527*
	16	-	2	66261080528
	25	-	2	66261080529*
	32	-	2	66261080530*
76	25	200	2	66261080531*
	32	-	2	66261080532*
	50	-	2	66261080514*
125	32	-	2	66261080534

\* Make

## CAPIRE IL PRODOTTO

NOME FAMIGLIA	NOME PRODOTTO	DENSITÀ	TIPOLOGIA ABRASIVO	GRANA	CODICE CAP
VORTEX	VTX	7,8,9	Alox	Medium	C2312
GENERAL PURPOSE	GP	6,7,8,9	Alox	Medium	C2315
	GP	6,7,8,9	Alox	Fine	C2408
	GP	6,7,8,9	SiC	Medium	C4315
	GP	6,7,8,9	SiC	Fine	C4415
	GP	6,7,8,9	SiC	Very fine	C4515
DCS	DCS	4	SiC	Very fine	C4501
	DCS	4	SiC	Fine	C4401
	DCS	4	SiC	Medium	C4301
DSS	DSS	4	SiC	Medium	C4302
DSA	DSA	4	Alox	Medium	C2302
METAL FINISHING	DMA	5	Alox	Medium	C2303
SERIES 1000 LONG LIFE	D1 6 A LL	6,7,8,9	Alox	Medium	C2308
	D1 7 A LL	6,7,8,9	Alox	Medium	C2308
	D1 8 A LL	6,7,8,9	Alox	Medium	C2308
	D1 9 A LL	6,7,8,9	Alox	Medium	C2308
	D1 6 S LL	6,7,8,9	SiC	Fine	C4408
	D1 7 S LL	6,7,8,9	SiC	Fine	C4408
	D1 8 S LL	6,7,8,9	SiC	Medium	C4308
	D1 9 S LL	6,7,8,9	SiC	Medium	C4308
SERIES 4000	D4 8 A	8,9	Alox	Medium	C2306
	D4 8 S	8,9	SiC	Fine	C4406
	D4 9 S	8,9	SiC	Fine	C4406



## DISCHI RAPID STRIP PER SMERIGLIATRICI ASSIALI

Grazie al loro ridotto spessore, alle resistenti fibre sintetiche e alla configurazione a trama aperta della rete, i dischi in Rapid Strip sono la soluzione ottimale per operazioni di decappaggio e sverniciatura rapida senza intasamento e con durata doppia rispetto agli altri prodotti per lo stripping.

## DISCHI BLAZE RAPID STRIP



- Il prodotto migliore per la rimozione di ruggine, residui di corrosione, segni di saldatura, incrostazioni e contaminazioni simili
- I dischi in Blaze durano più del doppio dei prodotti standard grazie alla grana abrasiva ceramicata premium
- Prodotto estremamente versatile: ad elevate pressioni garantisce un'azione aggressiva, mentre a bassa pressione fornisce un'ottima finitura che non necessita rilavorazioni successive



DxWxB (mm)	CODICE CAP	IMBALLO	MAX RPM	CODICE
<b>DISCHI CON FORO</b>				
100x13x12	R9101	25	8000	66623304856
150x13x12	R9101	15	8000	66261099378
200x13x12	R9101	5	4500	66623393517
<b>DISCHI CON GAMBO</b>				
100x13x6	R9101	5	8000	66623378059
150x13x8	R9101	10	5500	66623334482

Dimensioni chiave: D = Diametro    W = Spessore    B = Foro

## DISCHI RAPID STRIP

- Ruota per impiego universale di rimozione di rivestimenti come vernici su legno, metallo e materiale plastico
- La combinazione fra fibre in nylon, resina resistente e grana extra coarse garantisce prestazioni ottimali, elevata durata e migliore finitura
- Idoneo per la preparazione di superfici prima di lavorazioni successive come verniciatura o anodizzazioni
- Minimo intasamento su adesivi, rivestimenti e metalli teneri



DxWxB (mm)	CODICE CAP	IMBALLO	MAX RPM	CODICE
<b>DISCHI CON FORO</b>				
100x13x12	R4101	25	8000	63642585700
150x13x12	R4101	15	5500	63642585703
200x13x12	R4101	5	4500	63642585704
<b>DISCHI CON GAMBO (1 DISCO)</b>				
75x13x6	R4101	10	10000	63642557741
100x13x6	R4101	10	8000	63642557742
150x13x8	R4101	10	6000	63642557743
<b>DISCHI CON GAMBO (2 DISCHI)</b>				
100x25x6	R4101	5	8000	63642557745*
150x25x8	R4101	5	6000	63642557746*

\* Make - MOQ: 10 pezzi

## MANDRINI

DISCO DxWxB (mm)	DIAMETRO GAMBO (mm)	IMBALLO	CODICE
<150x13x12	6	1	07660707022
<200x13x12	8	1	07660707023





## RUOTE UNITIZED RAPID BLEND PER SMERIGLIATRICI ASSIALI

Le ruote unitized sono ottenute compattando e legando insieme strati di tessuto non tessuto abrasivo per operazioni di riparazione dove richiesta una soluzione efficace in termini di costi e prestazioni. Le ruote Rapid Blend possono essere utilizzate per la lavorazione di diverse forme e contorni complessi senza necessità di essere rinvivate. Poiché prive di componenti metallici le ruote non possono causare contaminazioni.

## VORTEX RAPID BLEND STRUTTURA CHIUSA

- Soluzione ideale per operazioni di finitura e rimozione di piccole quantità di materiale
- La tecnologia brevettata Vortex della grana garantisce un taglio freddo e un'azione più aggressiva rispetto alle ruote unitized standard
- La configurazione della resina permette di disperdere meglio il calore generato durante l'utilizzo
- Maggiore durata della ruota e minor tempo ciclo



DxWxB (mm)	CODICE CAP	GRANA/DENSITÀ	IMBALLO	MAX RPM	CODICE
<b>DISCHI CON FORO</b>					
50x6x6	U2305	VORTEX 7AM	60	22100	66261080270
75x3x6	U2305	VORTEX 5AM	40	18000	66261093448
	U2305	VORTEX 7AM	40	18000	66261191445
75x6x6	U2305	VORTEX 5AM	40	18000	66254414832
	U2305	VORTEX 7AM	40	18000	66261199696
75x13x6	U2305	VORTEX 7AM	20	18000	66261080267
125x6x22	U2305	VORTEX 5AM	20	9000	66254488602
150x6x25	U2305	VORTEX 5AM	8	7500	66254414167
	U2305	VORTEX 7AM	8	7500	66254407225

Dimensioni chiave: D = Diametro    W = Spessore    B = Foro

## RAPID BLEND NEX

- La miglior scelta per operazioni di leggera sbavatura e armonizzazione delle superfici
- Struttura flessibile e conformabile per adattarsi alla lavorazione di pezzi dalla geometria complessa
- Eccellente e brillante finitura superficiale anche su acciaio inox
- Nessun segno di bruciatura sul pezzo lavorato



DxWxB (mm)	CODICE CAP	GRANA/DENSITÀ	IMBALLO	MAX RPM	CODICE
50x6x6	U4401	NEX-2SF	20	18000	63642585756
	U2401	NEX-4AF	20	22100	63642585755*
75x3x6	U2301	NEX-8AM	20	18100	63642585831
75x6x6	U2301	NEX-2AM	10	12100	63642585763*
	U4401	NEX-2SF	10	12100	63642585768
	U4401	NEX-3SF	10	12100	63642571113
	U2401	NEX-6AF	10	18100	63642585771
	U2201	NEX-8AC	10	18100	63642585776
125x6x22	U2301	NEX-8AM	10	18100	63642585774
	U4401	NEX-2SF	20	6000	66254488603
	U4401	NEX-3SF	20	6000	66254489419
150x6x13	U2301	NEX-2AM	10	4500	66261019412
	U4401	NEX-2SF	10	5000	66261019416
	U4401	NEX-3SF	8	5000	66261016691
	U2301	NEX-6AM	10	7500	66261019414
150x6x25	U4401	NEX-2SF	8	7500	66261017050
	U4401	NEX-3SF	8	7500	66254489421
150x13x13	U2301	NEX-2AM	5	4500	63642585818
	U4401	NEX-2SF	5	5000	63642585812
	U4401	NEX-3SF	4	5000	66261015826
	U2401	NEX-4AF	5	7500	63642585815
	U2301	NEX-8AM	5	7500	63642585824
150x25x13	U4401	NEX-2SF	5	5000	69957350272
	U2401	NEX-4AF	5	7500	69957350269
150x25x25	U4401	NEX-2SF	5	5000	63642585795
	U2401	NEX-4AF	5	7500	63642585792
200x25x25	U2301	NEX-2AM	5	3500	63642585796
	U4401	NEX-2SF	5	4000	63642585797

\* Make

## RUOTE UNITIZED CON PERNO



DxWxB (mm)	CODICE CAP	GRANA/DENSITÀ	IMBALLO	CODICE
25x25x5	U4401	NEX 2SF	50	66261014883
25x25x5	U2301	NEX 6AM	50	66261014908
Da utilizzare con mandrino filettato	-	-	1	66261077832

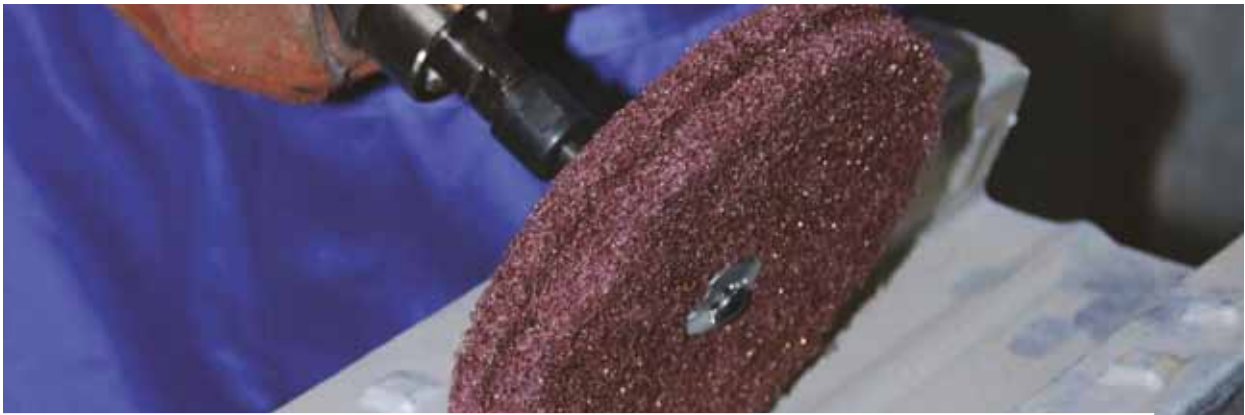

## DISCHI HIGH STRENGHT PER SMERIGLIATRICI ASSIALI

Realizzati in una rete in nylon resistente impregnata di resina e grana abrasiva, i dischi in Beartex High Strenght sono studiati per l'applicazione su un ampio range di materiali. Si tratta di un prodotto con cui si ottiene un leggero effetto satinato.

Le diverse applicazioni comprendono la rimozione di ruggine o ossidazioni, la pulitura di raggi interni o esterni di tubi, asportazione di segni di fusione, la finitura con effetto anticato e l'armonizzazione di superfici dai residui di lavorazioni precedenti.

### DISCHI IN BEARTEX HIGH STRENGHT

- La nuova formulazione migliorata conferisce ai dischi una migliore resistenza alla rottura
- Più dischi possono essere uniti a pacchetto per aumentare lo spessore di lavoro
- Effetto satinato grazie alla compatta rete in nylon fittamente impregnata di abrasivo e resina



DxB (mm)	CODICE CAP	GRANA	IMBALLO	CODICE
100x8	F2303H	Medium	10	66254429562
150x12	F2303H	Medium	10	77696087534
	F2506H	Very fine	10	77696087535
200x12	F2303H	Medium	10	77696087536
	F2506H	Very fine	10	77696087537

# MANDRINI PER SMERIGLIATRICI ASSIALI

	LxSxW (mm)	DIAMETRO EXT. DISCO (mm)	MAX SPESSORE UTILIZZABILE (mm)	DIAMETRO FORO (mm)	IMB	CODICE
<b>MANDRINI CON RONDELLE</b>						
RapidStrip/Dischi in Beartex	55x6x40	fino a 150	13	10÷12	1	07660707022
RapidStrip/Dischi in beartex/ Unitized diam >150mm	55x8x38	fino a 200	13	10÷13	1	07660707023
<b>MANDRINI</b>						
Dischi unitized	60x6	fino a 75	6	6 & 10	1	63642586234
Dischi unitized	75x6	fino a 75	6÷12	6 & 10	1	63642586236
Dischi unitized	85x6	fino a 150	12÷25	6	1	63642586239
<b>MANDRINI FILETTATI</b>						
Ruote unitized con perno	25x6	25	25	5	1	66261077832



MANDRINI  
CON RONDELLE



MANDRINI



MANDRINI  
FILETTATI

Dimensioni chiave: L = Diametro rondella    S = Diametro perno    W = Lunghezza



**NOTE**



Lined writing area consisting of 35 horizontal lines for notes.



**NORTON**

SAINT-GOBAIN

ROTOLI

# ROTOLI

Rotoli anti-spreco	138
Rotoli in carta e tela	141
Beartex rotoli	148
Rotolo foam	150



## ROTOLI ANTISPRECO

Progettati per consentire massima flessibilità e capacità di taglio, i rotoli in tela anti-spreco si strappano facilmente e sono confezionati in una pratica scatola che li protegge ed evita sprechi.

## GUIDA ALLA SCELTA DEL PRODOTTO

Altamente raccomandato ●  
 Raccomandato ◐  
 Adatto ○



MATERIALI / APPLICAZIONI	R222	R202
	+++++	+++
Uso universale (metallo, legno, ecc.)	●	○
Sbavatura leggera	●	◐
Rimozione di ruggine e pulizia	◐	●
Omogenizzazione e finitura	◐	◐
Finitura di segni lasciati da lavorazioni precedenti (torni, fusioni, macchine utensili, ...)	◐	○



I rotoli in R222 sono studiati per applicazioni manuali. L'elevata flessibilità del supporto in combinazione con l'ampia gamma di grane fornisce uno strumento versatile per una varietà di applicazioni su ogni tipologia di materiale.

# R222 **+++++**

- Prodotto versatile in ossido d'alluminio per la lavorazione sia di legno che di metallo
- Utilizzato nel campo delle riparazioni offre un'eccellente durata combinata a ridotto intasamento
- Il supporto flessibile in cotone ben si adatta alla levigatura di superfici piane e profilate
- La confezione di ciascun rotolo garantisce protezione del prodotto e facile immagazzinamento



DIM WxL (mm/m)	GRANA	IMBALLO	CODICE
25mmx25m	40	1	63642531849
	50	1	63642531850
	60	1	63642531823
	80	1	63642531820
	100	1	63642531815
	120	1	63642531811
	150	1	63642531808
	180	1	63642531805
	220	1	63642531802
	240	1	63642531799
	320	1	63642531796
	400	1	63642531793
	600	1	63642560206
38mmx25m	40	1	63642531828
	50	1	63642531826
	60	1	63642531824
	80	1	63642531821
	100	1	63642531817
	120	1	63642531812
	150	1	63642531809
	180	1	63642531806
	220	1	63642531803
	240	1	63642531800
	280	1	63642536425
	320	1	63642531797
	400	1	63642531794
600	1	63642539150	
50mmx25m	40	1	63642531829
	50	1	63642531827
	60	1	63642531825
	80	1	63642534758
	100	1	63642531818
	120	1	63642531814
	150	1	63642531810
	180	1	63642531807
	220	1	63642531804
	240	1	63642531801
	280	1	63642536426
	320	1	63642531798
	400	1	63642531795
600	1	63642534757	

Dimensioni chiave: DIM = Dimensioni, W = Larghezza, L = Lunghezza

## R202

- Rotolo in tela all'ossido d'alluminio dotato di un ottimo rapporto qualità/prezzo
- La scelta più conveniente per la finitura su piccoli componenti in metallo e applicazioni sul legno
- Ottima resistenza e flessibilità del supporto in cotone
- Imballo in cartone che protegge e mantiene ordinato il rotolo durante l'utilizzo



METALLO  
ALU



VERNICI  
LEGNO



	DIM WxL (mm/m)	GRANA	IMBALLO	CODICE
	38mm x 25m	60	1	63642549443
		80	1	63642549444
		100	1	63642549445
		120	1	63642549446
		150	1	63642549447
		180	1	63642549448
		220	1	63642549449
		240	1	63642549450
		50mm x 25m	40	1
60	1		66254496808	
50mm x 50m	80	1	66254496809	
	100	1	66254496811	
	240	1	66254496816	
	320	1	66254496818	

Dimensioni chiave: DIM = Dimensioni, W = Larghezza, L = Lunghezza



## ROTOILI IN CARTA E TELA

I rotoli abrasivi in carta e tela sono ideali per applicazioni di levigatura, sbavatura leggera di diversi materiali come legno, superfici verniciate, metallo di ogni genere. In aggiunta a quanto riportato a catalogo, sono fabbricabili rotoli di altezze e sviluppo differente se necessario.

## GUIDA ALLA SCELTA DEL PRODOTTO

Altamente raccomandato ●  
 Raccomandato ●  
 Adatto ○



MATERIALI / APPLICAZIONI	H231 Carta pesante Peso F	H259 Carta pesante Peso E	G131F Carta pesante Peso E	A298 Carta pesante Peso D	A253 Carta al lattice Peso C	A295 Carta leggera Peso B	R222 Cotone flessibile Peso J	R202 Cotone flessibile Peso J
	+++++	++++	+++	+++	++++	++++	+++++	+++
Metallo	○	○	○	○	○	○	●	●
Legno	●	●	○	○	●	●	○	○
Primer / vernice	●	○	○	○	●	●	○	○

## H231 **+++++**

- Abrasivo all'ossido d'alluminio
- Intasamento minimo grazie alla cosparsione aperta della grana abrasiva e al trattamento anti-statico
- Prodotto premium altamente raccomandato per tutti i tipi di legno e consigliato per la finitura di superfici in metallo
- Utilizzare un idoneo sistema di aspirazione per minimizzare l'impatto della polvere



METALLO  
ALU



VERNICI  
LEGNO



DIM WxL (mm/m)	GRANA	IMBALLO	CODICE
 115mm x 25m VELCRATI	40	1	69957391121
	60	1	69957391123
	80	1	69957391133
120mm x 50m	60	1	63642539189
	80	1	63642539187
	120	1	63642539183
	150	1	63642539181
	180	1	63642546049



La finitura di materiali non conduttori come il legno provoca lo sviluppo di cariche elettriche dal lato abrasivo che causano l'intasamento del prodotto per adesione della polvere. Le proprietà anti-statiche dell'H231 sono in grado di scaricare queste cariche elettriche sul supporto in carta e sulla macchina prevenendo l'adesione della polvere, riducendo quindi l'intasamento e incrementando la durata del prodotto.

## H259 **+++++**

- Abrasivo all'ossido d'alluminio
- Cosparsione aperta della grana per contrastare l'intasamento di materiali teneri come legno e metalli non ferrosi
- Prodotto resistente specificamente studiato per applicazioni su legno e adatto per pulitura di metalli



METALLO  
ALU



VERNICI  
LEGNO





DIM WxL (mm/m)	GRANA	IMBALLO	CODICE
 120mm x 50m	40	2	66261033935
	60	2	66261033849
	80	2	66261033850
	100	2	66261033851
	120	2	66261033852
	150	2	66261033853
	180	2	66261033854
	220	2	66261033934

# G131F **+++**

- Grana abrasiva all'ossido d'alluminio dall'ottimo rapporto qualità/prezzo che garantisce capacità di taglio costante e buona asportazione
- Prodotto versatile per la levigatura di legno, vernici e intonaci
- Supporto in carta prodotto da materie prime che rispettano gli standard della certificazione FSC®



DIM WxL (mm/m)	GRANA	IMBALLO	CODICE
 93mm x 5m VELCRATI	40	10	66261032367
	80	10	66261032368
	120	10	66261032369
 120mm x 50m	40	2	66623372542
	60	2	66623372543
	80	2	66623372553
	100	2	66623372541
	120	2	66623372544
	150	2	66623372556
	180	2	66623372559

Dimensioni chiave: DIM = Dimensioni, W = Larghezza, L = Lunghezza



## ATTENZIONE AL LOGO FSC®

Significa che stiamo contribuendo ad utilizzare un prodotto in carta fabbricato con materie prime provenienti da foreste che rispettano i rigorosi standard di responsabilità ambientale, sociale ed economica secondo la certificazione FSC®.



# A298

- Grana abrasiva all'ossido d'alluminio
- Prodotto resistente in carta pesante peso D per carteggiatura di legno e levigatura di metalli in genere



METALLO  
ALU



VERNICI  
LEGNO



DIM WxL (mm/m)	GRANA	IMBALLO	CODICE
 120mm x 5m	40	5	6364256566
	50	5	63642551092
	60	5	63642551089
	80	5	63642551086
	100	5	63642551084
	120	5	63642551080
	150	5	63642551077
	180	5	63642551079
	220	5	63642551078
	120mm x 50m	40	1
60		1	63642551091
80		1	63642551088
100		1	63642551085
120		1	63642551082
150		1	63642568870
180		1	63642551076
220		1	63642565791

## A253 **++++**

- Abrasivo all'ossido d'alluminio
- Prodotto ideale per la levigatura di particolari in legno e per applicazioni manuali di finitura su componenti verniciati, materie plastiche e metalli in genere
- Supporto in carta al lattice peso C resistente per operazioni sia a secco che ad umido



DIM WxL (mm/m)	GRANA	IMBALLO	CODICE	
	120mm x 5m	40	5	66623317893
		60	5	66623317894
		80	5	66623317896
		100	5	66623317897
		120	5	66623317898
		150	5	66623317899
		180	5	66623317900
		220	5	66623317901
		240	5	66623317902
		320	5	66623317913
	120mm x 50m	40	1	66623317914
		60	1	66623317917
80		1	66623317922	
100		1	66623317924	
120		1	66623317925	
150		1	66623317931	
180		1	66623317934	
220		1	66623317935	
240		1	66623317937	
320		1	66623317963	

Dimensioni chiave: DIM = Dimensioni, W = Larghezza, L = Lunghezza

## A295 **++++**

- Abrasivo all'ossido d'alluminio con trattamento anti-intasante
- Carta leggera peso B versatile per la levigatura di ogni tipologia di materiale, particolarmente indicato per legno e vernici



DIM WxL (mm/m)	GRANA	IMBALLO	CODICE	
	115mm x 50m	80	2	66261034043
		120	2	66261034042
		150	2	66261178728
		180	2	66261034041
		220	2	66261034040
		240	2	63642514652
		280	2	66261034039
		320	2	63642534588
		400	2	66261034037

R222 **+++++**

- Grana abrasiva all'ossido d'alluminio adatta per finitura manuale e su macchine
- Grazie al supporto in cotone flessibile questa tela abrasiva è consigliata per levigatura di profili complessi e tubi
- Utilizzabile per lavori di manutenzione e riparazione sia su legno che su metallo, il prodotto offre un'ottima durata e ridotto intasamento



METALLO  
ALU



VERNICI  
LEGNO



	DIM WxL (mm/m)	GRANA	IMBALLO	CODICE
	100mm x 50m	40	1	63642536559
		60	1	63642560979
		80	1	63642531852
		100	1	63642531854
		120	1	63642531855
		150	1	63642545861
		180	1	63642531856
		240	1	63642531857
		320	1	63642545865
	120mm x 50m	400	1	63642545867
		40	1	63642514284
		50	1	63642514286
		60	1	63642514289
		80	1	63642514291
		100	1	63642514293
		120	1	63642514294
		150	1	63642514296
180		1	63642514298	
220		1	63642514299	
240	1	63642514300		
320	1	63642514301		
400	1	63642514302		
600	1	63642514303		

# R202

- Grana abrasiva all'ossido di alluminio per un taglio veloce, una buona asportazione di materiale e un ottimo rapporto qualità/prezzo
- Per applicazioni di ordinaria manutenzione



	DIM WxL (mm/m)	GRANA	IMBALLO	CODICE
	120mm x 50m	40	1	63642582342
		60	1	63642582343
		80	1	63642582345
		100	1	63642582346
		120	1	63642582347
		150	1	63642582348
		180	1	63642582349
		220	1	66254473267
		320	1	66254473269
		400	1	66254473388

Dimensioni chiave: DIM = Dimensioni, W = Larghezza, L = Lunghezza

## FATTIBILITÀ PRODOTTI DA FABBRICARE

PRODOTTO	36	40	60	100	120	150	180	220	240	280	320	400	600	800
H231	•	•	•	•	•	•	•	•	•	•	•	•		
G131F		•	•	•	•	•	•	•						
A295/A275				•	•	•	•	•	•	•	•	•	•	•
R309*			•	•	•	•	•	•	•	•	•	•		
R222	•	•	•	•	•	•	•	•	•	•	•	•	•	

\* Disponibile solo su fabbricazione

### QUANTITÀ MINIMA D'ORDINE PER I PRODOTTI DA FABBRICARE (SVILUPPO 50m)

DIMENSIONI (mm)	QUANTITÀ MINIMA D'ORDINE
> 25mm	20 pezzi
26 - 50mm	12 pezzi
51 - 100mm	4 pezzi
101 - 200mm	2 pezzi
201mm >	1 pezzo



## BEARTEX ROTOLI

I rotoli in Beartex sono ideali per un'ampia gamma di applicazioni dalla pulizia ad operazioni di sbavatura e finitura leggera. La flessibilità dei prodotti in Beartex assicura un contatto costante del prodotto con la superficie del pezzo lavorato.

I rotoli possono essere fabbricati della misura richiesta e piegati per adattarsi a qualsiasi applicazione.

## BEARTEX ROTOLI

- Prodotto tridimensionale per utilizzo manuale o su macchina
- Particolarmente conformabile ai contorni del pezzo lavorato, fornisce una finitura uniforme
- Lunga durata dovuta alla struttura a rete molto resistente
- Ideale per le applicazioni di sbavatura e finitura su un'ampia varietà di materiali



METALLO  
ALU



VERNICI  
LEGNO



DIM WxL (mm x m)	GRANA	CODICE CAP	IMB	CODICE	
	100mm x 10m	Medium A	F2300	2	63642557499
		Heavy Duty MED A	F2316	2	66261106168
		Fine A	F2401	2	66261018300
		Very Fine A	F2560	2	63642557738
		Very Fine A Long Life	F2504	2	66261018301
		Ultra Fine S	F4660	2	63642557501
		Micro Fine A	F2801	2	63642557500
115mm x 10m		Very Fine A	F2560	2	63642557739
		Very Fine A Long Life	F2504	2	63642587694
		Ultra Fine S	F4660	2	63642557503
120mm x 10m	General Purpose	F2568	2	63642515571	



DIM WxL (mm x m)	GRANA	CODICE CAP	IMB	CODICE
125mm x 10m	Medium A	F2300	2	63642557504
	Fine A	F2401	2	66261018307
	Very Fine A	F2560	2	63642557740
	Very Fine A Long Life	F2504	2	66261018308
	Ultra Fine S	F4660	2	63642557506
	Micro Fine A	F2801	2	63642557505*
150mm x 10m	Medium A	F2300	2	63642557507
	Heavy Duty MED A	F2316	2	66261106011
	Very Fine A	F2504	2	66261018312
	Ultra Fine S	F4660	2	63642557508*

\*Make

Dimensioni chiave: DIM = Dimensioni, W = Larghezza, L = Lunghezza

## BEARTEX ROTOLI ANTI-SPRECO

- Pratico imballo in cartone per stoccaggio pulito e ordinato
- Rotolo pre-tagliato da 150mm per facilitarne lo strappo



DIM WxL (mm x m)	GRANA	CODICE CAP	IMB	CODICE
<b>PRETAGLIATI</b>				
115mm x 10m	Very Fine A	F2504	1	77696009598
	Ultra Fine S	F4807	1	77696042071
	Micro Fine A	F2802	1	66261124481
	Bianco	F0001	1	66261124480
<b>THINFLEX</b>				
115mm x 10m	Very Fine A	F2504	1	77696042073
	Ultra Fine S	F4807	1	77696042075





## ROTOLO FOAM ROTOLI

Lo speciale supporto in spugna flessibile consente un'ottima azione di levigatura; ideali per la finitura di bordi arrotondati, contorni, profili e su componenti verniciati o in legno. I rotoli in spugna sono pre-tagliati per un utilizzo più facile e confezionati in una comoda scatola in cartone per un immagazzinamento più ordinato.

## GUIDA ALLA SCELTA DEL PRODOTTO

Altamente raccomandato ●  
Raccomandato ●



MATERIALI	NORTON FOAM® A295
	++++
Metallo: levigatura fine	●
Legno: levigatura fine	●
Filler	●
Vernice / pittura / primer	●
Compositi / rivestimenti	●

## A295 **+++++**

- I rotoli in carta al lattice peso B accoppiata a supporto in spugna risultano molto flessibili e resistenti all'acqua per un miglior risultato sia in applicazioni a secco che ad umido
- Prodotto eccellente per la levigatura leggera e la finitura di bordi arrotondati o contorni senza danneggiarne la forma
- La confezione da 25M con pretaglio permette un utilizzo facile e veloce



METALLO  
ALU



VERNICI  
LEGNO DURO  
E MORBIDO



DIM WxL (mm x m)	GRANA	COLORE	IMB	CODICE
 115mm x 25m	180	Viola	2	66261032478
	220	Rosso	2	66261032479
	240	Blu elettrico	2	63642533809
	280	Grigio	2	63642533808
	320	Salmone	2	63642533807
	400	Giallo	2	63642533806
	500	Blu scuro	2	63642533805
	600	Fucsia	2	63642534524
	800	Turchese	2	63642533848
	1000	Bianco	2	63642557616

Dimensioni chiave: DIM = Dimensioni, W = Larghezza, L = Lunghezza







**NORTON**

SAINT-GOBAIN

FOGLI E SPUGNE

# FOGLI E SPUGNE

Fogli e tamponi	154
Beartex tamponi	160
Spugne abrasive	162



## FOGLI E TAMPONI PER APPLICAZIONI MANUALI

Norton offre un'ampia gamma di fogli in carta, carta al lattice e tela per applicazioni manuali in genere utilizzati in diversi settori industriali.

### GUIDA ALLA SCELTA DEL PRODOTTO

Altamente raccomandato ●  
Raccomandato ◐  
Adatto ○



MATERIALE	APPLICAZIONI	T489 CARTA AL LATTICE PESO B	T417 CARTA AL LATTICE PESO B	T401/T402/L41PC CARTA AL LATTICE PESO B	T100 CARTA AL LATTICE PESO C	A253 CARTA AL LATTICE PESO C	A295 CARTA LEGGERA PESO B	R222 COTONE FLESSIBILE PESO J	R202 COTONE FLESSIBILE PESO J
		++++	++++	++++	+++	++++	++++	+++++	+++
Metallo	A umido	●	◐	●	◐	○			
	A secco			●				●	◐
Legno	Carteggiatura					◐		●	◐
	Levigatura					◐	●		
Vernici, rivestimenti	A umido	●	◐	●	◐	○			
	A secco			●		○	●		

## T489 CARTA IMPERMEABILE **++++**

- Abrasivo al carburo di silicio per una finitura precisa e minimo intasamento
- Supporto flessibile per migliorare la conformabilità al pezzo lavorato



	DIM WxL (mm)	GRANA	IMBALLO	CODICE
	230 x 280 	60	50	63642532956
		80	50	63642532988
		100	50	63642532989
		120	50	63642532990
		150	50	63642532991
		180	50	63642532957
		220	50	63642532992
		240	50	63642532993
		280	50	63642532994
		320	50	63642532995
		360	50	63642532996
		400	50	63642532997
		500	50	63642532998
		600	50	63642532999
800	50	63642533000		
1000	50	63642533001		
1200	50	63642533002		

## T417 CARTA IMPERMEABILE **++++**

- Grana abrasiva al carburo di silicio e supporto in carta al lattice per applicazioni su ogni tipologia di materiale (metallo, vernici, ceramica,...)
- Ottima soluzione in termini di qualità/prezzo





	DIM WxL (mm)	GRANA	IMBALLO	CODICE
	230 x 280 	80	50	66261021180
		120	50	66261021183
		150	50	66261021184
		180	50	66261021185
		220	50	66261021186
		240	50	66261021187
		320	50	66261021189
		360	50	66261021190
		400	50	66261021191
		500	50	66261021192
		600	50	66261021193
		800	50	66261021195
		1000	50	66261021196
		1200	50	66261021197

Dimensioni chiave: DIM = Dimensioni, W = Larghezza, L = Lunghezza

## T401/T402/L41PC CARTA IMPERMEABILE

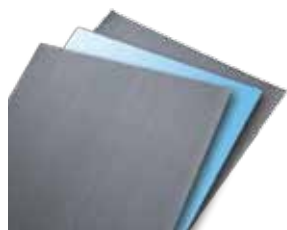
- Fogli in carta per applicazioni di superfinitura sia a umido che a secco
- Prodotto indicato dove richiesta una rugosità molto bassa



DIM WxL (mm)	GRANA	CODICE CAP	IMBALLO	CODICE
230 x 280 	1500	T401	50	63642534713
	2000	T401	50	63642534719
	2500	T402	50	63642565497
	4000	L41PC	50	66254403016

## T100 CARTA IMPERMEABILE

- Abrasivo all'ossido d'alluminio e supporto in carta al lattice
- Prodotto polivalente per applicazioni a secco e a umido



DIM WxL (mm)	GRANA	IMBALLO	CODICE
230 x 280 	60	50	77696081101
	80	50	77696069788
	100	50	77696081102
	120	50	77696081103
	150	50	77696081104
	180	50	77696081105
	220	50	77696069787
	240	50	77696081106
	280	50	77696081107
	320	50	77696069784
	360	50	77696081108
	400	50	77696081109
	500	50	77696081110
	600	50	77696081111
	800	50	77696081112
	1000	50	77696081113
1200	50	77696081114	
1500	50	63642531009	

# A253 **++++**

- Supporto in carta al lattice che conferisce maggiore resistenza
- Prodotto polivalente ed economico per la levigatura di ogni tipo di materiale



	DIM WxL (mm)	GRANA	IMBALLO	CODICE
	230 x 280	40	50	66623317964
		60	50	66623317979
		80	50	66623317980
		120	50	66623317982
		150	50	66623317983
		180	50	66623317984
		220	50	66623317985
		240	50	66623317986

Dimensioni chiave: DIM = Dimensioni, W = Larghezza, L = Lunghezza



## A295 **++++**

- Abrasivo all'ossido d'alluminio
- Carta leggera con trattamento anti-intasante per levigatura di legno e metallo fino a finiture con le grane molto fini



	DIM WxL (mm)	GRANA	IMBALLO	CODICE	
		230 x 280	80	50	63642533780
		100	50	63642585256*	
		120	100	63642559910	
		150	100	63642533783	
		180	100	63642533784	
		220	100	63642545789	
		240	100	63642533785	
		280	100	63642533786	
		320	100	63642533787	
		360	100	63642559911	
		400	100	63642533788	
		500	100	63642545790	
		600	100	63642560039	
		800	100	63642545791	

\* A275

## R222 **++++**

- Abrasivo all'ossido d'alluminio e supporto in tela flessibile resistente alla rottura
- Ampia gamma di grane che rende il prodotto idoneo sia per asportazione di bave e rivestimenti, ma anche per finitura





	DIM WxL (mm)	GRANA	IMBALLO	CODICE	
		230 x 280	40	25	63642531776
		50	25	63642531777	
		60	25	63642531778	
		80	50	63642531779	
		100	50	63642531780	
		120	50	63642531781	
		150	50	63642531782	
		180	50	63642531783	
		220	50	63642531785	
		240	50	63642531786	
		280	50	63642531788	
		320	50	63642531789	
		400	50	63642531790	
		600	50	63642534613	

# R202

- Prodotto economico in tela dalle buone prestazioni
- Idoneo per operazioni di sgrossatura e carteggiatura



	DIM WxL (mm)	GRANA	IMBALLO	CODICE
	230 x 280	40	25	69957360506
		60	25	63642536405
		80	50	63642536407
		100	50	63642536408
		120	50	63642536410
		150	50	63642536413
		180	50	63642531773
		220	50	63642563323
		240	50	66254498897
		320	50	66254498898
		400	50	66254498899

Dimensioni chiave: DIM = Dimensioni, W = Larghezza, L = Lunghezza





## BEARTEX TAMPONI

I tamponi in Beartex si adattano ad un'ampia gamma di applicazioni dalla pulitura alla finitura quasi a specchio. La flessibilità intrinseca dei prodotti in tessuto non tessuto Beartex assicura una superficie di lavoro costante e nessuna alterazione della forma del componente lavorato.

### TAMPONI IN BEARTEX

- Struttura a rete aperta perfetta per evitare l'adesione del materiale lavorato al tessuto
- Prodotto impermeabile, lavabile e riutilizzabile
- Rispetto ai fogli in carta, hanno una durata maggiore e non provocano danni o alterazioni della forma del pezzo lavorato
- Eccellente flessibilità per lavorazione di profili curvi o sagomati



METALLO  
INOX 

VERNICI 

	DIM WxL (mm)	GRANA	CODICE CAP	IMB	CODICE
<b>STANDARD</b>					
	150 x 230	Extra Cut A	F2302	40	63642557491
		Heavy Duty MED A	F2316	20	63642577268
		Medium A	F2300	60	63642557493
		Fine A	F2401	60	66261018286
		Very Fine A - Long Life	F2504	20	66261018287
		Applicazioni universali Clean & Scour A	F2568	20	63642574103
		Medium S	F4300	60	66261039806
		Ultra Fine S	F4807	60	77696046252
		Micro Fine A	F2801	60	63642557277
		Bianco per pulitura	F0001	60	66261018283
	115 x 280	Very Fine A - Long Life	F2504	60	66254470982
		Ultra Fine S	F4807	120	66254470988*
	120 x 280	Medium A	F2300	20	07660769567
Fine A		F2412	20	07660769526	
230 x 280	Very Fine A - Long Life	F2504	40	66261018291	
	Ultra Fine S	F4807	35	66261018292	
<b>PRETAGLIATI</b>					
150 x 230	Very Fine A - Long Life	F2504	60	66261018293	
	Ultra Fine S	F4807	60	66261018294	
	Very Fine A Long Life - Flex	F2504	60	66261058000	
	Ultra Fine S - Flex	F4807	60	66261058002	
	Micro Fine A - Flex	F2802	30	66261058005	

\* Make

# TAMPONI THIN FLEX

- Struttura più sottile quindi ultra flessibile che previene la formazione di graffi sulle superfici lavorate
- Facile da piegare o arrotolare su sè stesso per raggiungere angoli stretti
- Ideale per operazioni di finitura specie nel settore della carrozzeria e del legno



DIM WxL (mm)	GRANA	CODICE CAP	IMB	CODICE
	Very Fine A - Long Life	F2543	4x25	63642506166
	Ultra Fine S	F4614	4x25	63642506167
	Micro Fine A - Flex	F2804	10x10	66261113519

Dimensioni chiave: DIM = Dimensioni, W = Larghezza, L = Lunghezza

## GUIDA ALLA SCELTA DEL PRODOTTO

CAP CODE	GRANA	ABRASIVO	MATERIALE DA LAVORARE	APPLICAZIONE	BENEFICI
IN ORDINE DI AGGRESSIVITÀ DECRESCENTE					
F2302 / F2316	Extra Cut A / Heavy Duty MED A	Ossido di alluminio	Acciaio inossidabile	<ul style="list-style-type: none"> <li>• Rimozione ruggine</li> <li>• Armonizzazione</li> <li>• Sbavatura</li> <li>• Rimozione discolorazione</li> </ul>	<ul style="list-style-type: none"> <li>• Aggressivo e resistente</li> <li>• Buona durata</li> <li>• Ideale al posto di abrasivi flessibili convenzionali, lana d'acciaio e spazzole metalliche</li> </ul>
F2300	Medium	Ossido di alluminio	Metalli e ceramiche	<ul style="list-style-type: none"> <li>• Pulitura e sbavatura</li> <li>• Rimozione ruggine</li> <li>• Asportazione rivestimenti</li> </ul>	<ul style="list-style-type: none"> <li>• Costruzione aperta e resistente</li> <li>• Resistente all'intasamento</li> <li>• Lunga durata</li> <li>• Ideale per finitura satinata grossolana</li> </ul>
F2401 / F2412	Fine	Ossido di alluminio	Legno e plastiche	<ul style="list-style-type: none"> <li>• Pulitura e finitura intermedia di metalli ferrosi e non ferrosi</li> <li>• Carteggiatura del legno, opacizzazione laccati, vernici e stucchi</li> </ul>	<ul style="list-style-type: none"> <li>• Passaggio precedente a tamponi very fine</li> <li>• Finitura satinata opaca</li> </ul>
F2560	Very fine	Ossido di alluminio	Applicazioni universali	<ul style="list-style-type: none"> <li>• Rimozione ruggine</li> <li>• Asportazione primer da carrozzeria</li> <li>• Levigatura legno, opacizzazione plastica</li> </ul>	<ul style="list-style-type: none"> <li>• Si conforma bene ai contorni delle superfici</li> <li>• Buona finitura su una grande varietà di superfici</li> </ul>
F2504 / F2543	Very fine (long life)	Ossido di alluminio	Applicazioni universali	<ul style="list-style-type: none"> <li>• Rimozione segni di lavorazioni precedenti</li> <li>• Sbavatura leggera</li> </ul>	<ul style="list-style-type: none"> <li>• Flessibilità moderata</li> <li>• Durata maggiore rispetto ai prodotti standard della stessa grana</li> <li>• Utilizzabile con solventi, non discolora</li> </ul>
F2568	Gen. purpose clean & scour	Silicato d'allumina	Metalli e plastiche	<ul style="list-style-type: none"> <li>• Pulitura generica, preparazione delle superfici prima della verniciatura</li> <li>• Rimozione residui e ossidazione da superfici metalliche</li> </ul>	<ul style="list-style-type: none"> <li>• Soluzione economica</li> <li>• Buone prestazioni</li> </ul>
F4300	Medium (SiC)	Carburo di silicio	Acciaio inossidabile	<ul style="list-style-type: none"> <li>• Finitura satinata dell'alluminio e pulitura di componenti in vetro</li> <li>• Sgrossatura, asportazione saldature</li> </ul>	<ul style="list-style-type: none"> <li>• Resiliente</li> <li>• Si conforma bene ai contorni delle superfici</li> </ul>
F4660 / F4614 / F4807	Ultra fine	Carburo di silicio	Applicazioni universali	<ul style="list-style-type: none"> <li>• Armonizzazione infissi in legno, rimozione vernici</li> <li>• Rimozione stucchi, lacche e sbavatura plastiche</li> </ul>	<ul style="list-style-type: none"> <li>• Utilizzo sia a secco che ad umido</li> </ul>
F2801 / F2802 / F2804	Micro fine	Calcinato d'allumina	Metalli preziosi, legno verniciato, carrozzeria	<ul style="list-style-type: none"> <li>• Lucidatura e polishing</li> </ul>	<ul style="list-style-type: none"> <li>• Produce una finitura di ottima qualità</li> <li>• Ideale per lucidatura di metalli preziosi e finitura del legno verniciato</li> </ul>
F0001	White cleaning	Nessuno	Tutte le superfici	<ul style="list-style-type: none"> <li>• Pulitura leggera, lucidatura</li> <li>• Eliminazione del primer ed evidenziazione del legno</li> </ul>	<ul style="list-style-type: none"> <li>• Altamente conformabile</li> <li>• Resistente alla trazione</li> <li>• Ideale per l'uso con detergenti</li> </ul>



## SPUGNE ABRASIVE PER APPLICAZIONI MANUALI

Le spugne abrasive sono studiate per l'utilizzo su legno, vernici e metallo. La loro natura flessibile si adegua bene alla lavorazione di tutte le forme.

### GUIDA ALLA SCELTA DEL PRODOTTO

MATERIALE	APPLICAZIONE	GRANA
Tutti i materiali		++++
	Sgrossatura	60
	Semi-finitura	100
	Finitura	180 +

### GUIDA ALL'APPLICAZIONE DELLE SPUGNE

GRADO	GRANA	GRADO FINITURA	APPLICAZIONI
Medium	60	180/120	Sgrossatura, ridimensionamento
Fine	100	400/320	Profilatura, asportazione primer e rivestimenti prima della verniciatura
Super fine	180	600/500	Preparazione pannelli per fondi e stucchi
Ultra fine	220	1000/800	Levigatura fondi e stucchi, rimozione difetti superficiali
Micro fine	280	1500/1200	Finitura e sbavatura leggera

# SPUGNE **++++**

- Prodotto versatile per utilizzo a secco e ad umido
- Raggiunge facilmente aree difficili
- Finitura uniforme su parti sagomate
- Lavabili e robuste, possono essere riutilizzate



## 1 LATO ABRASIVO

DIM WxLxH (mm)	GRANA	IMBALLO	CODICE
	140x115x6	60	63642550599
		100	63642550601
		180	63642550602
		220	63642550603
		280	63642550604

## 2 LATI ABRASIVI

DIM WxLxH (mm)	GRANA	IMBALLO	CODICE
	123x98x12,5	60	77696093995
		100	77696094014
		180	77696094091
123x98x12,5	60	250	77696094102
	100	250	77696094099
	180	250	77696094100

## 4 LATI ABRASIVI

DIM WxLxH (mm)	GRANA	IMBALLO	CODICE
	100x66x26	60	77696098472
		100	77696094093
		180	77696094095
100x66x26	100	250	77696094104
	180	250	77696094105

Dimensioni chiave: DIM = Dimensioni, W = Larghezza, L = Lunghezza, H = Altezza



Le spugne abrasive generano una finitura più fine a confronto con le medesime grane di prodotti convenzionali. Tutte le spugne sono riutilizzabili e lavabili, quindi hanno maggiore durata.



## RAGIONI PER SCEGLIERE UNA SPUGNA VS FOGLI CONVENZIONALI

### ELIMINARE I RESIDUI

- I residui di levigatura sono eliminati facilmente grazie alla flessibilità della spugna e alla grana abrasiva
- Le contaminazioni possono essere eliminate con il lavaggio

### CONTROLLO PRESSIONE

- Il supporto in spugna è ideale per la distribuzione dei carichi anche su superfici irregolari

### ADATTABILITÀ AI CONTORNI

- Struttura che si conforma sulle forme lavorate
- Nessun graffio indesiderato o imperfezione

NOTE

Lined area for taking notes, consisting of horizontal lines extending across the page.



**NORTON**

SAINT-GOBAIN®



# NASTRI

Nastri per lime pneumatiche	166
Nastri per macchine portatili	172
Nastri stretti	175
Rapid Prep nastri	185









# NASTRI PER LIME PNEUMATICHE

Norton propone un'ampia offerta di nastri studiati per essere utilizzati con lime pneumatiche (disponibili ora sul mercato anche in versione elettrica). Sono disponibili a magazzino le specifiche e dimensioni più popolari, ma si possono allestire misure e prodotti differenti su ordinazione.

## GUIDA ALLA SCELTA DEL PRODOTTO

Altamente raccomandato ●  
Raccomandato ◐  
Adatto ○

							
	VIKING R996	SG R929	NORZON R822	NORZON R817	R445	R293	R230
MATERIALE	+++++	+++++	++++	++++	+++	+++	+++
Acciaio inossidabile e duplex	●	●	◐			○	
Inconel, titanio e leghe	●	●	◐			○	
Acciaio al carbonio e da costruzione		●	◐			○	
Ghisa		◐	●			○	
Metalli non ferrosi (ottone/alluminio)				●	○	◐	○
Legno				●			◐
Compositi					●		○
Pietra, cemento					●	○	
Vetro, plastica					●	○	
Gomma, plastica				●		◐	○
Pelle				●		◐	○

## VIKING R996 **INNOVATION**

- La soluzione migliore per lavorare acciaio inox, inconel, titanio, leghe e materiali particolarmente duri
- Ottimo rapporto qualità/prezzo per pezzo lavorato
- Adatto per sgrossatura e applicazioni gravose con minimo intasamento
- L'additivo supersize permette un'azione di taglio costante ed uniforme durante la vita del prodotto senza surriscaldamento del pezzo lavorato anche a pressioni elevate



WxL (mm)	GRANA	IMBALLO	CODICE
9x533	40	10	66261128510
	60	10	66261128511
	80	10	66261128512
13x457	40	10	66261128495
	60	10	66261128498
	80	10	66261128499
15x475	40	10	66261128521
	60	10	66261128522
	80	10	66261128523
19x457	40	10	66254480433
	60	10	66254408250
	80	10	66254471640



## SG R929 **+++++**

- Abrasivo SG premium perfetto per metalli sensibili al calore
- Elevato contenuto di additivo per un taglio freddo senza bruciature su componenti metallici
- Eccellenti prestazioni già a pressioni moderate
- Supporto in poliestere resistente e flessibile



WxL (mm)	GRANA	IMBALLO	CODICE
9x533	40	10	66261123552
	60	10	66261123553
	80	10	66261123554
	120	10	66261123555
10x330	40	10	66623303110
	60	10	66623303270
	80	10	66623303271
	120	10	66623303271
13x305	40	10	66261194353
	60	10	66261023616
	80	10	66261023617
	120	10	66261023618
13x457	40	10	66261123522
	60	10	66261123523
	80	10	66261123524
	120	10	66261123525



Dimensioni chiave: W = Larghezza L = Lunghezza



## NASTRI PER LIME PNEUMATICHE

WxL (mm)	GRANA	IMBALLO	CODICE
13x610	40	10	66261123636
	60	10	66261123638
	80	10	66261123639
	120	10	66261123640
15x475	40	10	66261123646
	60	10	66261123647
	80	10	66261123648
	120	10	66261123649
19x457	40	10	66254487679
	60	10	66254480427
	80	10	66254481839
	120	10	66254481840
20x520	40	10	66623303272
	60	10	66261029755
	80	10	66623303275
	120	10	66623303276

# NORZON R822

- La grana all'ossido di zirconio Norzon massimizza la superficie abrasiva esposta per una durata maggiore anche ad elevate pressioni
- Prodotto versatile per ogni applicazione

METALLO  
ALU 



WxL (mm)	GRANA	IMBALLO	CODICE
10x330	40	10	66261144347
	60	10	66261144348
	80	10	66261144349
	120	10	66261144350
13x305	40	10	66261194351
	60	10	63642552143
	80	10	63642524376
	120	10	69957308462
13x457	40	10	66261141253
	60	10	66261141254
	80	10	66261141255
	120	10	66261141256
13x610	40	10	66261141257
	60	10	63642539830
	80	10	66261141260
	120	10	66261141261
15x475	40	10	66261141262
	60	10	66261141263
	80	10	66261141264
	120	10	66261141265
19x457	40	10	66623330766
	60	10	63642539828
	80	10	63642539836
	120	10	63642539843
20x520	40	10	66261141266
	60	10	66261141267
	80	10	66261141269
	120	10	66261141270
30x533	40	10	63642538962
	60	10	63642538963
	80	10	63642538964

Dimensioni chiave: W = Larghezza L = Lunghezza

## NASTRI PER LIME PNEUMATICHE

### R230

- Grana all'ossido d'alluminio marrone e cosparsione aperta che rendono il prodotto resistente all'intasamento
- Soluzione ideale per levigatura del legno e metallo

METALLO, ALU,  
LEGNO 

	WxL (mm)	GRANA	IMBALLO	CODICE
	10x330	40	10	69957385707
		60	10	66261114049
		80	10	63642515415
		120	10	69957380686
	20x520	40	10	69957396131
		60	10	66261034453
		80	10	66261106250
		120	10	66623327675
	30x533	40	10	63642546483
		60	10	63642546477
		80	10	63642546478
		120	10	63642546482

Dimensioni chiave: W = Larghezza L = Lunghezza

## FATTIBILITÀ PRODOTTI DA FABBRICARE

CODICE CAP	ABRASIVO / SUPPORTO	24	36	40	60	80	100	120	150	180	220	240	280	320	400
Viking R996	SG supersize, poliestere YY/Y	•	•	•	•	•									
SG R929	SG, poliestere X		•	•	•	•	•	•							
Norzon R822	Norzon, cotone X	•	•	•	•	•	•	•	•						
Norzon R817	Norzon, poliestere Y	•	•	•	•	•	•	•							
R445	SC, poliestere X/Y				•	•	•	•	•	•	•	•			
R293	AO, poliestere X/Y	•	•	•	•	•	•	•	•	•	•	•	•	•	•
R230	AO, cotone X		•	•	•	•	•	•	•	•					

## QUANTITÀ MINIMA D'ORDINE PER I PRODOTTI DA FABBRICARE

ALTEZZA (mm)	SVILUPPO (mm)	QUANTITÀ MINIMA D'ORDINE
< 30	< 762	200 pezzi

## LIMA PNEUMATICA

10x330mm, velocità 18000 RPM, potenza 0,5 HP

- La nuova lima pneumatica Norton è la migliore soluzione per raggiungere punti difficili da raggiungere
- Utilizzare la lima pneumatica con nastri Norton per rimozione, sbavatura, preparazione delle superfici, rimozione di difetti negli angoli, contorni o aree molto strette
- Lima a nastro piccola, ma potente con motore da 0,5 HP
- Impugnatura ergonomica morbida che garantisce massimo comfort all'operatore



DIMENSIONE NASTRO (mm)	POTENZA (HP)	PESO (KG)	VELOCITÀ (RPM)	PRESSIONE D'ESERCIZIO RACCOMANDATA (BAR)	CODICE
10x330	0,5	0,82	18000	6,2	77696091766

## KIT LIMA PNEUMATICA

- Utilizzabile in tutte le fasi di lavorazione, dalla sgrossatura alla finitura
- Il kit contiene la lima pneumatica e un assortimento di nastri in tela con abrasivo ceramicato e in tessuto non tessuto Rapid Prep per surface conditioning
- Il Kit rappresenta la soluzione definitiva per tutte le applicazioni dalla rimozione di ruggine e corrosione, sbavatura, alla finitura
- La macchina monta nastri con dimensione 10x330mm



CONTENUTO DEL KIT	CODICE COMPONENTE	IMBALLO	CODICE KIT
Lima pneumatica	77696091766	1	78072707299
Borsa attrezzi Norton: poliestere 600D, dimensioni: 56x31x45cm	69957343696	1	
Nastro SG R929 10x330 P60	66261144369	20	
Nastro SG R929 10x330 P80	66623303270	20	
Nastro Rapid Prep S2238 10x330 Coarse	69957360172	10	
Nastro Rapid Prep S2338 10x330 Medium	63642578004	10	
Nastro Rapid Prep S2538 10x330 Very Fine	69957360176	10	



# NASTRI PER MACCHINE PORTATILI

I nastri Norton per macchine portatili sono studiati per tutte le applicazioni su metallo e legno, grana 36-50 per operazioni di sgrossatura, 60-100 per sbavatura intermedia e 100-220 per finitura. Nelle seguenti tabelle sono riportate le dimensioni delle macchine più comuni, ma diverse misure e specifiche sono fattibili su ordinazione.

## GUIDA ALLA SCELTA DEL PRODOTTO

Altamente raccomandato ●  
 Raccomandato ◐  
 Adatto ○

	SG R929	NORZON R817	R230
<b>MATERIALE</b>	+++++	++++	+++
Metallo	●		◐
Legno essenza dura		●	◐
Legno essenza tenera		◐	●

# R230

- Prodotto ideale per levigatura di legno e metallo in genere
- Risultati eccellenti in termini di finitura



	WxL (mm)	GRANA	IMBALLO	CODICE
	75x457	40	10	63642538877
		60	10	63642539426
		80	10	63642539422
		120	10	63642539415
	75x533	40	10	63642546289
		60	10	63642546257
		80	10	63642534248
		100	10	63642546273
		120	10	63642530701
	75x610	40	10	63642546472
		60	10	63642546473
		80	10	63642567329
		100	10	63642545869
		120	10	63642546476
	100x610	40	10	63642546295
		60	10	63642560145
		80	10	63642529798
		100	10	63642546242
		120	10	63642529797
	100x620	40	10	63642546457
		60	10	63642534465
		80	10	63642529799
		100	10	63642534770
		120	10	63642546452
	100x690	40	10	63642537627
		60	10	63642537544
		80	10	63642537546
		100	10	63642537548
		120	10	63642537632
	200x750	24	10	63642521182
		36	10	69957349006
		40	10	69957349007
		60	10	69957349010
		80	10	69957349014
		100	10	69957349394
		120	10	63642558814

Dimensioni chiave: W = Larghezza L = Lunghezza

## FATTIBILITÀ PRODOTTI DA FABBRICARE

CODICE CAP	ABRASIVO/SUPPORTO	24	36	40	60	80	100	120	150	180	220	240	280	320	400
SG R929	SG, poliestere X		•	•	•	•	•	•							
Norzon R817	Norzon, poliestere X	•	•	•	•	•	•	•							
R230	AO, cotone X		•	•	•	•	•	•	•	•					

## QUANTITÀ MINIMA D'ORDINE

PER I PRODOTTI DA FABBRICARE

ALTEZZA (mm)	SVILUPPO (mm)	QUANTITÀ MINIMA D'ORDINE
30-305	402-900	100 pezzi



## NASTRI STRETTI PER MACCHINE BACKSTAND

Ampia gamma di nastri per applicazioni dalla sgrossatura alla lucidatura. Diverse dimensioni e specifiche possono essere fabbricate a richiesta.

### GUIDA ALLA SCELTA DEL PRODOTTO

Altamente raccomandato ●  
Raccomandato ◐  
Adatto ○

	VIKING R996	SG R929	NORAX *	H231*	NORZON R822	BLUE FORCE R872 *	W445	R445	R293
MATERIALE	+++++	+++++	+++++	+++++	++++	++++	++++	+++	+++
Acciaio inossidabile e duplex	●	○	●						
Inconel, titanio e leghe	●	○	●						
Acciaio al carbonio e da costruzione		●			◐	◐		○	○
Ghisa		●			◐	◐		○	○
Metalli non ferrosi (ottone/alluminio)		●			◐	◐		○	○
Legno				●					
Pietra, cemento								●	○
Vetro, plastica							●	○	

\* Make



## NASTRI STRETTI PER MACCHINE BACKSTAND

### VIKING R996 **INNOVATION**

- Viking combina un supporto in poliestere molto rigido e grana abrasiva ceramicata per nastri indicati in applicazioni gravose e dove richiesta elevata asportazione di materiale
- I nastri in R996 necessitano di elevata pressione sul pezzo e ruote di contatto molto dure per una resa ottimale
- Nessun segno di bruciatura anche a pressioni elevate grazie al trattamento supersize



	WxL (mm)	GRANA	IMBALLO	CODICE
	50x2000	24	10	69957364731
		36	10	66254403822
		40	10	66254403847
		60	10	66254411262
		80	10	66254449025
	50x2500	24	10	69957364732
		36	10	66261099222
		40	10	66254408229
		60	10	66254416129
		80	10	66254448015
	50x3500	24	10	69957364733
		36	10	66254404039
		40	10	66254404041
		60	10	66254436885
		80	10	66254456931
	50x4000	24	10	69957300743
		36	10	66254404064
		40	10	66254404065
		60	10	66254405015
		80	10	66254444896
	75x2000	24	10	69957364735
		36	10	66254410065
		40	10	66254407955
		60	10	66254407954
		80	10	66254456158
	75x2500	24	10	69957364736
		36	10	66254403849
		40	10	66254403887
		60	10	66254403891
		80	10	66254469059

Dimensioni chiave: W = Larghezza L = Lunghezza

# SG R929 **+++++**

- Prodotto in SG con supporto in poliestere piuttosto flessibile per meglio adattarsi a profili curvi come tubi e cilindri
- Studiato per l'utilizzo su metalli duri con tutti i tipi di pressione



	WxL (mm)	GRANA	IMBALLO	CODICE
	50x1600	40	10	66261023879
		50	10	66261023880
		60	10	66261023881
		80	10	66261023882
50x2000	50x2000	36	10	69957350787
		40	10	69957350790
		50	10	69957350792
		60	10	69957350793
		80	10	69957350794
		120	10	69957350795
75x2000	75x2000	36	10	69957350796
		40	10	69957350797
		50	10	69957350798
		60	10	69957350799
		80	10	69957350800
		100	10	66261024222
		120	10	69957350801
		150	10	69957350802
75x2500	75x2500	36	10	69957350882
		40	10	69957350883
		50	10	69957350884
		60	10	69957350888
		80	10	69957350898
		120	10	66261023977
100x1000	100x1000	40	10	69957350903
		60	10	69957350905
		80	10	69957350906
		120	10	69957350907
100x2000	100x2000	36	10	69957350802
		40	10	69957350804
		60	10	69957350805
		80	10	69957350806
		120	10	69957350807
150x2000	150x2000	36	10	69957350809
		40	10	69957350812
		60	10	69957350813
		80	10	69957350815
150x2500	150x2500	40	10	66261023984
		60	10	66261023992
		80	10	66261023993

## NASTRI STRETTI PER MACCHINE BACKSTAND

### NORZON R822

- Ossido allo zirconio premium e supporto in cotone flessibile per lavorazioni a pressioni moderate
- Prodotto per impiego universale su metallo esclusivamente a secco

METALLO  
ALU 



WxL (mm)	GRANA	IMBALLO	CODICE
50x2000	36	10	63642546222
	40	10	63642547270
	60	10	63642546210
	80	10	63642546212
	120	10	63642516010
75x2000	24	10	63642539088
	36	10	63642539386
	40	10	63642539388
	50	10	63642538998
	60	10	63642539389
	80	10	63642538999
75x2500	120	10	63642539002
	36	10	63642546092
	40	10	63642546094
	60	10	63642546097
100x920	80	10	63642546099
	36	10	63642546226
	40	10	63642539330
	50	10	63642539328
100x1000	60	10	63642546216
	80	10	63642546214
	100	10	63642539383
	40	10	63642547284
	50	10	63642538971
120x1500	60	10	63642538973
	80	10	63642538975
	100	10	63642538977
	120	10	63642536388
	40	10	66261033858
	50	10	66261033859
150x1750	60	10	66261033860
	80	10	66261033861
	100	10	66261033862
	120	10	66261032232
	40	10	66261032987
150x2000	60	10	66261032233
	80	10	66261032274
	100	10	66261032728
	120	10	66261033758*
150x2000	36	10	63642539008
	40	10	63642539010
	60	10	63642539014
	80	10	63642539016

\* Make - MOQ 20 pezzi

## W445

- Nastri in sughero specificamente studiati per pre-lucidatura a specchio e finitura del vetro
- Possono essere impiegati sia a secco che ad umido grazie al trattamento impermeabilizzante
- Finitura uniforme e costante per tutta la vita del prodotto

VETRO 



WxL (mm)	GRANA	IMBALLO	CODICE
70x830	SUGHERO	10	66261032588
100x2400	SUGHERO	10	66261032590
100x3350	SUGHERO	10	63642545206
140x3300	SUGHERO	10	66254415118

## R293

- Miglior soluzione qualità/prezzo per sbavatura di metalli e sgrassatura vetro
- Ottima durata del nastro e capacità di taglio costante

METALLO, ALU, LEGNO, VETRO 



WxL (mm)	GRANA	IMBALLO	CODICE
50x2000	36	10	63642546943
	40	10	63642551489
	60	10	63642546878
50x4000	36	10	63642539981
	40	10	63642539982
	60	10	63642539985
	80	10	63642539986
75x2000	36	10	63642547942
	40	10	63642564728
	60	10	63642548528
	80	10	63642548275
75x2500	36	10	63642546130
	40	10	63642546874
	60	10	63642551507
100x920	40	10	63642548306
	60	10	63642548307
	80	10	63642551544
	100	10	63642551546
100x3000	120	10	63642551547
	180	10	63642551549
	40	10	63642551511
	60	10	63642548447

Dimensioni chiave: W = Larghezza L = Lunghezza

## NASTRI STRETTI PER MACCHINE BACKSTAND

### R230

- Prodotto polivalente all'ossido d'alluminio con supporto in cotone per applicazioni a secco
- Elevata flessibilità e resistenza, indicato anche per metalli teneri e legno



	WxL (mm)	GRANA	IMBALLO	CODICE
	100x1000	40	10	66261032325
		60	10	66261032327
		80	10	66261032328
		100	10	66261032323
		120	10	66261032324
	120x1500	40	10	66261032331
		50	10	66261032320
		60	10	66261032332
		80	10	66261032321
		100	10	66261032329
		120	10	66261032319
	150x1750	40	10	66261032511*
		60	10	66261032359
		80	10	66261032309*
		100	10	66261032476*
120		10	66261038482*	

Dimensioni chiave: W = Larghezza L = Lunghezza

\* Make - MOQ 20 pezzi

## R445

- Grana abrasiva al carburo di silicio molto dura e tagliente, indicata per operazioni su materiali che tendono ad intasare il nastro come alluminio, pietra, ceramica e legno
- Supporto in poliestere resistente alle applicazioni a secco e ad umido

ALU, PIETRA, VETRO 

	WxL (mm)	GRANA	IMBALLO	CODICE
	100x2000	60	10	69957355675
		80	10	69957355677
		120	10	69957355681
	100x3350	60	10	63642546593
		80	10	63642546594
		100	10	63642530703
		120	10	63642546597
		150	10	63642546599
		180	10	63642546600
		220	10	63642546602
		240	10	63642546603
		400	10	63642546616

## FATTIBILITÀ PRODOTTI DA FABBRICARE

### FATTIBILITÀ PRODOTTI DA FABBRICARE

CODICE CAP	ABRASIVO/SUPPORTO	24	36	40	60	80	100	120	150	180	220	240	280	320	400
Viking R996	SG supersize, poliestere YY/Y	•	•	•	•	•									
SG R929	SG, poliestere X		•	•	•	•	•	•							
Norax*	Abrasivo tridimensionale, diversi supporti														
H231*	A0, carta pesante peso F		•	•	•	•	•	•	•	•	•	•	•	•	•
Norzon R822	Norzon, cotone X	•	•	•	•	•	•	•	•						
Blue Fire R895*	Norzon, poliestere Y	•	•	•	•	•	•	•	•	•	•				
W445	Sughero, cotone X impermeabile														
R445	SC, poliestere X/Y				•	•	•	•	•	•	•				
R293	A0, poliestere X/Y	•	•	•	•	•	•	•	•	•	•	•	•	•	•

\* Make

### QUANTITÀ MINIMA D'ORDINE PER I PRODOTTI DA FABBRICARE

FORMA	ALTEZZA (mm)	QUANTITÀ MINIMA D'ORDINE
Nastri per lime pneumatiche		200 pezzi
Nastri per macchine portatili		100 pezzi
Nastri stretti	25÷50	40 pezzi
	51÷100	40 pezzi
	>100	20 pezzi

## FATTIBILITÀ PRODOTTI DA FABBRICARE

CODICE CAP	ABRASIVO/ SUPPORTO	TRATTAMENTO	TRATTAMENTO																	
			24	36	40	50	60	80	100	120	150	180	220	240	280	320	400	500	600	800
A295	AO, carta leggera peso B	No-Fil						•	•	•	•	•	•	•	•	•	•	•	•	•
H231	AO, carta pesante peso F	Anti-statico		•	•	•	•	•	•	•	•	•	•	•	•	•	•			
H835F	Zirconio, carta pesante peso F				•		•	•	•			•								
R230	AO, cotone X		•	•	•	•	•	•	•	•	•	•								
R265	AO, cotone X			•	•	•	•	•	•	•	•	•	•			•	•			
R287	AO, cotone J-flex						•	•	•	•	•	•	•	•			•			
R309	AO, cotone JJ-flex						•	•	•	•	•	•	•	•	•	•	•			
R426	SC, policotton J-flex							•	•	•	•	•	•	•	•	•	•			
R427	SC, cotone X		•	•	•	•	•	•	•	•	•	•	•		•					
R822	Zirconio, cotone X		•	•	•	•	•	•	•	•	•									
R946	SG, policotton J-flex	Supersize + superflexible			•		•	•	•	•	•	•		•		•				
W445	Sughero, cotone X	Waterproof																		
R293	AO, poliestere X/Y		•	•	•	•	•	•	•	•	•	•	•	•	•	•	•			
R279	Aggr.AO, poliestere Y						•	•	•	•	•	•	•	•	•	•	•			•
R445	SC, poliestere X/Y						•	•	•	•	•	•	•	•		•	•			
R817	Zirconio, poliestere Y		•	•	•	•	•	•	•	•										
R895	Zirconio, poliestere Y		•	•	•		•	•	•	•	•	•	•							
R929	SG, poliestere X			•	•	•	•	•	•	•										
R976	SG, poliestere Y	Supersize		•	•	•	•	•	•	•										
R984	SG, poliestere Y		•	•	•	•	•	•	•	•										
R996	SG, poliestere Y	Supersize	•	•	•	•	•	•												











## RAPID PREP NASTRI

I nastri Norton in Rapid Prep sono realizzati da tre componenti principali: forte trama di fibre sintetiche, grana abrasiva di elevata qualità e sistema di leganti con tecnologia anti-smearing.

Il prodotto presenta una struttura aperta che limita l'intasamento anche quando usato su metalli teneri. I nastri in Rapid Prep sono la soluzione ideale per la preparazione delle superfici e sbavatura leggera.

## GUIDA ALLA SCELTA DEL PRODOTTO

					
	EXTRA COARSE	COARSE	MEDIUM	FINE	VERY FINE
Rimozione calamina	●				
Sgrossatura		●			
Sbavatura pesante		●			
Sbavatura leggera			●		
Finitura			●		
Armonizzazione superfici				●	
Pulitura					●

## GENERALITÀ PRODOTTO

### APPLICAZIONI

- Rimozione difetti
- Sbavatura leggera
- Armonizzazione superfici
- Ruggini, ossidi e segni di corrosione
- Vernici e rivestimenti
- Rimozione segni smerigliatura
- Effetto estetico satinato

### MACCHINE UTILIZZATE

- Lime pneumatiche
- Levigatrici portatili
- Macchine backstand

### GRANE ABRASIVE

- Ossido d'alluminio con tecnologia Vortex
- Ossido d'alluminio standard

### GRANE DISPONIBILI

- Extra coarse
- Coarse
- Medium
- Fine
- Very fine

## I NASTRI IN RAPID PREP SONO DISPONIBILI IN DUE VERSIONI:

### XF

Prodotto molto flessibile adatto per lime pneumatiche



### RF

Con supporto rinforzato low stretch indicato per nastri stretti



## ...E IN DUE TIPOLOGIE DI GRANE

### VORTEX RAPID PREP A/O



- La grana Vortex brevettata in ossido d'alluminio combina la capacità di taglio di una grana grossa con la finitura tipica delle grane più fini
- Maggiore durata del prodotto in applicazioni di sbavatura, finitura e preparazione delle superfici
- Prodotto con prestazioni migliori rispetto ai prodotti standard presenti sul mercato
- Tecnologia Clean Bond per una finitura impeccabile senza bruciature anche ad alte pressioni e su metalli teneri
- Minor tempo ciclo poiché si riescono a combinare le operazioni di sgrossatura e pulitura in una sola grana
- Rugosità costante per tutta la durata del prodotto che si traduce in meno scarti

### RAPID PREP A/O



- Prodotto standard per operazioni di armonizzazione delle superfici e piccole rimozione di segni e bave
- Rapid Prep lascia superfici perfettamente finite e senza imperfezioni o bruciature che altrimenti richiederebbero ulteriori rilavorazioni

# RAPID PREP A/O XF NASTRI PER LIME PNEUMATICHE

WxL (mm)	GRANA	CODICE CAP	IMBALLO	CODICE
6x457	Coarse	S2238	20	63642535959
	Medium	S2338	20	63642535963*
	Fine	S2438	20	63642536140*
	Very fine	S2538	24	66623333511
13x457	Coarse	S2238	20	63642535980
	Medium	S2338	20	63642536113
	Fine	S2438	20	63642536141*
	Very fine	S2538	24	66261055311
19x457	Coarse	S2238	20	63642536114
	Medium	S2338	20	63642536116
	Fine	S2438	20	63642536142
	Very fine	S2538	24	66261003622
6x610	Coarse	S2238	20	63642536118
	Medium	S2338	20	63642536121
	Fine	S2438	20	63642536144*
	Very fine	S2538	24	66623333512
10x330	Coarse	S2238	10	69957360172
	Medium	S2338	10	63642578004
	Very fine	S2538	10	69957360176
13x610	Coarse	S2238	20	63642536122
	Medium	S2338	20	63642536129
	Fine	S2438	20	63642536145*
	Very fine	S2538	24	66261019876
13x305	Coarse	S2238	20	63642536134
	Medium	S2338	20	63642536137
	Fine	S2438	20	63642536164*
	Very fine	S2538	24	66254499884

Dimensioni chiave: W = Larghezza L = Lunghezza

\* Make - MOQ 200 pezzi

## RAPID PREP A/O RF NASTRI STRETTI



WxL (mm)	GRANA	CODICE CAP	IMBALLO	CODICE
50x2000	Coarse	S2228	5	63642531724
	Medium	S2328	5	63642531726
	Fine	S2428	5	63642531732
	Very fine	S2528	5	63642531733
75x2000	Coarse	S2228	5	63642531735
	Medium	S2328	5	63642531741
	Fine	S2428	5	63642531743
	Very fine	S2528	5	63642531751
100x3500	Coarse	S2228	5	63642531760
	Medium	S2328	5	63642531761
	Fine	S2428	5	63642531764
	Very fine	S2528	5	63642531784
150x2000	Coarse	S2228	5	63642531787
	Medium	S2328	5	63642531813
	Fine	S2428	5	63642531816
	Very fine	S2528	5	63642531819

Dimensioni chiave: W = Larghezza L = Lunghezza

Ulteriori dimensioni disponibili a richiesta

## VORTEX RAPID PREP RF NASTRI STRETTI PER SURFACE BLENDING DA FABBRICARE



WxL (mm)	GRANA	CODICE CAP	ULTERIORI INFORMAZIONI
Diverse dimensioni	Extra Coarse	S2123	Quotazioni disponibili su richiesta
	Coarse	S2223	
	Medium	S2323	
	Fine	S2423	
	Very fine	S2523	





**NORTON**

SAINT-GOBAIN



SPECIALITÀ  
SICUREZZA  
SPAZZOLE E FRESE

# SPECIALITÀ

Spirabands e coni  
Cartridge Rolls

190  
196

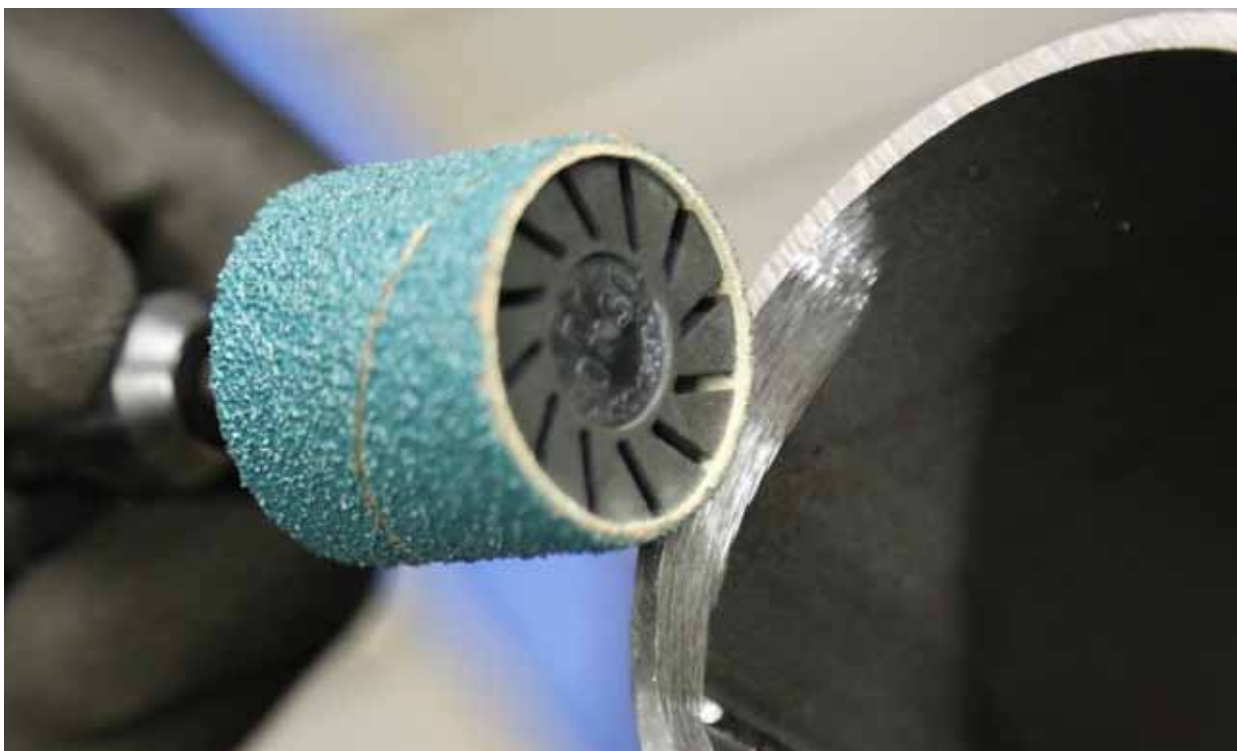

## SPIRABANDS E CONI PER SMERIGLIATRICI ASSIALI

Spirabands e coni sono caratterizzati da forme uniche progettate per accedere a zone difficili da raggiungere compresi diametri interni, bordi, curve e contorni. Ideali per rimuovere saldature, imperfezioni e bave su superfici e per rilavorazioni o riparazioni di componenti in metallo; grazie alla grana premium consentono di ottenere un'elevata asportazione e un'eccezionale durata del prodotto anche nelle condizioni operative più difficili. La costruzione avvolta degli spirabands fornisce una capacità di taglio uniforme e previene la formazione di segni di battuta. Sono inoltre facili da montare sui mandrini in gomma.

Spirabands e coni raggiungono massime prestazioni a velocità di 20-30 m/s misurate in termini di asportazione e rugosità superficiale, senza provocare eccessivo surriscaldamento e usura del prodotto.

## GUIDA ALLA SCELTA DEL PRODOTTO

Altamente raccomandato ●  
Raccomandato ◐



MATERIALI	BLAZE R920 +++++	X-TREME R822 ++++	BDX R265 +++
Acciaio inossidabile e duplex	●	◐	
Inconel, titanio e leghe	●	◐	
Acciaio al carbonio e da costruzione	●	●	◐
Ghisa	◐	●	●
Metalli non ferrosi (ottone/alluminio)		◐	●
Legno		●	◐
Compositi			◐
Pietra, cemento			●
Vetro, plastica			●

# BLAZE R920 **+++++**

- La scelta migliore per applicazioni su acciaio inossidabile, inconel, leghe contenenti cromo e cobalto, titanio e materiali estremamente duri
- Le elevate prestazioni consentono di contenere i costi complessivi anche su materiali difficili da lavorare
- Durata del prodotto maggiore rispetto a spirabands convenzionali
- La grana premium conferisce massimi risultati in termini di asportazione e minimo surriscaldamento del pezzo lavorato



	DIM DIAxW (mm)	GRANA	IMB	CODICE	VELOCITÀ CONSIGLIATA (RPM)	CODICE MANDRINO
<b>SPIRABANDS</b>						
	15x30	36	100	66261137086	25000 - 31500	07660705182
		60	100	66623331569		
		80	100	66623331571*		
	22x20	36	100	66254402665	17500 - 21000	63642562578
		60	100	66261192992		
		80	100	66623330997*		
	25x25	36	100	66261137090*	15300 - 19000	07660705183
		60	100	66623331005*		
		80	100	66623331007		
30x30	36	100	66261137092	12700 - 15800	07660707918	
	60	100	66254493572			
	80	100	63642504970*			
45x30	36	100	66254402667	9250 - 10500	07660705196	
	60	100	66261031600			
	80	100	66623331020*			
60x30	36	100	66261137185*	6500 - 7900	07660717631	
	60	100	66261137186*			
	80	100	66261137187*			

Dimensioni Chiave: DIM = Dimensioni, DIA = Diametro, W = Larghezza

\* Make



## SPIRABANDS E CONI PER SMERIGLIATRICI ASSIALI

### X-TREME R822

- Un'ottima scelta per applicazioni su acciaio al carbonio e saldature
- Impedisce l'intasamento su alluminio
- L'abrasivo allo zirconio fornisce un taglio aggressivo e lunga durata
- Ideale per l'utilizzo su forme irregolari quali contorni e curve



METALLO  
INOX



LEGNO  
DURO



	DIM DIAxW (mm)	GRANA	IMB	CODICE	VELOCITÀ CONSIGLIATA (RPM)	CODICE MANDRINO
<b>SPIRABANDS</b>						
	10x20	80	100	63642539862	38200 - 47500	07660717573
	13x25	36	100	66261176616*	29400 - 36500	07660705185
		50	100	63642528507		
		60	100	66261032722*		
		80	100	63642528508		
	15x30	36	100	66261034127	25000 - 31500	07660705182
		50	100	63642528509		
		60	100	66623386740		
		80	100	63642528496		
	22x20	36	100	63642539865	17500 - 21000	63642562578
50		100	63642528497			
60		100	63642539866			
80		100	63642539867			
25x25	36	100	63642528510	15300 - 19000	07660705183	
	50	100	63642528511			
	60	100	66623316384*			
	80	100	63642528512			
30x30	36	100	63642566870	12700 - 15800	07660707918	
	50	100	63642535053			
	60	100	63642545925			
	80	100	63642545926			
38x25	36	100	66261180965	10000 - 12500	07660717568	
	50	100	66261180966			
	60	100	66261137836*			
	80	100	66261180967			
45x30	36	100	63642528498	9250 - 10500	07660705196	
	50	100	63642528514			
	60	100	63642545928			
	80	100	63642528515			
51x25	36	100	63642528516*	7500 - 9300	07660705184	
	50	100	66261180974			
	60	100	66261137837*			
	80	100	63642528518*			
60x30	36	100	63642536541	6500 - 7900	07660717631	
	50	100	63642539765			
	60	100	63642539874			
	80	100	63642539766			

Dimensioni Chiave: DIM = Dimensioni, DIA = Diametro, W = Larghezza

\* Make

	DIM DBxDTxH (mm)	GRANA	IMB	CODICE	VELOCITÀ CONSIGLIATA (RPM)	CODICE MANDRINO
<b>CONI ABRASIVI</b>						
	20x14x63	36	100	66261176761	25000 - 31500	07660740439
		50	100	66261176657		
		80	100	66261176656		
		120	100	66261176540		
	29x22x30	36	100	66261137713*	17500 - 21000	77696089374
		50	100	63642513692*		
		80	100	77696086972*		
		120	100	77696081341*		
	36x22x60	36	100	63642520987	15300 - 19000	07660740441
		50	100	63642536572		
		80	100	63642545922		
		120	100	66261176703		

Dimensioni Chiave: DIM = Dimensioni, DB = Diametro base, DT = Diametro superiore, H = Altezza

\* Make

## BDX R265

- La scelta giusta per applicazioni universali su tutti i materiali dai metalli teneri a quelli difficili da lavorare
- Prodotto economico, con buone prestazioni

- Abrasivo all'ossido di alluminio per un taglio rapido e maggior durata del prodotto
- Ideale per operazioni di sbavatura in spazi altrimenti difficili da raggiungere



METALLO  
ALU

	DIM DIAxW (mm)	GRANA	IMB	CODICE	VELOCITÀ CONSIGLIATA (RPM)	CODICE MANDRINO
<b>SPIRABANDS</b>						
	10x20	60	100	66261136693*	38200 - 47500	07660717573
		80	100	66261136728*		
		120	100	66261136749*		
	13x25	60	100	66261136694*	29400 - 36500	07660705185
		80	100	66261136729*		
		120	100	66261136750*		
	15x30	40	100	66261136518*	25000 - 31500	07660705182
		60	100	66261136695		
		80	100	66261136730*		
		120	100	66261136752*		
	22x20	40	100	66261136521*	17500 - 21000	63642562578
		60	100	66261136697*		
80		100	66261136731			
120		100	66261136753*			
25x25	40	100	66261136668*	15300 - 19000	07660705183	
	60	100	66261136699*			
	80	100	66261136732*			
	120	100	66261136757*			
30x30	40	100	66261136669*	12700 - 15800	07660707918	
	60	100	66261136702			
	80	100	66261136733*			
	120	100	66261136758*			

\* Make

## SPIRABANDS E CONI PER SMERIGLIATRICI ASSIALI

	DIM DIAxW (mm)	GRANA	IMB	CODICE	VELOCITÀ CONSIGLIATA (RPM)	CODICE MANDRINO
<b>SPIRABANDS [segue]</b>						
	38x25	40	100	66261136670*	10000 - 12500	07660717568
		60	100	66261136703*		
		80	100	66261136745*		
		120	100	66261136760*		
	45x30	40	100	66261136672*	9250 - 10500	07660705196
		60	100	77696087388*		
		80	100	77696087387*		
		120	100	66261136761*		
	51x25	40	100	66261136673*	7500 - 9300	07660705184
		60	100	66261136704*		
		80	100	66261136746*		
		120	100	66261136762*		
	60x30	40	100	66261136674*	6500 - 7900	07660717631
		60	100	66261136705*		
		80	100	66261136747*		
		120	100	66261136763*		
	75x30	40	100	66261136675*	5100 - 6300	07660739762**
		60	100	66261136707*		
		80	100	66261136748*		
		120	100	66261136764*		

Dimensioni Chiave: DIM = Dimensioni, DIA = Diametro, W = Larghezza

\* Make  
\*\* Mandrino con gambo da 8mm

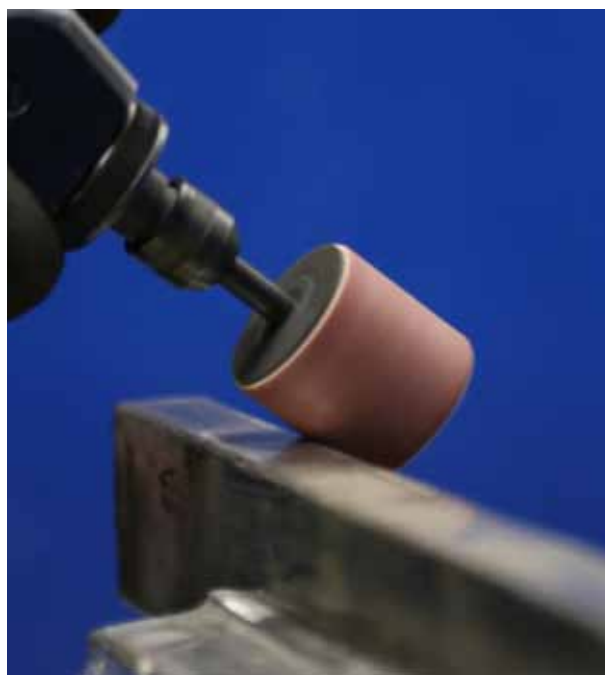

# MANDRINI

	DIM DxH (mm)	DIAMETRO PERNO (mm)	IMBALLO	CODICE
<b>SPIRABANDS</b>				
	10X20	6	1	07660717573
	13X25	6	1	07660705185
	15X30	6	1	07660705182
	22X20	6	1	63642562578
	25X25	6	1	07660705183
	30X30	6	1	07660707918
	38X25	6	1	07660717568
	45X30	6	1	07660705196
	51X25	6	1	07660705184
	60X30	6	1	07660717631
	75X30	8	5	07660739762

	DIM DBxDTxH (mm)	DIAMETRO PERNO (mm)	IMBALLO	CODICE
<b>CONI</b>				
	20X14X63	6	1	07660740439
	29X22X63	6	1	77696089374
	36X22X63	6	1	07660740441



## CARTRIDGE ROLLS PER SMERIGLIATRICI ASSIALI

I cartridge rolls sono il miglior prodotto per raggiungere aree difficili come angoli, fori e contorni interni. La tela abrasiva è arrotolata e incollata in modo tale da generare una forma compatta caratterizzata dalla presenza di grana abrasiva su tutti i lati e su più strati.

Pertanto durante l'usura il prodotto scopre continuamente nuova superficie abrasiva rinnovando così continuamente il tagliente.

I cartridge rolls vengono solitamente montati su un mandrino e smerigliatrici assiali ad aria ad alta velocità; consentono un'asportazione rapida, ottima finitura, rimozione dei segni della macchina utensile o di saldatura di raccordi.

Le smerigliatrici ad aria ad alta velocità sono compatte e leggere per cui consentono un controllo migliore. I cartridge rolls hanno una velocità consigliata di 6-9 m/s.

## GUIDA ALLA SCELTA DEL PRODOTTO

Altamente raccomandato ●

Raccomandato ◐



MATERIALI	BLAZE R920	X-TREME S R422	BDX R265
	+++++	++++	+++
Acciaio inossidabile e duplex	●		
Inconel, titanio e leghe	●		
Acciaio al carbonio e da costruzione	●		◐
Ghisa	◐		●
Metalli non ferrosi (ottone/alluminio)		◐	●
Legno		●	◐
Compositi		●	◐
Pietra, cemento		●	
Vetro, plastica		●	

# GUIDA ALLA SCELTA DELLA FORMA

## CILINDRICI

I cartridge rolls cilindrici si adattano alla forma richiesta.

Adatti per:

- Rimozione rapida
- Pulitura segni di lavorazioni precedenti
- Lavorazione bordi
- Raggiungimento angoli dove altri prodotti non arrivano

Tutti i cartridge rolls hanno legante in resina e sono tenuti insieme da colla.

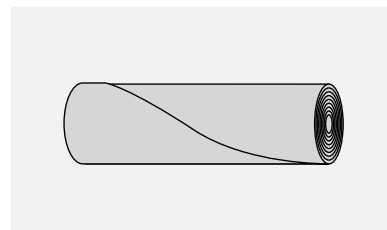

## CONICI

I cartridge rolls conici sono adatti per l'utilizzo su parti sagomate.

Efficaci per:

- Levigatura / lucidatura di raccordi interni, raggi e sbavatura di piccoli fori
- L'estremità a punta raggiunge gli spazi più stretti
- Conforme alle piccole aree
- Si adatta a concavità irregolari e contorni

La struttura e configurazione dei cartridge rolls conici è ottenuta nel medesimo modo di quelli cilindrici.

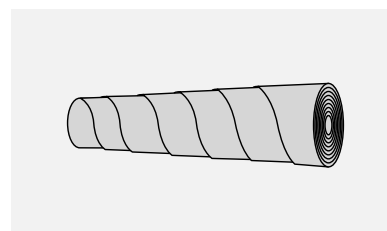

## BLAZE R920

- Grana ceramicata per la massima produttività, maggiore velocità di taglio e lunga durata
- Sistema legante migliorato per una più lunga durata della grana e del prodotto
- L'additivo antisurriscaldamento fornisce un taglio più freddo e ridotto intasamento su materiali duri come acciaio inossidabile, cobalto, inconel e titanio
- Supporto robusto per un'eccellente durata anche sotto forte pressione





	DIM BSxLxB (mm)	GRANA	IMB	CODICE	VELOCITÀ CONSIGLIATA (RPM)	CODICE MANDRINO
	6x25x3	60	50	66261128959*	19000 - 28600	63642556790
		80	50	66261128985*		
		120	50	66261128994*		
	6x38x3	60	50	66261128965	19000 - 28600	63642556791
		80	50	66261128986*		
		120	50	66261128995		
	10x25x3	60	50	66261128971*	11500 - 17200	63642556790
		80	50	66261128987*		
		120	50	66261128996*		
	10x38x3	60	50	66261128973*	11500 - 17200	63642556791
		80	50	66261128988*		
		120	50	66261128997*		
13x25x3	60	50	66261128974*	8800 - 13200	63642556790	
	80	50	66261128989*			
	120	50	66261128998*			
13x38x3	60	50	66261128975	8800 - 13200	63642556791	
	80	50	66261128990			
	120	50	66261128999*			

Dimensioni Chiave: DIM = Dimensioni, DB = Diametro base, L = Lunghezza, B = Foro

\* Make

## CARTRIDGE ROLLS PER SMERIGLIATRICI ASSIALI

	DIM BSxLxB (mm)	GRANA	IMB	CODICE	VELOCITÀ CONSIGLIATA (RPM)	CODICE MANDRINO
<b>CILINDRICI (segue)</b>						
	19x25x3	60	50	66261128983*	6000 - 9000	63642556790
		80	50	66261128991*		
		120	50	66261129000*		
	19x38x3	60	50	66261128984*	6000 - 9000	63642556791
		80	50	66261128992*		
		120	50	66261129001*		
<b>CONICI</b>						
	10x25x3	60	50	66261129485*	11500 - 17200	63642556790
		80	50	66261129492*		
		120	50	66261129500*		
	10x38x3	60	50	66261129486	11500 - 17200	63642556791
		80	50	66261129493*		
		120	50	66261129501*		
	10x50x3	60	50	66261129487*	11500 - 17200	66261138811
		80	50	66261129494*		
		120	50	66261129503*		
	13x25x3	60	50	66261129488*	8800 - 13200	63642556790
		80	50	66261129495*		
		120	50	66261129505*		
	13x38x3	60	50	66261129489*	8800 - 13200	63642556791
		80	50	66261129496*		
		120	50	66261129514*		
	19x38x3	60	50	66261129490*	6000 - 9000	63642556791
		80	50	66261129497*		
		120	50	66261129516*		
19x50x3	60	50	66261129491*	6000 - 9000	66261138811	
	80	50	66261129498*			
	120	50	66261129517*			

\* Make

# BDX R265

- Buona scelta per applicazioni su ogni tipo di materiale
- L'abrasivo all'ossido di alluminio offre un ottimo rapporto qualità/prezzo



METALLO  
ALU

	DIM BSxLxB (mm)	GRANA	IMB	CODICE	VELOCITÀ CONSIGLIATA (RPM)	CODICE MANDRINO
<b>CILINDRICI</b>						
	6x25x3	60	50	66261128874*	19000 - 28600	63642556790
		80	50	66261128894*		
		120	50	66261128908*		
	6x38x3	60	50	66261128877*	19000 - 28600	63642556791
		80	50	66261128899*		
		120	50	66261128909*		
	10x25x3	60	50	66261128881	11500 - 17200	63642556790
		80	50	66261128900*		
		120	50	66261128911*		
	10x38x3	60	50	66261128886	11500 - 17200	63642556791
		80	50	66261128901		
		120	50	66261128912*		
13x25x3	60	50	66261128890*	8800 - 13200	63642556790	
	80	50	66261128903*			
	120	50	66261128913*			
13x38x3	60	50	66261128891*	8800 - 13200	63642556791	
	80	50	66261128904			
	120	50	66261128914			
19x25x3	60	50	66261128892*	6000 - 9000	63642556790	
	80	50	66261128905*			
	120	50	66261128915*			
19x38x3	60	50	66261128893*	6000 - 9000	63642556791	
	80	50	66261128906*			
	120	50	66261128916			

	DIM BSxLxB (mm)	GRANA	IMB	CODICE	VELOCITÀ CONSIGLIATA (RPM)	CODICE MANDRINO
<b>CONICI</b>						
	10x25x3	60	50	66261129105*	11500 - 17200	63642556790
		80	50	66261129112		
		120	50	66261129120		
	10x38x3	60	50	66261129106*	11500 - 17200	63642556791
		80	50	66261129113		
		120	50	66261129121*		
	10x50x3	60	50	66261129107*	11500 - 17200	66261138811
		80	50	66261129115*		
		120	50	66261129122*		
	13x25x3	60	50	66261129108*	8800 - 13200	63642556790
		80	50	66261129116*		
		120	50	66261129123*		

\* Make



## CARTRIDGE ROLLS PER SMERIGLIATRICI ASSIALI

	DIM BSxLxB (mm)	GRANA	IMB	CODICE	VELOCITÀ CONSIGLIATA (RPM)	CODICE MANDRINO
<b>CONICI [segue]</b>						
13x38x3	60	50	66261129109*	8800 - 13200	63642556791	
	80	50	66261129117			
	120	50	66261129124*			
19x38x3	60	50	66261129110*	6000 - 9000	63642556791	
	80	50	66261129118*			
	120	50	66261129125*			
19x50x3	60	50	66261129111*	6000 - 9000	66261138811	
	80	50	66261129119*			
	120	50	66261129126*			

Dimensioni Chiave: DIM = Dimensioni, DB = Diametro base, L = Lunghezza, B = Foro

\* Make

## PERNI IN ACCIAIO PER CARTRIDGE ROLLS

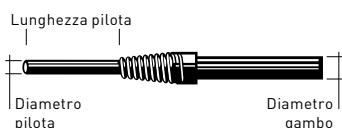
DESCRIZIONE	DIM DIAxL (mm)	DIAMETRO ALBERO (mm)	IMBALLO	CODICE
Mandrino in acciaio per cartridge rolls con albero 66mm	3x13	6mm	1	63642587120
	3x19	6mm	1	63642556790
	3x25	6mm	1	63642556791
	3x38	6mm	1	66261138811

Dimensioni Chiave: DIM = Dimensioni, DIA = Diametro pilota, L = Lunghezza pilota



# CONSIGLI DI SICUREZZA

## PRECAUZIONI GENERALI

Occorre sempre prendere visione delle istruzioni relative alla sicurezza fornite dai produttori. Durante l'utilizzo, assicurarsi che tutte le protezioni e sistemi di sicurezza siano fissati al proprio posto sulla macchine e non devono essere alterate in alcuna modo. È vietato utilizzare gli abrasivi vicino a materiale infiammabile o in un ambiente dove vi è un possibile rischio di esplosione.

Le scintille devono essere dirette lontano dal viso e dal corpo, se possibile verso il pavimento. Qualora disponibile attivare gli impianti per l'estrazione della polvere.

Occorre applicare rigorosamente le istruzioni per l'uso fornite dal produttore di abrasivi; per es. "Non usare senza platorello" o "Non usare per lavorazioni ad umido". Il pezzo deve essere saldamente fissato prima della molatura. Controllare sempre visivamente gli abrasivi prima dell'uso ed accertarsi che il prodotto sia adatto all'applicazione. Non apportare nessuna modifica ai prodotti una volta ricevuti.

Quando si utilizza una smerigliatrice portatile accertarsi sempre di spegnerla completamente prima di riporla.

## TRASPORTO E STOCCAGGIO

Tutti gli abrasivi flessibili devono essere maneggiati con cura. Un uso improprio può causare danni che potrebbero essere evitati. I prodotti devono essere conservati in luogo fresco e asciutto, lontano da fonti di calore, zone troppo umide e fredde e non a contatto diretto con il pavimento.

Temperatura e umidità devono rispettivamente essere comprese tra 18-22 °C e 45-65%. Gli abrasivi flessibili non devono inoltre essere esposti alla luce diretta del sole. I prodotti devono essere conservati nella loro confezione originale fino al loro utilizzo. Una volta tolti dal loro imballo originale devono essere conservati in maniera da evitare alterazioni.

Supporti e leganti sono i componenti maggiormente sensibili alle variazioni delle condizioni ambientali, in particolare temperatura e umidità.

Un'umidità eccessiva può danneggiare alcuni leganti causando quindi intasamento del prodotto oppure la perdita della grana durante l'utilizzo. Al contrario, un ambiente troppo secco può rendere fragile il prodotto e quindi ridurne la flessibilità.

Un aumento o la riduzione di umidità possono causare modifiche strutturali del prodotto, rendendo il prodotto rispettivamente concavo o convesso.

La presenza di fibre sintetiche nel supporto di alcuni prodotti (es. tela in poliestere) li rende resistenti a variazioni di umidità e temperatura anche importanti, ma si consiglia comunque lo stoccaggio a temperatura ambiente e a secco prima dell'utilizzo.

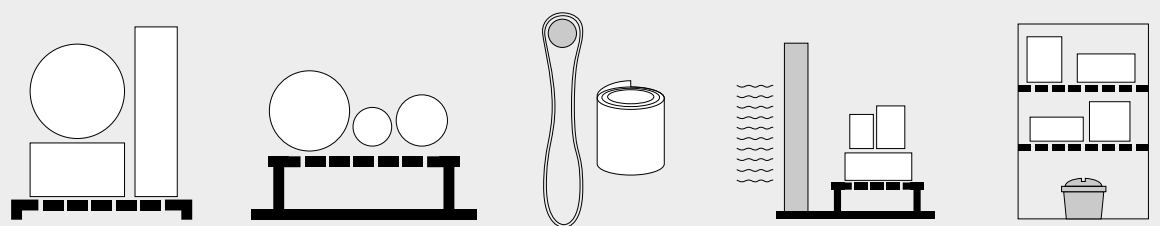

**CONSERVARE I PRODOTTI NELLA CONFEZIONE ORIGINALE**

- Conserva i prodotti nelle confezioni originali. Gli imballi originali proteggono i prodotti, permettono una più semplice movimentazione, stoccaggio pratico ed appropriato.
- I rotoli non devono essere posizionati in piedi dopo essere stati aperti. Conservare in piano sugli scaffali o pallet.
- I nastri stretti che sono stati rimossi dall'imballo devono rimanere arrotolati e conservati su superfici pulite, mai a terra. I nastri possono essere appesi su tubi con diametro largo, mai su ganci che potrebbero causare la rottura o piegarsi causando tensioni eccessive sul supporto.

**RIPORRE I ROTOLI IN PIANO**

- I rotoli non devono essere posizionati in piedi dopo essere stati aperti. Conservare in piano sugli scaffali o pallet.

**CONSERVARE I NASTRI IN MANIERA APPROPRIATA**

- I nastri larghi devono essere appesi su tubi di diametro di almeno 100mm.

**MANTENERE LONTANO DA FONTI DI CALORE/FREDDO**

- Conservare i prodotti per 24 ore prima dell'utilizzo in ambiente a temperatura e umidità controllata.

**MANTENERE IN LUOGO ASCIUTTO**

## CONSIGLI DI SICUREZZA

Per la vostra sicurezza dovrete assicurarvi di essere completamente consapevoli di come usare in modo sicuro gli abrasivi

### SÌ

Leggere con attenzione le istruzioni fornite dal fornitore di abrasivi e degli utensili
Conservare gli abrasivi in luogo asciutto, che non ghiacci ed evitando ampie variazioni di temperatura
Assicurarsi che il prodotto sia adatto alla lavorazione
Maneggiare, conservare e trasportare i prodotti con cura
Scollegare l'alimentazione dalla macchina prima di montare il prodotto
Esaminare tutti i prodotti prima del montaggio e periodicamente durante l'uso per eventuali difetti o danni (rottura a fatica, sottodimensionamento, danneggiamento del foro,...)
Verificare che gli accessori siano montati correttamente e mantenuti puliti e integri
Assicurarsi che il piano di lavoro sia in sicurezza e regolato in maniera appropriata
Utilizzare sempre protezioni adatte ed integre
Assicurarsi che il pezzo sia fissato saldamente
Indossare sempre i dispositivi di protezione personale
Evitare l'intasamento e l'usura irregolare per garantire che il prodotto funzioni in modo efficiente
La freccia di direzione riportata sul prodotto deve essere concorde con il verso di rotazione della macchina su cui è montato
Assicurarsi che tutte le macchine che utilizzano abrasivi soddisfino i requisiti delle attuali direttive europee sui macchinari: CE
Fare attenzione ai rischi durante l'uso degli abrasivi ed osservare che siano prese le dovute precauzioni: <ul style="list-style-type: none"> <li>• Contatto iniziale con il prodotto abrasivo a velocità operativa</li> <li>• Lesioni dovute a rottura del prodotto durante l'uso</li> <li>• Detriti, scintille, fumi e polvere generata dal processo di smerigliatura</li> <li>• Rumore</li> <li>• Vibrazione</li> </ul>

### NO

Consentire alle persone non formate di utilizzare abrasivi
Utilizzare un prodotto danneggiato
Utilizzare un prodotto se non può essere identificato correttamente
Utilizzare una macchina non in buone condizioni o una con parti difettose
Forzare il montaggio dell'abrasivo o modificare le dimensioni del foro del prodotto originale
Superare la massima velocità indicata sul prodotto
Applicare una pressione eccessiva sul prodotto o lasciarlo surriscaldare
Utilizzare flange di montaggio che non siano pulite e planari
Stringere eccessivamente il dispositivo di montaggio
Avviare la macchina con il carter non fissato saldamente
Continuare a utilizzare un prodotto se si verificano vibrazioni. Sistemare o sostituirlo
Lavorare sulla porzione di prodotto non idonea all'abrasione
Avviare la macchina con il pezzo in contatto con il prodotto abrasivo
Lavorare un materiale per il quale il prodotto non è progettato
Arrestare l'abrasivo applicando una pressione sulla sua superficie, lasciare che si fermi naturalmente
Indossare abiti larghi, cravatte e gioielli
Usare prodotti abrasivi vicino a materiali infiammabili

## PROTEZIONE INDIVIDUALE

Indossare sempre i sistemi di protezione individuale quali occhiali di protezione, tappi auricolari, guanti di sicurezza, e maschere anti-polvere e, in condizioni gravose, si raccomanda di utilizzare anche una protezione integrale per il viso. Grembiuli e scarpe di sicurezza devono essere sempre indossati.



Maschera  
anti-polvere



Indossare  
i guanti



Occhiali  
di protezione



Tappi  
auricolari



Leggere  
le istruzioni



Umido



Secco



**NOTE**



A series of horizontal lines spaced evenly down the page, intended for handwritten notes.



**NORTON**

SAINT-GOBAIN

SPECIALITÀ  
SICUREZZA  
SPAZZOLE E FRESE

# SPAZZOLE METALLICHE E FRESE AL CARBURO

Spazzole metalliche  
Frese al carburo

207  
223

## INTRODUZIONE







Norton offre un'ampia gamma di spazzole metalliche adatta per una varietà di applicazioni di trattamento delle superfici. La gamma comprende spazzole in filo d'acciaio ondulato, ritorto, spazzole coniche, a tazza e per utilizzo manuale.

Sono disponibili diverse tipologie di filo che sono state specificatamente selezionate per ottenere i migliori risultati in qualsiasi applicazione.

### TIPOLOGIE DI FILO

FILO IN ACCIAIO DI ALTA QUALITÀ		FILO IN ACCIAIO INOSSIDABILE		FILO IN OTTONE
ONDULATO	DRITTO	ONDULATO	DRITTO	ONDULATO
				
Applicazione su acciai non legati e metalli in genere		Indicato per spazzolare e levigare acciai inossidabili e leghe		Spazzolatura e pulizia ottone, rame e bronzo

### CODICE FORMA

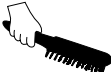
FORMA	DESCRIZIONE	UTILIZZO	APPLICAZIONE
<b>WHB</b>	Spazzole circolari filo ondulato		Le spazzole hanno foro come riportato nella descrizione che si può ridurre tramite anelli. Diametri maggiori richiedono potenza più elevata. Le spazzole con filo più corto risultano più aggressive.
	Spazzole circolari filo ritorto		Adatte per la spazzolatura di saldature e angoli.
<b>BEB</b>	Spazzole coniche		Progettate appositamente per l'asportazione in punti difficili da raggiungere come bordi o angoli.
<b>CPB</b>	Spazzole a tazza filo ondulato		Utilizzate per pulitura in particolare di superfici estese. Ideali per rimuovere ruggine, corrosione, vernice e primer.
	Spazzole a tazza filo ritorto		Spazzole aggressive eccellenti per la pulizia più gravosa e finitura di aree più ampie. Possono essere usate per rimuovere ruggine e segni di corrosione, oltre che piccoli punti o cordoni di saldatura.
<b>WHB/ENB</b>	Spazzole con perno		Adatte per uso industriale. Ideali per aree difficili da raggiungere. Tutte le spazzole montate su perno sono dotate di gambo da 6mm.
<b>HCB/SPB/ACB</b>	Spazzole per uso manuale		Con corpo in legno. Studiate per lavorare piccoli componenti. Ideali per la sbavatura leggera e la pulizia di superfici profilate.



## SPAZZOLE METALLICHE PER SMERIGLIATRICI ANGOLARI

Le spazzole metalliche per smerigliatrici angolari sono ideali per sbavare, rimuovere ruggine, vernice, corrosione e segni di saldatura da superfici metalliche. Il rischio di bruciatura sul pezzo è ridotto grazie al basso impatto termico e la quasi assenza di scintille.

Norton offre diverse tipologie e dimensioni di spazzole adatte per superfici ampie ma anche per spazi ristretti. Tutte le soluzioni garantiscono una finitura uniforme e un ottimo rapporto qualità/prezzo.

## GUIDA ALLA SCELTA DEL PRODOTTO

### PER SMERIGLIATRICI ANGOLARI

MISURA SMERIGLIATRICE (mm)	115	125	150	180	230
TIPOLOGIE DI SPAZZOLE	DIAMETRO SPAZZOLE (mm)				
Spazzola circolare, filo ritorto	100,115	125	150	178	-
Spazzola circolare, filo ondulato	100,115	-	-	-	-
Spazzola a tazza, filo ritorto	65	75	80	100	120
Spazzola a tazza, filo ondulato	60	75	80,100	100	125,150

### PER APPLICAZIONE

Altamente raccomandato ●

APPLICAZIONI	DIAMETRO FILO (mm)		
	0.3	0.35	0.5
Sgrossatura			●
Finitura	●	●	
Sbavatura	●	●	
Levigatura bordi	●	●	
Rimozione vernici	●	●	●
Asportazione saldature	●	●	●

### PER TIPOLOGIA E MATERIALE

Altamente raccomandato ●

DISPONIBILITÀ PRODOTTO:	ACCIAIO	ACCIAIO AL CARBONIO	ACCIAIO INOX	METALLI NON FERROSI	ALLUMINIO
Filo in acciaio	●	●			
Filo in acciaio inossidabile			●	●	●



## SPAZZOLE METALLICHE PER SMERIGLIATRICI ANGOLARI

### CIRCOLARI (WHB) FILO RITORTO PREMIUM



- Configurazione premium più robusta per applicazioni gravose
- Ideale per operazioni di asportazione di materiale come ruggine, vernice e residui di corrosione

- Ottima resistenza all'usura

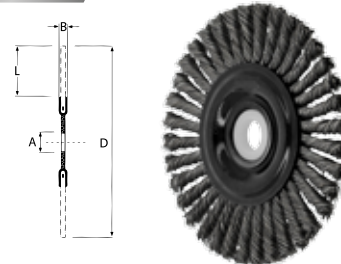

DxBxA L (mm)	N° MAZZETTI	VELOCITÀ CONSIGLIATA (RPM)	IMBALLO	ACCIAIO	ACCIAIO INOX
<b>0.50mm</b>					
115x6x22.2 T22	36	6300 - 12500	1	63642581151	63642581639
125x6x22.2 T23	42	5500 - 11000	1	63642581157	63642581640
165x6x22.2 T35	76	4000 - 8000	1	63642581169*	63642581646

\* Make

### NEW CIRCOLARI (WHB) FILO ONDULATO



- La configurazione con filo ondulato si adatta meglio alla superficie del pezzo da lavorare

- Ideale per operazioni di asportazione di materiale come ruggine, vernice e residui di corrosione
- Attacco M14

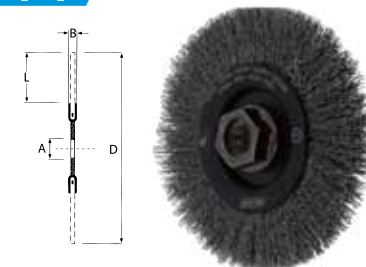

DxBxA L (mm)	VELOCITÀ CONSIGLIATA (RPM)	IMBALLO	ACCIAIO	ACCIAIO INOX
<b>0.30mm</b>				
115x15x22,2 T25	6300 - 12500	1	78072749618	78072749622

### CIRCOLARI (WHB) FILO RITORTO



- Azione aggressiva per sbavatura di aree difficili da raggiungere

- Struttura ideale per massimizzare l'asportazione e ridurre l'intasamento

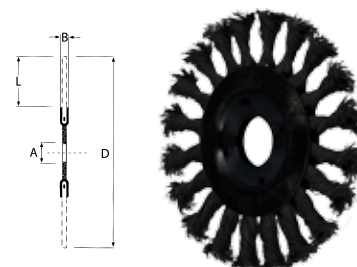

DxBxA L (mm)	VELOCITÀ CONSIGLIATA (RPM)	IMBALLO	ACCIAIO	ACCIAIO INOX
<b>0.35mm</b>				
115x11x22.2 T23	6300-12500	1	66254406180	-
115x11xM14 T23	6300-12500	1	66254406173	-
125x13x22.2 T28	5500-11000	1	66254406178	-
<b>0.50mm</b>				
115x11x22.2 T23	6300-12500	1	66254406167	66254406153
115x11xM14 T23	6300-12500	1	66254406160	-
125x13x22.2 T28	5500-11000	1	66254406166	-
178x15x22.2 T35	4500-8500	1	66254406163	-

**Dimensioni chiave** D = Diametro B = Spessore A = Foro L = Lunghezza filo

## A TAZZA CON PROTEZIONE (CPB) FILO RITORTO



- Nuova soluzione con protezione in plastica per un utilizzo in piena sicurezza e massima visibilità del pezzo lavorato

- La forma a tazza è consigliata per applicazione su superfici ampie

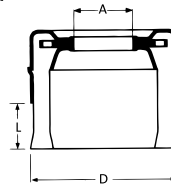

DxA L (mm)	DIMENSIONE SMERIGLIATRICE (mm)	IMBALLO	ACCIAIO	ACCIAIO INOX
0.50mm				
65xM14 T20	115 & 125	1	66261103046	66261103171

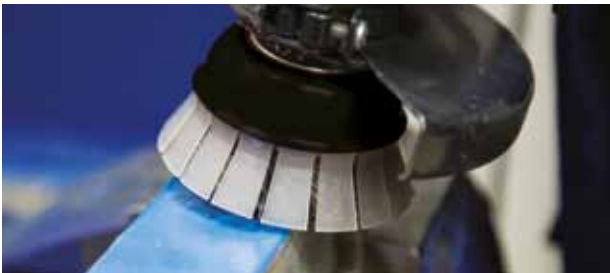

## A TAZZA (CPB) FILO RITORTO



- La struttura a filo ritorto massimizza l'asportazione della spazzola particolarmente indicata per aree ampie

- Grazie alla rigidità della spazzola il lavoro risulta più leggero

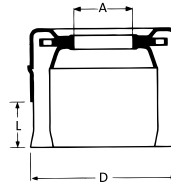

DxA L (mm)	DIMENSIONE SMERIGLIATRICE (mm)	IMBALLO	ACCIAIO	ACCIAIO INOX
0.35mm				
65xM14 T20	115	1	66254406104	-
80xM14 T25	125	1	66254406102	-
100xM14 T25	150	1	66254406099	-
0.50mm				
65xM14 T20	115	1	66254406095	66254406068
80xM14 T25	125	1	66254406094	66254406067
100xM14 T25	150	1	66254406088	-

## SPAZZOLE METALLICHE PER SMERIGLIATRICI ANGOLARI

### A TAZZA CON PROTEZIONE (CPB) FILO ONDULATO



- Spazzola che combina asportazione e sicurezza grazie alla protezione in plastica

- Consigliata per operazioni di irruvidimento e sbavatura di superfici

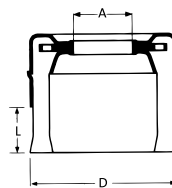

DxA L (mm)	DIMENSIONE SMERIGLIATRICE (mm)	IMBALLO	ACCIAIO	ACCIAIO INOX
0.30mm				
75xM14 T22	115 & 125	1	66261103049	66261103176

### A TAZZA (CPB) FILO ONDULATO



- Ideale per rimozione di piccoli residui e pulizia di superfici

- La struttura a tazza permette una sgrossatura veloce di superfici ampie

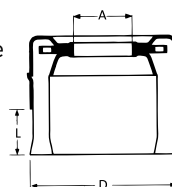

DxBxA L (mm)	DIMENSIONE SMERIGLIATRICE (mm)	IMBALLO	ACCIAIO	ACCIAIO INOX
0.30mm				
60xM14 T16	115	1	66254406058	66254406037
75xM14 T20	125	1	66254406055	-
80xM14 T25	125	1	66254406054	66254404868
100xM14 T30	150	1	66254406053	-
125xM14 T35	230	1	66254406050	-
150xM14 T55	230	1	66254406049	-

### CONICHE CON PROTEZIONE (BEB) FILO RITORTO



- La configurazione conica con filo in acciaio ritorto coniuga robustezza e versatilità

- La sicurezza è garantita anche ad elevate velocità grazie alla protezione in plastica

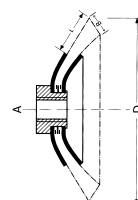

DxA L (mm)	DIMENSIONE SMERIGLIATRICE (mm)	IMBALLO	ACCIAIO	ACCIAIO INOX
0.50mm				
100xM14 T22	115	1	66261103055	66261103179

**Dimensioni chiave** D = Diametro B = Spessore A = Foro L = Lunghezza filo

## CONICHE (BEB) FILO RITORTO **++++**

- Le spazzole coniche sono ideali sia per applicazioni in piano che per raggiungere zone più difficili come bordi o angoli
- Asportazione aggressiva e sbavatura

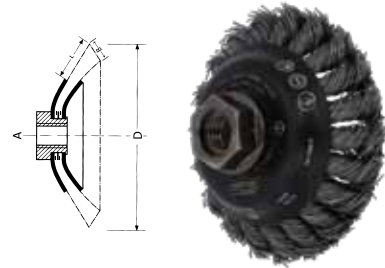

DxBxA L (mm)	DIMENSIONE SMERIGLIATRICE (mm)	IMBALLO	ACCIAIO	ACCIAIO INOX
0.50mm				
100x13xM14 T20	115	1	66254406149	66254406146
115x15xM14 T27,5	125	1	66254406147	66254406144

## CONICHE CON PROTEZIONE (BEB) FILO ONDULATO **++++**

- Utilizzo in massima sicurezza e protezione dai residui e trucioli generati durante l'applicazione
- Spazzole resistenti all'usura ma conformabili al pezzo da lavorare

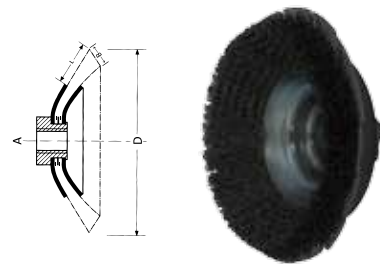

DxA L (mm)	DIMENSIONE SMERIGLIATRICE (mm)	IMBALLO	ACCIAIO	ACCIAIO INOX
0.30mm				
100xM14 T24	115	12	66261103056	66261103180

## CONICHE (BEB) FILO ONDULATO **++++**

- Spazzole consigliate per leggere asportazioni di materiale su ogni tipo di superficie
- Ottimi risultati in termini di prestazione/durata

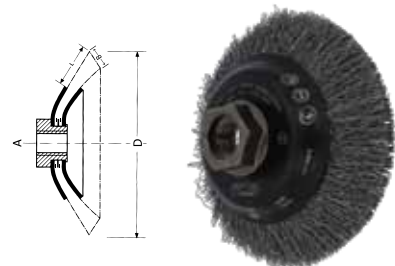

DxBxA L (mm)	DIMENSIONE SMERIGLIATRICE (mm)	IMBALLO	ACCIAIO
0.50mm			
100x13xM14 T20	115	1	66254406142
115x15xM14 T27,5	125	1	66254406109





## SPAZZOLE METALLICHE PER TRAPANI ELETTRICI

Le spazzole metalliche Norton per trapani sono ideali per finitura di interni tipo fori e tubazioni. Possono essere utilizzate anche a pressioni medio alte senza il rischio di generare scintille o surriscaldare il pezzo. Sono disponibili diverse forme e tipologie di filo per meglio adattarsi alle diverse applicazioni.

## GUIDA ALLA SCELTA DEL PRODOTTO

### PER APPLICAZIONE

Altamente raccomandato ●

APPLICAZIONI	DIAMETRO FILO (mm)			
	0.2/0.25	0.3	0.35	0.5
Sgrossatura			●	●
Finitura	●	●	●	
Sbavatura	●	●	●	●
Levigatura bordi	●	●	●	
Rimozione vernici		●	●	●
Asportazione saldature	●	●	●	

### PER TIPOLOGIA E MATERIALE

Altamente raccomandato ●

DISPONIBILITÀ PRODOTTO:	ACCIAIO	ACCIAIO AL CARBONIO	ACCIAIO INOSSIDABILE	METALLI NON FERROSI	ALLUMINIO	LEGNO TENERO	LEGNO DURO
	Filo in acciaio	●	●				●
Filo in acciaio inossidabile			●	●	●		
Filo in ottone				●		●	

## CON PERNO (WHB) FILO RITORTO **++++**

- La configurazione circolare permette di raggiungere angoli e bordi interni che altrimenti non si potrebbero lavorare
- Massimizza l'asportazione grazie alla robusta struttura in filo ritorto

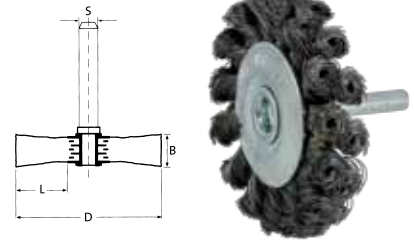

DxB L (mm)	GAMBO	IMBALLO	ACCIAIO
<b>0.35mm</b>			
70x15 T15	6	12	66254405406
<b>0.50mm</b>			
70x15 T15	6	12	66254405407

## CON PERNO (WHB) FILO ONDULATO **++++**

- Forma circolare per sbavatura in aree interne come fori, tubi o diverse cavità
- Il resistente filo ondulato garantisce operazioni di pulizia uniforme

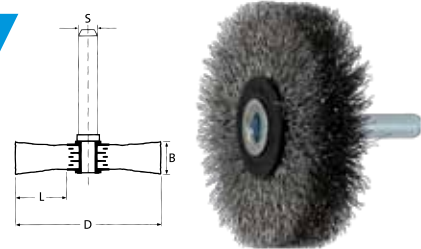

DxB L (mm)	GAMBO	IMBALLO	ACCIAIO	ACCIAIO INOX	OTTONE
<b>0.20mm</b>					
20x4 T3	6	10	66254404872	-	-
30x6 T6,5	6	10	66254404875	-	-
30x9 T6,5	6	10	66254404876	66254404909*	-
40x9 T9	6	10	66254404879	66254404910*	-
40x13,5 T12,5	6	10	66254404904	-	-
50x10 T12,5	6	10	66254404880	-	-
50x15 T12,5	6	10	66254404881	66254405238*	66254405397
60x10 17,5	6	10	66254404884	66254405269*	-
60x15 17,5	6	10	66254404885	66254405270*	-
70x10 T19	6	10	66254404886	66254405271*	-
70x15 T19	6	10	66254404887	-	-
80x10 T19	6	10	66254404889	-	-
80x20 T19	6	10	66254404905	-	66254405405
<b>0.30mm</b>					
50x10 T12,5	6	10	66254404891	-	-
70x10 T19	6	10	66254404899	66254405395*	-
70x15 T19	6	10	66254404900	66254405396*	-
80x20 T19	6	10	66254404907	66254405398*	-

**Dimensioni chiave** D = Diametro    B = Spessore    A = Foro    L = Lunghezza filo    \* Imballo 12 pezzi

## CON PERNO (ENB) FILO RITORTO **++++**

- Le spazzole con perno sono la soluzione ideale per operazioni di asportazione su profili complessi e zone non lavorabili con altre forme
- Struttura robusta raccomandata in applicazioni gravose di sgrossatura su particolari in metallo

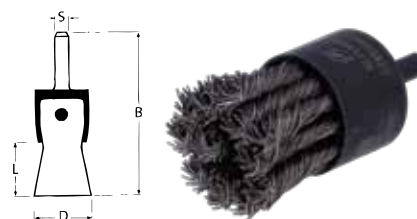

DxB L (mm)	GAMBO	IMBALLO	ACCIAIO	ACCIAIO INOX
<b>0.25mm</b>				
22x68 T26	6	12	-	66254405425
25x69 T26	6	50	-	77696091115
<b>0.35mm</b>				
19x68 T26	6	12	66254405421	-
22x68 T26	6	12	66254405422	-
<b>0.50mm</b>				
28x68 T26	6	12	66254405423	-

## CON PERNO (ENB) FILO ONDULATO **++++**

- Spazzole con filo ondulato eccellenti per operazioni di sbavatura leggera
- La forma con perno risulta molto versatile per pulizia di particolari dai profili più svariati, ma anche per asportazione su diametri interni

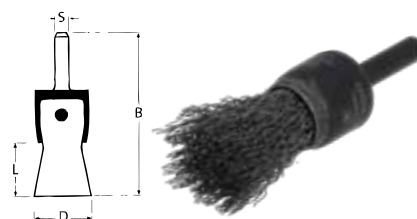

DxBxL (mm)	GAMBO	IMBALLO	ACCIAIO	ACCIAIO INOX
<b>0.20mm</b>				
12x60 T20	6	12	66254405408	-
17x65 T22	6	12	66254405409	-
<b>0.30mm</b>				
12x60 T20	6	12	66254405410	66254405414
17x65 T26	6	12	66254405411	66254405415
24x68 T26	6	12	66254405412	66254405418
30x68 T26	6	12	66254405413	66254405419

**Dimensioni chiave** D = Diametro B = Spessore A = Foro L = Lunghezza filo



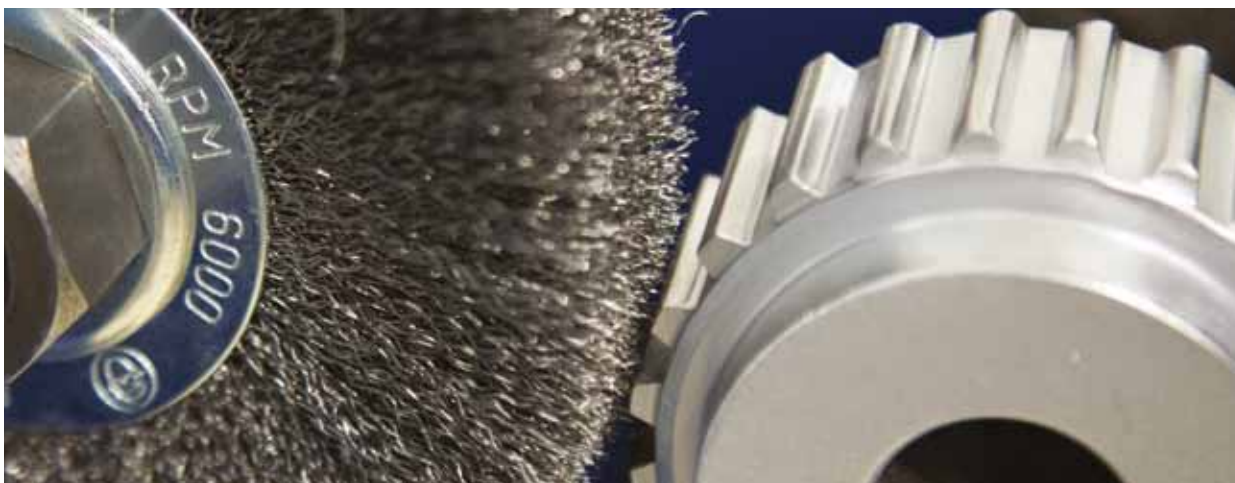

## SPAZZOLE METALLICHE PER MACCHINE DA BANCO

Le spazzole metalliche per macchine da banco sono comunemente usate per rimuovere ruggine, corrosione, vernice e residui di adesivo, fornendo una buona finitura superficiale su pezzi grandi o piccoli con un buon rapporto prezzo /prestazioni.

## GUIDA ALLA SCELTA DEL PRODOTTO

### PER APPLICAZIONE

Altamente raccomandato ●

APPLICAZIONI	DIAMETRO FILO (mm)	
	0.3	0.5
Sgrossatura		●
Finitura	●	
Sbavatura	●	
Levigatura bordi	●	
Rimozione vernici	●	●
Asportazione saldature	●	●

### PER TIPOLOGIA E MATERIALE

Altamente raccomandato ●

DISPONIBILITÀ PRODOTTO:	ACCIAIO	ACCIAIO AL CARBONIO	ACCIAIO INOSSIDABILE	METALLI NON FERROSI	ALLUMINIO	LEGNO TENERO	LEGNO DURO
	Filo in acciaio	●	●				●
Filo in acciaio inossidabile			●	●	●		



## CIRCOLARI (WHB) FILO ONDULATO

- Spazzole metalliche ideali per rimuovere ruggine, corrosione, vernice e residui di adesivo
- Le spazzole circolari con filo ondulato hanno una forma che si conforma bene al pezzo lavorato

- Possibilità di montare anche set di spazzole sulla stessa macchina

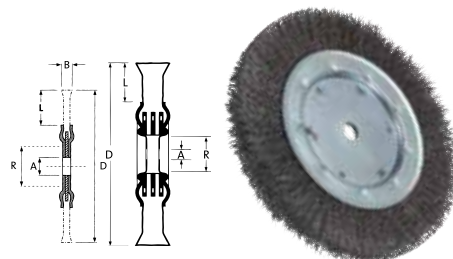

DxBxAxR L (mm)	IMBALLO	ACCIAIO	ACCIAIO INOX
<b>0.30mm</b>			
100x11x12x20 T22	1	66254406455	-
125x11x12x20 T34	1	66254406454	-
150x18x32x50,8 T27	1	66254406265	66254406206
180x22x32x50,8 T42	1	66254406263	-
180x28x32x50,8 T42	1	66254406259	66254406196
200x26x32x80 T40	1	66254406255	66254406187
250x32x50,8x100 T50	1	66254406241	-
<b>0.50mm</b>			
200x26x32x80 T40	1	66254406216	-
250x38x50,8x100 T50	1	66254406214	-

## **NEW** CIRCOLARI (WHB) FILO ONDULATO

- Spazzole metalliche ideali per rimuovere ruggine, corrosione, vernice e residui di adesivo

- Le spazzole circolari con filo ondulato hanno una forma che si conforma bene al pezzo lavorato

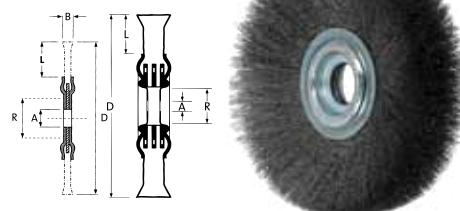

DxBxAxR L (mm)	IMBALLO	ACCIAIO
<b>0.20mm</b>		
125x24x20x30 T36	1	66254406409
200x26x32x80 T40	1	66254406401
<b>0.30mm</b>		
125x24x20x30 T36	1	66254406282
180x28x32x50,8 T42	1	66254406259
200x36x32x80 T40	1	66254406243

**Dimensioni chiave** D = Diametro B = Spessore A = Foro L = Lunghezza filo



## SPAZZOLE METALLICHE PER UTILIZZO MANUALE

Le semplici operazioni di spazzolatura possono essere eseguite a mano usando spazzole manuali Norton. Sono disponibili diversi tipi di spazzole per varie applicazioni tra cui pulizia e rimozione della ruggine, di residui e vernice.

## GUIDA ALLA SCELTA DEL PRODOTTO

### PER APPLICAZIONE

Altamente raccomandato ●

APPLICAZIONI	TIPOLOGIA DI FILO			
	OTTONE	ONDULATO	DIRITTO	NYLON/PVC
Rimozione vernici		●		
Asportazione saldature		●		
Spazzolatura			●	●
Pulizia e finitura superficiale	●			●

### PER TIPOLOGIA E MATERIALE

Altamente raccomandato ●

TIPOLOGIA DEL FILO PER:	ACCIAIO	ACCIAIO AL CARBONIO	ACCIAIO INOSSIDABILE	METALLI NON FERROSI	ALLUMINIO	LEGNO TENERO	LEGNO DURO
	Filo in acciaio	●	●				●
Filo in acciaio inossidabile			●	●	●		
Filo in ottone				●		●	

## SPAZZOLE METALLICHE PER UTILIZZO MANUALE

### SPAZZOLE CON MANICO (HCB)

- Spazzole manuali per utilizzo universale di pulizia di piccole aree
- Manico in plastica per un'impugnatura più comoda

L1xL2xL (mm)	RANGO	IMBALLO	CODICE
<b>CORPO IN PLASTICA - FILO IN ACCIAIO ONDULATO 0.30mm</b>			
265x140x25	1R	12	66254405470
<b>CORPO IN PLASTICA - FILO IN ACCIAIO INOX ONDULATO 0.30mm</b>			
265x140x25	1R	12	66254405471
<b>CORPO IN PLASTICA - FILO IN OTTONE ONDULATO 0.30mm</b>			
265x140x25	1R	12	66254405473

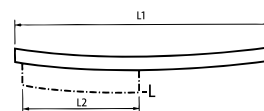

### **NEW** SPAZZOLE PER TUBI CON FILETTO (TUB)

- Spazzole metalliche con attacco filettato per pulizia di piccole aree

DxLxL1 (mm)	Ø FILO	FILETTO	IMBALLO	CODICE
<b>ACCIAIO</b>				
10x110x175	0,25	W 1/4	20	78072753590
18x110x175	0,25	W 1/4	20	78072753605
25x120x190	0,4	W 1/2	20	78072753616
30x120x190	0,4	W 1/2	20	78072753620
40x120x190	0,4	W 1/2	20	78072753626
50x120x190	0,4	W 1/2	20	78072753634
75x120x190	0,4	W 1/2	10	78072753635

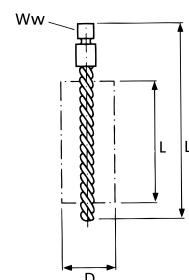

**Dimensioni chiave** D = Diametro L = Lunghezza filo L1 = Lunghezza totale L2 = Lunghezza parte operativa



# VELOCITÀ OPERATIVA

La velocità periferica è un fattore decisivo per ottenere prestazioni ottimali da una spazzola.

La tabella qui di seguito consente di determinare la velocità periferica ottimale.

RPM	DIAMETRO SPAZZOLA (mm)											
	20	40	50	80	100	125	150	180	200	250	300	350
min <sup>-1</sup>	-	-	-	-	-	-	-	-	-	-	-	-
800	-	-	-	3,35	4,19	5,23	6,28	7,53	8,37	10,47	12,56	14,75
900	-	-	2,35	3,77	4,71	5,88	7,06	8,48	9,41	11,77	14,12	16,47
1150	-	-	3,01	4,81	6,01	7,52	9,02	10,83	12,03	15,04	18,04	21,04
1200	1,26	2,51	3,14	5,02	6,28	7,85	9,41	11,3	12,55	15,69	18,83	21,97
1400	1,46	2,93	3,66	5,86	7,32	9,15	10,98	13,18	14,64	18,31	21,97	25,63
1500	1,57	3,14	3,92	6,28	7,85	9,81	11,77	14,13	15,69	19,61	23,54	27,46
1800	1,88	3,77	4,71	7,54	9,41	11,77	14,12	16,95	18,83	23,54	28,24	32,95
2000	2,09	4,19	5,23	8,37	10,26	13,08	15,69	18,84	20,92	26,15	31,38	36,61
2500	2,62	5,23	6,54	10,47	13,08	16,35	19,61	23,55	26,15	32,67	39,23	45,76
2800	2,93	5,86	7,32	11,72	14,64	18,31	21,97	26,37	29,29	36,61	43,93	51,25
3000	3,14	6,28	7,85	12,56	15,69	19,62	23,54	28,26	31,38	39,23	47,07	54,92
3200	3,35	6,7	8,37	13,4	16,74	20,92	25,1	30,14	33,47	41,84	50,21	58,58
3500	3,66	7,33	9,15	14,65	18,31	22,89	27,46	32,97	36,61	45,76	54,92	64,07
4000	4,19	8,37	10,46	16,75	20,92	26,16	31,38	37,68	41,84	52,33	62,76	73,22
4500	4,7	9,42	11,77	18,84	23,54	29,43	35,3	42,4	47,07	58,84	70,61	82,43
5000	5,23	10,47	13,08	20,93	26,15	32,7	39,23	47,1	52,33	65,38	78,5	-
5400	5,65	11,3	14,12	22,94	28,24	35,31	42,36	50,67	56,48	70,61	84,78	-
6000	6,28	12,56	15,69	25,12	31,38	39,24	47,07	56,52	62,76	78,5	-	-
7000	7,33	14,66	18,31	29,31	36,61	45,78	54,92	65,94	73,22	91,58	-	-
8000	8,37	16,75	20,92	33,94	41,48	52,32	62,76	75,36	83,73	-	-	-
9000	9,42	18,84	23,54	37,68	47,07	58,86	70,61	84,78	94,2	-	-	-
10000	10,47	20,93	26,17	41,86	52,33	65,4	78,5	94,2	-	-	-	-
12500	13,08	26,17	32,71	52,33	65,42	81,75	98,13	-	-	-	-	-
15000	15,7	31,4	39,25	62,8	-	-	-	-	-	-	-	-
17500	18,32	36,63	45,79	73,26	-	-	-	-	-	-	-	-
20000	20,93	41,87	52,33	83,73	-	-	-	-	-	-	-	-
22500	23,55	47,1	58,88	94,2	-	-	-	-	-	-	-	-
25000	26,17	52,33	65,42	104,66	-	-	-	-	-	-	-	-

## COME LEGGERE LA TABELLA?

Selezionare il diametro della spazzola, quindi spostarsi verso il basso fino a raggiungere la velocità periferica desiderata in m/s, dopo aver controllato sul lato sinistro della tabella il valore di RPM.

Controllare a pagina 219 la massima velocità operativa per tipo di spazzola.

## MASSIMA VELOCITÀ OPERATIVA

TIPO	DIAMETRO (mm)	MAX RPM	TIPO	DIAMETRO (mm)	MAX RPM	
 SPAZZOLE CIRCOLARI	80	10000	 SPAZZOLE CONICHE	100	11000	
	100	8000		100/115	11000	
	125	6000		115	10000	
	 SPAZZOLE A TAZZA	150	6000	 SPAZZOLE CON FILO RITORTO	100	11000
		180	6000		115	11000
		200	4500		125	10000
		250	3600		150/180	8500
		250 - 1 row	3500		200	6500
300		3000	20		20000	
60/65/75		11000	30		20000	
60/65/75		11000	40		18000	
60/65/75		10000	50		15000	
75		9300	60		15000	
80/100	8500	70	15000			
125/150	6500	80	12000			
			 SPAZZOLE CON PERNO			

La velocità massima di rotazione RPM non è la velocità operativa raccomandata. La velocità operativa raccomandata è solitamente più bassa e garantisce maggiore efficienza e migliori risultati. Raccomandiamo le seguenti velocità periferiche a seconda dei materiali:

APPLICAZIONE	FILO ONDULATO	FILO RITORTO
ACCIAIO	30m/s	35-40m/s
MATERIALI NON FERROSI	18-20m/s	-
PLASTICA	15m/s	-

### PRESSIONE DI SPAZZOLATURA

- Utilizzare la spazzola con pressione leggera in modo da lavorare con solo le estremità del filo a contatto con il pezzo
- Pressione troppo elevata comporta una sgrossatura poco omogenea e può provocare eccessiva usura o addirittura rottura della spazzola, quindi una vita ridotta.
- La spazzola dev'essere utilizzata su tutta la superficie
- Per aumentare la durata della spazzola si consiglia di invertire il verso di rotazione, in questo modo risulterà più aggressiva e tagliente

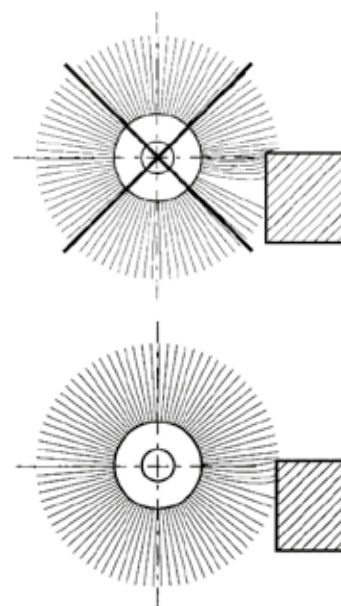

### DIAMETRO DEL FILO

- Utilizzare il filo più sottile possibile in ogni applicazione
- Il filo più sottile consentirà di ottenere prestazioni migliori in termini di finitura e maggior durata

## RISOLUZIONE DEI PROBLEMI

Diversi fattori possono influenzare il comportamento della spazzola. Se non si raggiungono i risultati desiderati con la spazzola e i parametri selezionati, la tabella seguente può fornire alcune soluzioni ai problemi riscontrati più comunemente. Per ulteriori informazioni, si prega di contattare il nostro ufficio tecnico.

PROBLEMA	AZIONI SUGGERITE
La spazzola è troppo aggressiva	Scegliere una spazzola con filo più lungo
	Scegliere un filamento più sottile
	Ridurre la velocità di rotazione
La spazzola non è abbastanza aggressiva	Scegliere una spazzola con filo più corto
	Scegliere un filamento più spesso
	Aumentare la velocità di rotazione
La spazzola non rimuove totalmente i residui di saldatura	Scegliere una spazzola con filo più corto
	Scegliere un filamento più spesso
La finitura è troppo grossolana	Scegliere una spazzola con filo più lungo
	Scegliere un filamento più sottile
	Aumentare la velocità di rotazione
	Scegliere una spazzola in nylon abrasivo
La finitura è troppo fine	Scegliere una spazzola con filo più corto
	Scegliere un filamento più spesso
L'azione della spazzola non è omogenea	Ridurre la pressione di lavoro
	Scegliere una lavorazione con macchina per limitare la variabilità delle operazioni manuali
I filamenti si spezzano con facilità	Ridurre la pressione di lavoro
	Scegliere un filamento più sottile
	Ridurre la velocità di lavoro
La durata del prodotto è breve	Scegliere un filamento più sottile
	Scegliere una spazzola di maggior diametro
	Ridurre la pressione di lavoro

## SICUREZZA E IMMAGAZZINAMENTO

Le protezioni integrali per il viso devono essere indossate da tutti gli operatori e da chi lavora nelle vicinanze.

- Le macchine devono avere tutti i dispositivi di sicurezza necessari
- Rispettare tutte le restrizioni di velocità indicate sulle spazzole
- Devono essere utilizzati indumenti protettivi e attrezzature adeguate
- Controllare attentamente le spazzole quando rimosse dal loro imballo originale. Non usare se arrugginite o danneggiate
- Conservare le spazzole nell'imballo originale. Le spazzole metalliche non devono essere esposte a calore, umidità elevata, acidi, fumi o liquidi che possono causare il deterioramento dei filamenti e di conseguenza la loro rottura prematura. Inoltre, controllare la distribuzione dei filamenti: nel caso non fosse regolare potrebbe causare squilibrio e vibrazioni eccessive durante l'utilizzo.
- Nel caso in cui la velocità massima del mandrino risulti superiore a quella di sicurezza non montare ed utilizzare la spazzola. La lunghezza del mandrino deve essere tale da consentire il corretto serraggio.
- Una volta montata la spazzola in macchina verificare che giri liberamente senza impedimenti a mano prima di avviarla.





## FRESE AL CARBURO

L'ampia gamma di frese al carburo copre una varietà di taglienti per ottenere risultati ottimali nella rimozione di saldature, realizzazione di smussature, sbavature per l'industria navale, automobilistica, fonderia e aeronautica.

Le geometrie appositamente progettate soddisfano le crescenti richieste di lavorazioni su acciaio inossidabile, acciaio, ghisa e materiali compositi offrono una rapida asportazione di materiale e una lunga durata, garantendo le massime prestazioni.

Le frese in metallo duro possono essere utilizzate con utensili manuali o macchine CNC. Ogni fresa è imballata singolarmente all'interno di una custodia di plastica.

## CAPIRE IL PRODOTTO

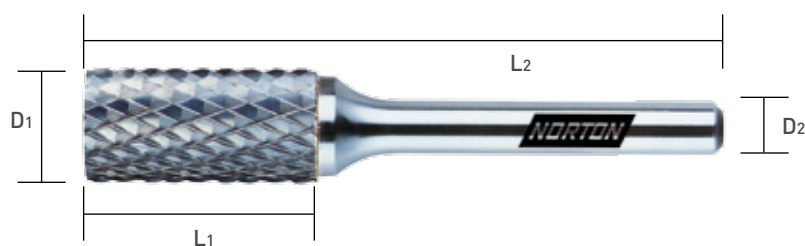

### LETTURA DELLA DESCRIZIONE

A 16,0 x 25,0 6 x 65 DTECH							
FORMA	DIAMETRO DELLA TESTA	X	LUNGHEZZA DELLA TESTA	DIAMETRO DELLO STELO	X	LUNGHEZZA TOTALE DELLA FRESE	TIPO DI TAGLIENTE
	D <sub>1</sub>		L <sub>1</sub>	D <sub>2</sub>		L <sub>2</sub>	



## TIPI DI TAGLIENTI

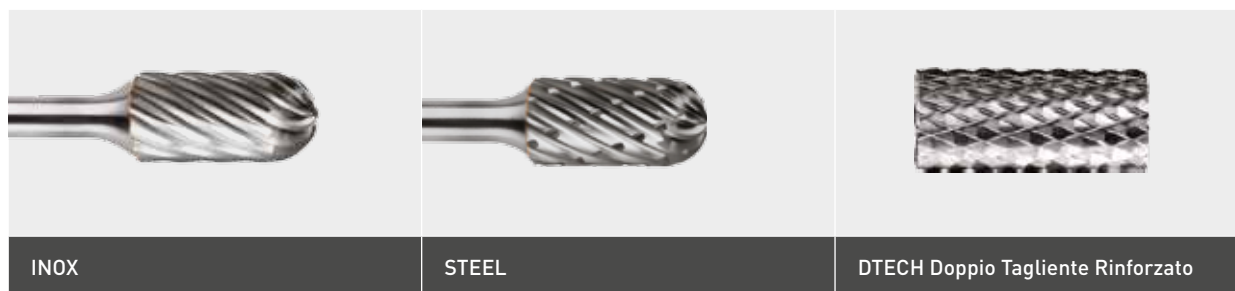

Geometria sviluppata per la asportazione su acciaio inossidabile e materiali a base ferritica, austenitica e martensitica in maniera da ridurre i tempi di inattività, la generazione di bruciature sul tagliente e sul pezzo lavorato.

Tagliente disegnato specificamente per applicazioni su metalli in genere per incrementare la rimozione di trucioli.

Migliore asportazione. Tagliente più forte tramite diminuzione dell'angolo di inclinazione che comporta maggiore durata.

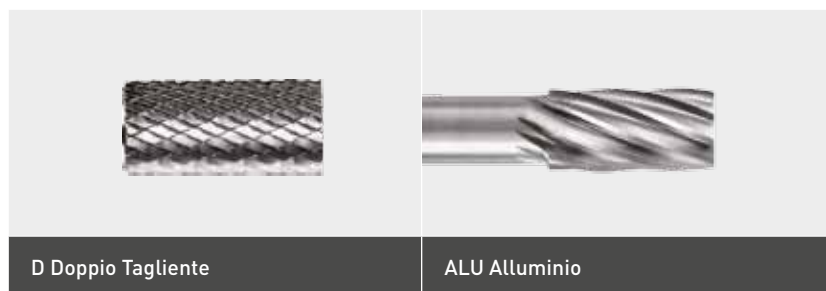

Taglio universale, asportazione rapida, finitura liscia.

Per sgrossatura di componenti in alluminio e plastiche con formazione di trucioli più grandi che vengono scaricati più facilmente.

## GUIDA ALLA SCELTA DEL PRODOTTO

Altamente raccomandato ●  
Raccomandato ◐

	INOX	STEEL	DTECH DOPPIO TAGLIENTE RINFORZATO	D DOPPIO TAGLIENTE	ALU ALLUMINIO
Acciaio inossidabile	●		◐		
Acciaio		●	◐		
Ghisa			●	◐	
Titanio				●	
Nichel				●	
Lega di rame e rame				●	
Alluminio					●
Plastica e legno					●

## FORMA

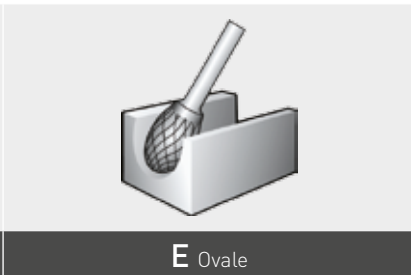
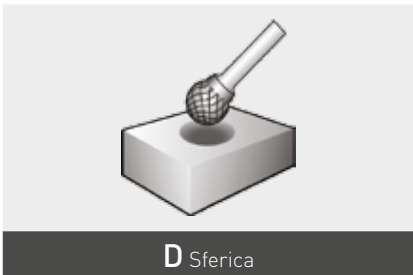
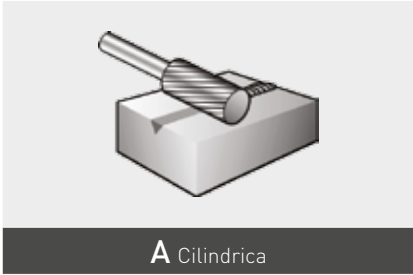







## FRESE AL CARBURO

### INOX **+++++**

- Tagliente INOX studiato appositamente per un'elevata asportazione su metalli duri come acciaio inossidabile
- Ridotta generazione di calore sul pezzo
- Elevata qualità superficiale
- Lavora più velocemente con conseguente riduzione dei tempi ciclo



FORMA DEL PRODOTTO	D <sub>1</sub> xL <sub>1</sub> xD <sub>2</sub> xL <sub>2</sub> (mm)	IMBALLO	CODICE	
<b>A CILINDRICA</b>				
	6x18x6x50	1	66261121900*	
	8x19x6x64	1	66261121901*	
	9.6x19x6x64	1	66261121902*	
	12.7x25x6x70	1	66261121911	
<b>C CILINDRICA A TESTA SFERICA</b>				
	6x18x6x50	1	66261121912*	
	8x19x6x64	1	66261121920*	
	9.6x19x6x64	1	66261121921	
	12.7x25x6x70	1	66261121922	
<b>D SFERICA</b>				
	6x4.7x6x50	1	66261122103*	
	8x6x6x52	1	66261122107*	
	9.6x8x6x54	1	66261122108*	
	12.7x11x6x56	1	66261122109*	
<b>F OGIVA A TESTA SFERICA</b>				
	6x18x6x50	1	66261122110*	
	8x20x6x65	1	66261122111*	
	9.6x19x6x64	1	66261122114*	
	12.7x25x6x70	1	66261122115*	
<b>G OGIVA</b>				
	6x18x6x50	1	66261122116*	
	8x19x6x64	1	66261122118*	
	9.6x19x6x64	1	66261122119*	
	12.7x25x6x70	1	66261122120*	
<b>L CONICA CON TESTA SFERICA</b>				
	8x25.4x6x70	1	66261122122*	
	9.6x20x6x65	1	66261122123*	
	12.7x32x6x77	1	66261122125*	
<b>KIT PER ACCIAIO INOX</b>				
	D <sub>1</sub> xL <sub>1</sub> xD <sub>2</sub> xL <sub>2</sub> (mm)	IMB	CODICE	CODICE KIT
	A 12.7x25x6x70	1	66261121911	
	C 12.7x25x6x70	1	66261121922	
	F 12.7x25x6x70	1	66261122115*	66261122126**
	G 12.7x25x6x70	1	66261122120*	
L 12.7x32x6x77	1	66261122125*		







\* Ad esaurimento - Make 20 pezzi

\*\* Kit - Make 1 pezzo

# STEEL **+++++**

- Tagliante STEEL per un'ottima resa sull'acciaio
- Azione fredda senza generazione di calore
- Taglio aggressivo ed eccellente finitura superficiale
- Ottimi risultati in termini di qualità/prezzo



FORMA DEL PRODOTTO	D <sub>1</sub> xL <sub>1</sub> xD <sub>2</sub> xL <sub>2</sub> (mm)	IMBALLO	CODICE
<b>B CILINDRICA CON TAGLIANTE IN TESTA</b>			
	6x18x6x50	1	66261121688*
	8x19x6x64	1	66261121691*
	9.6x19x6x64	1	66261121692*
	12.7x25x6x70	1	66261121694
<b>C CILINDRICA A TESTA SFERICA</b>			
	6x18x6x50	1	66261121748*
	8x19x6x64	1	66261121749*
	9.6x19x6x64	1	66261121750
	12.7x25x6x70	1	66261121751
<b>D SFERICA</b>			
	6x5x6x50	1	66261121753
	8x6x6x52	1	66261121755*
	9.6x8x6x54	1	66261121756*
	12.7x11x6x56	1	66261121757*
<b>F OGIVA A TESTA SFERICA</b>			
	6x18x6x50	1	66261121759*
	8x20x6x65	1	66261121760*
	9.6x19x6x64	1	66261121747*
	12.7x25x6x70	1	66261121762
<b>G OGIVA</b>			
	6x18x6x50	1	66261121763*
	8x19x6x64	1	66261121764*
	9.6x19x6x64	1	66261121765*
	12.7x25x6x70	1	66261121766
<b>L CONICA CON TESTA SFERICA</b>			
	10x20x6x65	1	66261121767*
	9.6x30x6x76	1	66261121768*
	12.7x32x6x77	1	66261121769

	D <sub>1</sub> xL <sub>1</sub> xD <sub>2</sub> xL <sub>2</sub> (mm)	IMB	CODICE	CODICE KIT
<b>KIT PER ACCIAIO - STEEL</b>				
	B 12.7x25x6x70	1	66261121694	
	C 12.7x25x6x70	1	66261121751	
	F 12.7x25x6x70	1	66261121762	66261121783
	G 12.7x25x6x70	1	66261121766	
	L 12.7x32x6x77	1	66261121769	

\* Ad esaurimento - Make 20 pezzi

## PER GHISA E METALLI TENERI





### DTECH RIVESTITO XTREM **+++++**

- Tagliante doppio "DTECH" rivestito XTREM con TiLAN (titanio nitruro di alluminio) per una migliore resistenza all'usura
- Minor surriscaldamento dell'utensile
- Evacuazione dei trucioli facilitata
- Riduzione della pressione di taglio grazie ad un miglior sistema di lubrificazione





### DTECH **++++**

- Doppio tagliante "DTECH"
- Asportazione rapida e tagliante più resistente
- Maggiore durata dell'utensile e ridotta scheggiatura
- Diverse dimensioni disponibili per una varietà di applicazioni

FORMA DEL PRODOTTO	D <sub>1</sub> xL <sub>1</sub> xD <sub>2</sub> xL <sub>2</sub> (mm)	IMB	DTECH RIVESTITO XTREM	DTECH
<b>A CILINDRICA</b>				
	8x19x6x65	1	-	60157638143
<b>B CILINDRICA CON TAGLIANTE IN TESTA</b>				
	10x19x6x65	1	-	07660739844*
	12x25x6x70	1	-	60157638174
<b>C CILINDRICA A TESTA SFERICA</b>				
	10x19x6x65	1	69957383238*	07660739841*
	12x25x6x70	1	69957383277*	60157638175*
<b>D SFERICA</b>				
	10x9x6x53	1	69957383279*	07660707832
<b>L CONICA CON TESTA SFERICA</b>				
	12x30x6x75	1	69957383321*	63642587067*

\* Make - MOQ 20 pezzi

## KIT FRESE DTECH

KIT	D <sub>1</sub> xL <sub>1</sub> xD <sub>2</sub> xL <sub>2</sub> (mm)	IMB	CODICE	CODICE KIT
KIT FRESE x10 DTECH 	A 10x19x6x65	1	63642586447*	07660739870
	A 12x25x6x70	1	60157638173*	
	C 10x19x6x65	1	07660739841*	
	C 12x25x6x70	1	60157638175*	
	L 12x30x6x75	1	63642587067*	
	E 10x16x6x60	1	63642586882*	
	G 10x19x6x65	1	63642586957*	
	G 12x25x6x70	1	60157638178*	
	D 12x10,8x6x55	1	63642586836*	
	F 12x25x6x70	1	60157638179*	
KIT FRESE X4 DTECH 	C 12x25x6x70	1	60157638175*	66254428281
	D 10x9x6x53	1	07660739848*	
	F 12x25x6x70	1	60157638179*	
	L 12x30x6x75	1	63642587067*	

\* Make - MOQ 20 pezzi

# PER TITANIO, NICHEL, RAME E LEGHE

## TAGLIENTE D XTREM **++++**

- Doppio tagliente standard rivestito XTREM con TiLAN (titanio nitruro di alluminio) per un'asportazione rapida
- Eccellente rimozione dei trucioli e ridotta usura dei denti
- Riduzione della pressione di taglio necessaria grazie alla lubrificazione migliorata





## TAGLIENTE D **++++**

- Tagliente universale, asportazione rapida del materiale
- Ottimo rapporto qualità/durata
- Disponibile in un'ampia varietà di forme e dimensioni

## TAGLIENTE D BDX **+++**

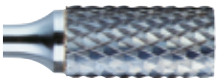

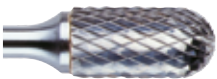
- Nuovo tagliente doppio per applicazioni su metalli in genere
- Geometria unica che migliora il comfort dell'operatore e riduce le dimensioni dei trucioli.
- Maggiore velocità di taglio e ottima durata in applicazioni gravose

FORMA DEL PRODOTTO	D <sub>1</sub> xL <sub>1</sub> x D <sub>2</sub> xL <sub>2</sub> (mm)	IMB	TAGLIENTE D XTREM	TAGLIENTE D <b>++++</b>	TAGLIENTE D BDX <b>+++</b>
<b>A CILINDRICA</b>					
	3x14x3x38	1	-	63642586518	-
	4x12,7x3x38	1	-	-	78072756859
	5x16x6x50	1	-	-	78072756912
	6x19x6x50	1	-	60157638141	66261146394
	8x19x6x65	1	-	60157638143	66261146396
	10x19x6x65	1	-	60157638144	66261146496
	10x25x6x162	1	-	63642535764	-
	12x25x6x70	1	78072753479	07660707808	66261146497
	12x25x8x70	1	78072756634	-	-
16x25x6x70	1	-	-	60157638148	
<b>B CILINDRICA CON TAGLIENTE IN TESTA</b>					
	4x16x6x50	1	-	-	78072756915
	5x16x6x50	1	-	-	78072756935
	6x19x6x50	1	-	63642586641	-
	8x19x6x65	1	-	07660707804	-
	8x19x6x175	1	-	63642535757	-
	10x19x6x65	1	-	60157638145	66261146498
	12x25x6x70	1	78072756677	60157638147	66261146499
	16x25x6x70	1	-	60157638190	66261146500
<b>C CILINDRICA A TESTA SFERICA</b>					
	3x13x3x38	1	78072756678	63642586710	-
	6x13x6x162	1	-	63642535773	-
	6x19x6x50	1	78072756707	60157638150	66261146521
	8x19x6x65	1	78072756708	60157638151	66261146524
	10x19x6x65	1	78072756709	60157638152	66261146526
	12x19x6x65	1	-	60157638153	-
	12x25x6x70	1	78072753481	60157638154	66261146531
	16x25x6x70	1	-	60157638191	66261146532

FORMA DEL PRODOTTO	D <sub>1</sub> xL <sub>1</sub> xD <sub>2</sub> xL <sub>2</sub> (mm)	IMB	TAGLIANTE D XTREM	TAGLIANTE D ++++	TAGLIANTE D BDx +++
<b>D SFERICA</b>					
	6x5,4x6x50	1	-	60157638166	66261146533
	8x7,2x6x52	1	-	60157638167	66261146534
	10x9x6x53	1	78072756722	07660707832	66261146535
	12x11x6x55	1	78072756783	69957383148	66261146536
	16x25x6x70	1	-	-	78072756936
<b>E OVALE</b>					
	5x7,1x3x38	1	-	-	78072756954
	6x10x6x50	1	-	63642586892	-
	10x16x6x60	1	-	60157638159	-
	12x22x6x67	1	-	60157638162	-
	16x25x6x70	1	-	-	78072756958
<b>F OGIVA A TESTA SFERICA</b>					
	3x12,7x3x38	1	-	-	78072757016
	6x16x6x50	1	78072756792	63642586955	66261146537
	6x18x6x150	1	-	66623391628	-
	8x20x6x150	1	-	66623382151	-
	10x19x6x65	1	-	60157638170	66261146539
	12x25x6x70	1	78072753486	60157638171	66261146540
	12x25x8x70	1	78072756793	60157638172	-
	16x25x6x70	1	-	63642586952	66261146541
<b>G OGIVA</b>					
	3x14x3x38	1	-	60157638163	-
	6x16x6x50	1	-	60157638164	66261146542
	8x19x6x64	1	-	-	66261146544
	9,5x19x6x64	1	-	60157638165	66261146545
	12,7x19x6x64	1	78072756839	-	-
	12,7x25x6x70	1	-	07660707829	66261146547
	12x25x8x70	1	78072756840	-	-
	16x25x6x70	1	-	63642586980	66261146548
	19x25x6x70	1	-	-	78072757018
<b>H FIAMMA</b>					
	5x9,5x4x38	1	-	-	78072757019
	8x19x6x65	1	78072756845	60157638160	-
	12x32x6x77	1	78072756850	63642587971	-
	16x36x6x81	1	-	-	78072757007
<b>L CONICA CON TESTA SFERICA</b>					
	6x16x6x50	1	-	60157638156	-
	8x22x6x69	1	-	63642587104	66261146549
	10x27x6x75	1	-	63642587100	66261146550
	12x30x6x75	1	78072756853	63642587102	66261146552
<b>M CONICA</b>					
	3x11x3x38	1	-	78072757066	-
	6x19x6x50	1	-	63642587137	-
	10x16x6x65	1	-	63642587133	-
	12x22x6x70	1	-	60157638149	-



KIT MINI FRESE 

KIT	D <sub>1</sub> xL <sub>1</sub> xD <sub>2</sub> xL <sub>2</sub> (mm)	IMB	CODICE	CODICE KIT
KIT MINI FRESE x10 TAGLIENTE D 	A 3x13x3x38	1	63642586518	07660708056
	B 3x13x3x38	1	60157638140	
	M 3x11x3x38	1	63642587134	
	C 3x13x3x38	1	63642586710	
	L 3x8x3x38	1	63642587090*	
	H 3x8x3x38	1	63642587009**	
	E 3x6x3x38	1	63642586891	
	G 3x13x3x38	1	60157638163	
	D 3x2,7x3x39	1	63642586859**	
	F 3x13x3x38	1	63642586953**	
KIT MINI FRESE x 5 TAGLIENTE D 	A 10x19x6x65	1	60157638144	63642553618
	C 12x25x6x70	1	60157638154	
	F 12x25x6x70	1	60157638171	
	G 10x19x6x65	1	07660707829	
	L 12x30x6x75	1	63642587102	

\* Make - MOQ 50 pezzi \*\* Make - MOQ 5 pezzi



## PER GHISA E METALLI TENERI

### ALU XTREM **++++**

- Tagliante "ALU" rivestito XTREM con TiLAN (nitruro di alluminio titanio) per maggiore asportazione
- Idoneo per applicazioni ad alte velocità
- Maggiore durata grazie alla resistenza all'usura del tagliante
- Migliore lubrificazione che permette una facile evacuazione dei trucioli



### ALU **++++**

- Tagliante "ALU" specifico per sbavatura di leghe di alluminio e plastica
- Varie dimensioni a disposizione per diverse applicazioni
- Tagliante studiato per ridurre l'intasamento su metalli e materiali teneri

FORMA DEL PRODOTTO	D <sub>1</sub> xL <sub>1</sub> xD <sub>2</sub> xL <sub>2</sub> (mm)	IMB	ALU XTREM	ALU
<b>A CILINDRICA</b>				
	10x19x6x65	1	-	60157638195
	12x25x6x70	1	-	63642586517
<b>B CILINDRICA CON TAGLIANTE IN TESTA</b>				
	10x19x6x65	1	-	07660739845
<b>C CILINDRICA A TESTA SFERICA</b>				
	10x19x6x65	1	-	60157638182
	12x25x6x70	1	-	07660707846
<b>F OGIVA A TESTA SFERICA</b>				
	10x19x6x65	1	-	63642586951
	12x25x6x70	1	69957383303	60157638181
<b>L CONICA CON TESTA SFERICA</b>				
	12x30x6x75	1	69957383325	63642587101

### KIT PER ALU GHISA E METALLI TENERI **++++**

KIT	D <sub>1</sub> xL <sub>1</sub> xD <sub>2</sub> xL <sub>2</sub> (mm)	IMB	CODICE	CODICE
	C 12x25x6x70	1	07660707846	
	D 10x9x6x53	1	63642586824*	
	F 12x25x6x70	1	60157638181	66254428260
	L 12x30x6x75	1	63642587101	

\* Make - MOQ 5 pezzi

## VELOCITÀ MASSIME OPERATIVE (RPM)

TIPOLOGIA MATERIALE	DIAMETRO FRESA				
	3mm	6mm	10mm	12mm	16mm
Acciaio	60000-90000	45000-60000	30000-40000	22500-30000	18000-24000
Acciaio temprato	60000-90000	30000-45000	19000-30000	15000-22500	12000-18000
Acciaio inox	60000-90000	30000-45000	19000-30000	15000-22500	12000-18000
Ghisa	45000-90000	22500-60000	15000-40000	11000-30000	9000-24000
Titanio	60000-90000	30000-45000	19000-30000	15000-22500	12000-18000
Nichel	60000-90000	30000-45000	19000-30000	15000-22500	12000-18000
Rame / leghe di rame	45000-90000	22500-60000	15000-40000	11000-30000	9000-24000
Alluminio	30000-90000	15000-70000	10000-50000	7000-38000	6000-30000
Plastiche	30000-90000	15000-70000	10000-50000	7000-38000	6000-30000
Fibre di vetro o al carbonio	64000-117000	32000-59000	19000-35000	16000-30000	12000-22000

Le velocità raccomandate sono per una lunghezza standard del gambo di 45 mm, una sporgenza massima di 10mm. La velocità massima consigliata per sbavature extra lunghe è 15000 RPM.

## RACCOMANDAZIONI PER L'USO

- Lavorare sempre con velocità all'interno del range raccomandato in funzione della dimensione della fresa e alla tipologia di materiale lavorato (vedere tabella)
- L'utilizzo a velocità inferiori rispetto a quelle ottimali potrebbe comportare scheggiatura del tagliente
- Materiali più duri (es. inox, titanio) richiedono velocità più basse
- Il funzionamento al di sopra della velocità ottimale può causare l'usura dei taglienti
- Le sbavature più piccole richiedono velocità più elevate
- In caso di surriscaldamento eccessivo la testa della fresa si potrebbe distaccare
- Applicare un movimento costante e pressione moderata
- Non utilizzare la fresa per oltre un terzo della sua dimensione



**NORTON**

SAINT-GOBAIN

# ABRASIVI RIGIDI

Introduzione	236	<b>ABRASIVI RIGIDI RESINOIDI</b>	<b>281-290</b>
<b>ABRASIVI RIGIDI VETRIFICATI</b>	<b>243-280</b>	Troncatori non rinforzati	284
Principali applicazioni	244	Troncatori rinforzati	286
Mole a disco per sbavatura	248	Mole per sbavatura con macchine portatili	288
Mole a disco per affilatura	249	Mole per sbavatura con macchine fisse	289
Mole a bisello per affilatura	256	<b>MOLE CON GAMBO</b>	<b>291-300</b>
Mole a disco e profilate per affilatura	257	Mole vetrificate con gambo	293
Mole a disco per affilatura	258	Mole resinoidi con gambo	299
Mole a scodella per affilatura	259	<b>RAVVIVATURA</b>	
Mole a tazza conica per affilatura	260	<b>E PIETRE PER AFFILATURA</b>	<b>301-310</b>
Mole a tazza cilindrica per affilatura	261	Mole e bastoncini per ravvivare	303
Mole a disco per affilatura	263	Ravvivatori diamantati	305
Rettifica in tondo esterna	264	Pietre	306
Rettifica interna	267	Lime	310
Mole a disco per rettifica in piano	269		
Mole a tazza per rettifica in piano	274		
Mole ad anello per rettifica in piano	276		
Segmenti per rettifica in piano	277		
Tessuti filtranti	280		

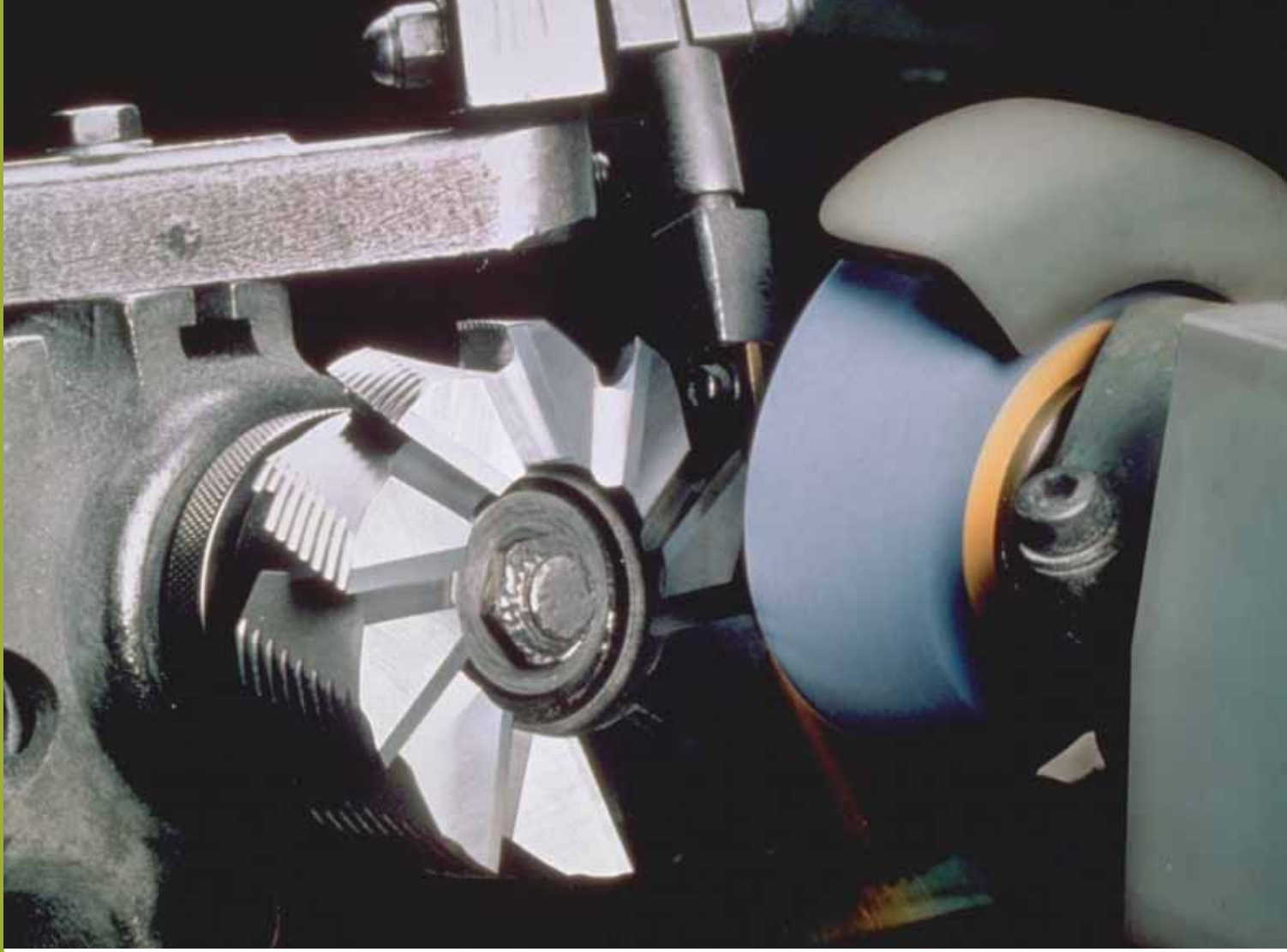

## INTRODUZIONE MOLE ABRASIVE

Dalle mole da banco in ossido d'alluminio alle mole abrasive ceramicate ad alte prestazioni per la rettifica, Norton offre soluzioni abrasive ad alto rendimento in grado di massimizzare la produttività di un'ampia gamma di applicazioni industriali.

Al fine di soddisfare tutte le esigenze di rettifica di precisione e di applicazioni di sgrossatura, Norton mette a disposizione dei suoi Clienti le migliori specifiche abrasive in una grande varietà di prodotti, come le mole da rettifica, i dischi da taglio, i segmenti, le mole con gambo, i bastoncini per ravvivare e le pietre per affilatura.

Norton è la linea di prodotti abrasivi più completa.

## COS'È UNA MOLA DA RETTIFICA?

Una mola da rettifica è un utensile di precisione con migliaia di piccoli taglienti. Si compone di grani abrasivi tenuti insieme da una matrice di legante e separati da pori. I grani abrasivi fungono da taglienti, mentre il legante serve a tenerli insieme. I pori (spazi vuoti tra i grani abrasivi e il legante) servono a fornire lo spazio necessario per permettere al liquido refrigerante di penetrare e rimuovere i trucioli che si creano durante il processo di rettifica.

Quando la mola viene messa in rotazione e a contatto con il pezzo da lavorare, i grani abrasivi tagliano il materiale di cui è fatto il pezzo da lavorare asportandolo in piccole parti (trucioli).

Sotto l'azione della forza impressa dalla mola al pezzo, i grani abrasivi si ottendono, risultando in una minor taglienza. Questo causa un aumento di attrito con un conseguente incremento della temperatura tra mola e pezzo.

Questo aumento di forze e di calore causa la frattura del grano abrasivo esponendo nuovi taglienti più appuntiti oppure rompe il legante che trattiene il grano abrasivo, rilasciandolo ed esponendo al taglio nuovi grani più appuntiti.

Nelle normali applicazioni con legante vetrificato, le mole devono essere ravvivate per mantenere la taglienza costante.

Variando le proprietà dell'abrasivo, il tipo di legante e la forma della mola è possibile fabbricare una vasta gamma di prodotti per una moltitudine di applicazioni diverse.

## TIPOLOGIE DI ABRASIVI

### OSSIDO DI ALLUMINIO CERAMICATO

Norton SG e Norton Quantum sono tipologie brevettate di ossido di alluminio ceramicato che conferisce maggior durezza e taglienza degli abrasivi convenzionali.

Il grano ceramicato possiede una struttura microcristallina unica che, quando impiegata in operazioni di rettifica, rende il grano abrasivo in grado di auto-affilarsi.

Questa struttura, impiegata nelle operazioni di rettifica, porta a richiedere un minor bisogno di rinvivare la mola e a un'azione di taglio migliore.

### OSSIDO DI ALLUMINIO

Generalmente consigliato per materiali ad alta resistenza alla trazione, come gli acciai inossidabili e gli acciai per utensili, ma può anche essere utilizzato su alcune leghe d'alluminio o bronzo. Viene prodotto in un'ampia gamma di varietà.

### CARBURO DI SILICIO

Più duro dell'ossido di alluminio con un grano abrasivo molto tagliente. È consigliato per rettificare materiali relativamente dolci come l'alluminio e la ghisa o materiali estremamente duri come i carburi metallici.

### OSSIDO DI ZIRCONIO

Ideale nelle applicazioni più impegnative dove è richiesta una grande asportazione di materiale. Questo abrasivo è sempre associato a leganti resinoidi di alta tecnologia.

## SPECIFICHE ABRASIVE

- A** Questa è una forma particolarmente tenace di ossido di alluminio. La sua tenacità deriva dalla presenza del 3% di ossido di titanio nell'abrasivo. Fabbricato in un forno di cottura a basse temperature, l'abrasivo mantiene il suo colore marrone naturale. Fabbricato ad alte temperature la maggior ossidazione dell'ossido di titanio cambia il colore dal marrone naturale al grigio-blu. Grazie alla sua maggior tenacità, l'ossido di alluminio A è adatto a rettificare materiali ad alta resistenza a trazione, specialmente con mole da banco e pietre d'affilatura.
- 19A** Un mix degli abrasivi A e 38A. Questo abrasivo conferisce un'azione di taglio che può essere paragonato alla media dei suoi componenti. Viene impiegato in alcune mole per affilatura di utensili, per rettifiche in piano, in tondo esterno, senza centri e in genere per applicazioni su acciai poco sensibili al calore.
- 38A** Ossido di alluminio bianco (puro al 99,8%). È l'ossido di alluminio più friabile e ad azione di taglio fredda. Questo abrasivo viene fornito in una vasta gamma di applicazioni ed è ideale per essere impiegato con acciai e leghe dure e sensibili al calore. Viene impiegato di solito per affilare utensili e lame in acciaio super-rapido e leghe. Il 38A è utilizzato per rettifiche in tondo esterno, di superficie e interne di utensili e stampi.
- 57A** Ossido di alluminio marrone semi-puro (puro al 98%). La sua purezza lo rende un abrasivo adatto a impieghi generici. La sua versatilità e semifriabilità gli permette di essere impiegato nella rettifica di parti in acciaio sia duro che dolce, specialmente in operazioni in tondo esterno e senza centro. Il trattamento U (U57A) consiste in un rivestimento ceramico applicato a questo abrasivo per aumentarne la durezza in abbinamento a leganti resinoidi nei dischi da taglio.
- 86A** L'ossido di alluminio rosa è una forma di allumina altamente raffinata contenente una piccola quantità di ossido di cromo. Questa aggiunta rende l'86A più tenace dell'ossido di alluminio bianco puro, aumentandone la taglienza dei grani. Questo abrasivo è disponibile in un ampio range di mole con gambo.
- 5GB** Sono mix di abrasivi che includono una concentrazione media, elevata e molto elevata di abrasivo premium
- 3SG** Sono mix di abrasivi che includono una concentrazione media, elevata e molto elevata di abrasivo premium
- 5SG** Sono mix di abrasivi che includono una concentrazione media, elevata e molto elevata di abrasivo premium SG, il quale possiede una struttura microcristallina ceramicata in grado di consentire alla mola di auto rinvivarsi.
- 2NQ** Sono mix di abrasivi che contengono una concentrazione media, elevata e molto elevata di
- 3NQ** Sono mix di abrasivi che contengono una concentrazione media, elevata e molto elevata di
- 4NQ** Sono mix di abrasivi che contengono una concentrazione media, elevata e molto elevata di
- 5NQ** Sono mix di abrasivi che contengono una concentrazione media, elevata e molto elevata di abrasivo premium NQ, il quale possiede caratteristiche di auto rinvivatura migliorate che gli consentono di ottenere un'azione di taglio anche più fredda di quella di un SG. Gli abrasivi NQ sono consigliati per applicazioni con basse o medie forze di contatto.
- 37C** Abrasivo in carburo di silicio nero ad elevata purezza. Fornito soprattutto in abbinamento a leganti resinoidi in mole per la rettifica della ghisa, dei metalli non ferrosi e con leganti vetrificati per la rettifica di materiali non metallici, come la gomma e la pietra.
- 39C** Abrasivo in carburo di silicio verde estremamente puro. È l'ideale per rettificare utensili in carburo cementato, ceramiche e vetro, sul quale offre una performance superiore.



## DIMENSIONI DELLA GRANA

La granulometria dell'abrasivo è rappresentata da un numero che indica la grandezza dei grani abrasivi. La dimensione media di una grana abrasiva si calcola dividendo 1 pollice lineare per questo numero. Andrebbero prese in considerazione le seguenti indicazioni nella scelta della granulometria:

### IMPIEGO DI UNA GRANULOMETRIA GROSSOLANA

- Per materiali dolci e duttili come acciaio e alluminio
- Per asportazione di truciolo veloce
- Dove la finitura non è importante
- Per ampie aree di contatto

### IMPIEGO DI UNA GRANULOMETRIA FINE

- Per materiali duri e fragili come acciai duri per utensili, carburi cementati e vetro
- Per ottenere finiture migliori
- Per ridotte aree di contatto
- Per ottenere piccoli raggi di raccordo

## GRADO DELLA MOLA

Il grado misura la forza esercitata dal legante nel tenere i grani abrasivi uniti nella mola. Nella specifica il grado viene indicato da una lettera dell'alfabeto dalla A alla Z, dal grado più tenero a quello più duro. Andrebbero prese in considerazione le seguenti indicazioni nella scelta del grado:

### IMPIEGO DI UN GRADO TENERO

- Per materiali duri come acciai per utensili e carburi
- Per ampie aree di contatto
- Per asportazione di truciolo veloce

### IMPIEGO DI UN GRADO DURO

- Per materiali dolci
- Per piccole aree di contatto tra mola e pezzo
- Per una maggior durata della mola

## GRADI PIÙ COMUNI

F	G	H	I	J	K	L	M	N	O	P	Q	R	S	T	U	
				RETTIFICA IN TONDO/ SENZA CENTRI												
RETTIFICA IN PIANO																
				RETTIFICA INTERNA												
			AFFILATURA DI UTENSILI													
				RETTIFICA DI INGRANAGGI												
MOLE RESINOIDI NON RINFORZATE																
												MOLE RESINOIDI RINFORZATE				

## TIPOLOGIE DI LEGANTI VETRIFICATI

I vetrificati sono la tipologia di leganti più comune nelle applicazioni di rettifica di precisione. La porosità e la rigidità che si ottengono con questo legante conferiscono alla mola un'elevata capacità di asportazione e precisione di taglio. Questi leganti non risentono della contaminazione da acqua, acidi e oli, né da apprezzabili variazioni di temperatura.

### I LEGANTI VETRIFICATI PIÙ COMUNI SONO:

<b>VV1 NEW</b>	<b>LA SOLUZIONE PER UNA RETTIFICA VERSATILE</b> La versatilità di questo nuovo legante rende la mola universale, adatta a lavorare sia in un vasto range di applicazioni che di materiali diversi. La variazione dei parametri macchina è ridotta e il risultato finale è più uniforme anche al variare delle condizioni del sistema di rettifica.
<b>VS3 / VS3P</b>	<b>VITRIUM<sup>3</sup> RIVOLUZIONARIA TECNOLOGIA DI LEGANTE</b> Il legante Vitrium3, dalla composizione chimica esclusiva, consente di trattenere i grani abrasivi nella mola in un modo completamente nuovo in grado di migliorare la versatilità di un ampio spettro di applicazioni della rettifica di precisione. Conferisce un taglio freddo, un profilo preciso e consente di impiegare velocità maggiori in tutte le applicazioni di rettifica di precisione.
<b>VS</b>	VS è un legante versatile, ottenuto a bassa temperatura, impiegato nella maggior parte delle applicazioni di precisione.
<b>VX / VXP</b>	Equivalenti al legante VS, solo per abrasivi ceramici.
<b>VQN / VQNP</b>	Questi leganti sono abbinati alla tecnologia Norton Quantum - una tecnologia versatile per applicazioni dove le forze in gioco sono basse, medie o alte.

## TIPOLOGIE DI LEGANTI RESINOIDI

Questi leganti vengono usati in due tipologie di mole. Mole usate su macchine portatili o fisse per una rapida asportazione di materiale e dischi da taglio non rinforzati o rinforzati utilizzati su macchine portatili o fisse. I leganti resinoidi più comuni sono:

### MOLE DA SBAVO E MOLE A TAZZA

<b>B &amp; B3</b>	Mole da fonderia: leganti multi-uso che offrono buoni risultati sulla maggior parte delle applicazioni
<b>B28</b>	Mole da fonderia: leganti di alto livello adatte per la maggior parte delle applicazioni tecniche che richiedono macchine ad elevata potenza

### DISCHI DA TAGLIO

<b>BFX</b>	Il legante Foundry X possiede una tecnologia ideata per aumentare l'indice di taglio e la durata della mola in tutte le applicazioni di taglio su un'ampia gamma di materiali duri
<b>BF1</b>	Legante specifico che assicura la miglior qualità di taglio ad umido e a secco
<b>BF3</b>	Legante di nuova generazione che assicura la maggior durata del disco in operazioni di taglio a secco; versatile e ad elevata durata. Ideale per operazioni impegnative
<b>B24</b>	Legante di nuova generazione utilizzato sui dischi da taglio in carburo di silicio che offre la miglior performance e la miglior qualità di taglio su materiali non ferrosi a umido
<b>B25</b>	Legante standard multi-uso che offre durabilità e libertà di taglio su un'ampia varietà di materiali e applicazioni. Abbinato a gradi più teneri può anche essere usato nel taglio a umido
<b>B26</b>	Legante di nuova generazione utilizzato sui dischi da taglio in ossido di alluminio che offre la miglior performance e la miglior qualità di taglio su materiali non ferrosi a umido
<b>B65</b>	Legante tradizionale che offre una buona performance e un'ottima durata nel taglio a secco



## SELEZIONARE IL PRODOTTO GIUSTO

CI SONO NOVE FATTORI PRINCIPALI DA CONSIDERARE QUANDO SI SCEGLIE UNA MOLA, QUALSIASI SIA L'APPLICAZIONE:

- Il materiale da rettificare - tipo e durezza
- La quantità di materiale da rimuovere
- La geometria del pezzo da lavorare e la finitura superficiale richiesta
- La macchina da rettifica, il tipo, la potenza disponibile e le sue condizioni
- Velocità della mola e avanzamento
- Area di contatto tra mola e pezzo
- Fluido lubrificante - anche se l'applicazione è a secco
- La gravosità dell'operazione di rettifica
- Il metodo di ravvivatura

### MATERIALE DA RETTIFICARE

Il tipo di materiale da lavorare influisce sulla scelta dell'abrasivo, sulla dimensione della grana e sulla durezza. Gli abrasivi in Ossido di Alluminio sono i più adatti per la rettifica di materiali ad alta resistenza, come gli acciai e le ghise. I tipi più friabili Ossido di Alluminio sono preferibili su acciai più duri e su applicazioni con grandi aree di contatto mola-pezzo. I materiali a più bassa resistenza e i materiali non metallici vengono, invece, lavorati meglio con abrasivi in carburo di silicio.

La durezza del materiale da lavorare determina la penetrazione che può essere raggiunta dalla mola. Per questo motivo sono necessarie mole con una dimensione dell'abrasivo più fine per lavorare i materiali più duri, mentre i materiali più dolci possono essere rettificati meglio con mole dalla granulometria media o grossolana.

La durezza del materiale regola la quantità di penetrazione che può essere raggiunta dall'abrasivo. Per questo motivo sono necessarie mole di granulometrie più fini per rettificare i materiali duri e i materiali morbidi sono rettificati meglio con mole di dimensioni di granulometria medio o grossolane.

Per una maggior ottimizzazione delle lavorazioni la durezza della mola deve essere regolata in base alla durezza del materiale lavorato. In via generale, più duro è il materiale, più tenero sarà il grado della mola.

### QUANTITÀ DI MATERIALE DA ASPORTARE

Questo parametro influenza la scelta della granulometria e il tipo di legante.

Alte velocità di asportazione di materiale, come nelle operazioni di sgrossatura, richiedono mole con grane grossolane, tipicamente dalla 12 alla 24.

Finiture maggiori e tolleranze ristrette sulla geometria del pezzo finito richiedono, invece, granulometrie più fini.

La finitura finale richiesta è spesso ottenuta grazie all'operazione di "spegnifiamma", momento in cui alla mola non viene applicato nessun avanzamento ma viene lasciata libera di girare sul pezzo sino a quando cessano le scintille prodotte dall'asportazione di materiale.

## SCELTA DELLA SPECIFICA

### CHIAVE PER LA SCELTA DELLA SPECIFICA

A = acciaio	PM = taglio provini metallografici
A (G) = acciaio ed eventualmente ghisa comune	RCM = creazione rompitrucolo
AI = acciaio inossidabile	RM = riporti metallici a spruzzo
AL = alluminio e sue leghe	S = sgrossatura acciai SR (super-rapidi)
AT = acciai temprati	SC = affilatura seghe circolari
ATB = acciai temprati a basso indice di molabilità	SCM = sgrossatura carburi metallici
B = bronzo - ottone	SF = sgrossatura e finitura su acciai SR
CM = carburi metallici	SFCM = sgrossatura e finitura su carburi metallici
CR = cromo elettrolitico	SL = seghe per legno
D = per "diaform" (rettifica piana in sagoma)	SM = seghe per metalli
F = finitura acciai SR (super-rapidi)	ST = acciai per stampi in genere
FCM = finitura carburi metallici	T = troncatore a secco di utensili
G = ghisa comune	TS = tenuta spigoli
GT = ghise temprate	X = uso generico
NM = materiali non metallici e pietre	

# FINITURA SUPERFICIALE

Consigliato ●

		DIMENSIONE GRANA							
SUPERFICIE	FINITURA	46	60	80	100	120	150	180	220
42	1,10	●							
32	0,80	●							
26	0,70	●							
21	0,50		●						
16	0,40		●						
14	0,35		●	●					
11	0,25		●	●					
8	0,20			●	●				
7	0,17			●	●	●			
6	0,14				●	●	●		
5	0,12					●	●	●	
4	0,10						●	●	●
3	0,08							●	●
2	0,05								●
MIN FORM RADIUS	METIC (mm)	0,75	0,50	0,40	0,25	0,20	0,18	0,13	0,10
	IMP INS	,030	,020	,015	,010	,008	,007	,005	,004

La finitura di superficie ottenibile in ogni operazione di rettifica dipende in larga misura dalla dimensione della grana della mola impiegata. Il grafico illustra l'intervallo di finiture superficiali realizzabili quando si utilizzano mole di diverse granulometrie in applicazioni tradizionali di rettifica di precisione, unitamente al raggio minimo di forma che può essere rettificato utilizzando ogni granulometria.

**Altri fattori possono influire sulla finitura superficiale ottenuta. In particolare:**

- Applicazioni di rettifica che richiedono elevate asportazioni di materiale ottengono finiture verso il limite più grossolano del range
- Le applicazioni di rettifica a tuffo richiedono spesso la scelta di una granulometria più fine di quella mostrata
- Le modalità di rinvivatura e il tipo di materiale

## COME OTTENERE UNA FINITURA SUPERFICIALE MIGLIORE

Modificando la tecnica di rinvivatura della mola è possibile ottenere finiture superficiali anche migliori di quelle mostrate in tabella. Oltre a ridurre la profondità di passata del rinvivatore, è possibile anche ridurre la velocità di avanzamento della mola, riducendo però così anche la velocità di asportazione del sovrametallo.

Naturalmente questo approccio ha impieghi limitati nelle operazioni di rettifica, ma può essere molto utile nell'affilatura di utensili.

## LEGGERE LA MOLA

- 1 Pittogrammi di sicurezza
- 2 Marchio Norton
- 3 Dimensioni del prodotto (mm)
- 4 Specifica del prodotto
- 5 Massima velocità operativa
- 6 Numero articolo; da utilizzare in caso di riordino
- 7 Certificazione oSa  
Organizzazione per la Sicurezza degli Abrasivi
- 8 Normativa europea sulla sicurezza EN 12413

NOTA: Per i prodotti resinoidi è riportata anche la data di scadenza con il formato MM/AAAA.  
Esempio: 01/2021 scadenza gennaio 2021.



## MOLE ABRASIVE MODULO RICHIESTA OFFERTA

CLIENTE		DATA	
LOCALITÀ		AGENTE	
REPARTO		CONTATTO	

### TIPO DI OPERAZIONE

TIPO DI OPERAZIONE	<input type="checkbox"/>	AFFILATURA	TIPO DI LAVORAZIONE	<input type="checkbox"/>	SGROSSATURA
	<input type="checkbox"/>	RETTIFICA IN PIANO		<input type="checkbox"/>	FINITURA
	<input type="checkbox"/>	RETTIFICA IN TONDO INTERNA			
	<input type="checkbox"/>	RETTIFICA IN TONDO ESTERNA			
	<input type="checkbox"/>	SEGMENTI			

### PEZZO DA LAVORARE

DENOMINAZIONE			
MATERIALE		EVENTUALE TRATTAMENTO TERMICO	
DUREZZA		SOVRAMETALLO DA ASPORTARE	
RUGOSITÀ RICHIESTA (Ra)			

### MOLA IN USO

FORMA		DIMENSIONI mm (diam x spes x foro)	
DIMENSIONI INCAVI		SPECIFICA	
PRODUTTORE		COLORE	
CICLO ATTUALE	PROFONDITÀ DIAMAN.	INTER. DIAM.	
	TEMPO SPEGNIFIAMMA	TEMPO PZ TOT.	
	ASPORT. PER PASSATA	RUGOSITÀ OTT. (Ra)	

### OBIETTIVI DELLA PROVA

<input type="checkbox"/>	AUMENTO PRODUTTIVITÀ (infeed)	<input type="checkbox"/>	AUMENTO PZ PER DIAM	<input type="checkbox"/>	MIGLIORARE RUGOSITÀ
<input type="checkbox"/>	MIGLIORARE TENUTA FORMA	<input type="checkbox"/>	MINORI BRUCIATURE	<input type="checkbox"/>	ALTRO
<input type="checkbox"/>	PREZZO INFERIORE	NOTE			

### INFORMAZIONI AGGIUNTIVE

N.B.: PER MOLE A TAZZA RIPORTARE QUI DI SEGUITO LE DIMENSIONI CARATTERISTICHE

FORMA:		DIAMETRO:	
FONDO:		BORDO:	
		FORO:	

N.B.: PER SEGMENTI RIPORTARE QUI DI SEGUITO IL NUMERO DI DISEGNO E LA MACCHINA IN USO E LE DIMENSIONI CARATTERISTICHE

DISEGNO:		MACCHINA:		DIMENSIONI:	
----------	--	-----------	--	-------------	--



**NORTON**

SAINT-GOBAIN

# ABRASIVI RIGIDI VETRIFICATI

Principali applicazioni	244	Mole a disco per affilatura	263
Mole a disco per sbavatura	248	Rettifica in tondo esterna	264
Mole a disco per affilatura	249	Rettifica interna	267
Mole a bisello per affilatura	256	Mole a disco per rettifica in piano	269
Mole a disco e profilate per affilatura	257	Mole a tazza per rettifica in piano	274
Mole a disco per affilatura	258	Mole ad anello per rettifica in piano	276
Mole a scodella per affilatura	259	Segmenti per rettifica in piano	277
Mole a tazza conica per affilatura	260	Tessuti filtranti	280
Mole a tazza cilindrica per affilatura	261		

## PRINCIPALI APPLICAZIONI

Grazie alle competenze tecniche e all'esperienza di Norton, le specifiche di abrasivi e leganti sono ottimizzate per soddisfare al meglio le esigenze di tutte le operazioni di rettifica di precisione. Le nostre mole vetrificate per la rettifica sono disponibili in un'infinita varietà di forme e dimensioni, pronte

a magazzino o fabbricabili su richiesta. Le nostre specifiche sono volte a massimizzare la tua produttività aiutandoti a migliorare l'efficienza e la qualità del risultato finale in un'ampia gamma di applicazioni.



### LAVORAZIONI DA BANCO

Le lavorazioni da banco raggruppano tutte quelle lavorazioni di sbavatura e affilatura di pezzi e strumenti tenuti in mano. Le mole vengono montate su rettifiche da banco e sono fabbricate con specifiche in grado di rispondere a tutte le esigenze di sbavatura, profilatura e affilatura: ossido di alluminio per utensili in acciaio super rapido e altri metalli, carburo di silicio per metalli non ferrosi.



### AFFILATURA DI UTENSILI

L'affilatura di utensili si riferisce alla manutenzione e alla riparazione degli utensili da taglio utilizzati nelle operazioni di manifattura. Mole di tutte le dimensioni e forme sono utilizzate nella riaffilatura di utensili e lame. La maggior parte delle mole utilizzate sono a legante vetrificato, in grana da 36 a 220 e nei gradi da H fino a N.



### AFFILATURA DENTI DI SEGHE

L'affilatura dei denti di seghe si riferisce alla manutenzione e alla riparazione delle singole lame dei denti di sega. Mole a disco e a tazza vengono utilizzate dalla grana 54 alla 60. Il trattamento alla resina rinforza la mola e aiuta a ridurre le deformazioni.



### RETTIFICA IN TONDO ESTERNA

La tecnologia innovativa di Norton è in grado di offrirti le mole per ottenere la miglior precisione e tenuta di forma possibili, massimizzando al contempo la produttività e l'efficienza del processo e migliorando la qualità del pezzo lavorato.



### RETTIFICA INTERNA

L'operazione di rettifica interna serve alla lavorazione dei fori ed è probabilmente una delle operazioni più complicate di rettifica. Le applicazioni di rettifica interna spaziano da quelle che richiedono una elevata asportazione di materiale a quelle dove è richiesta una precisione in micron.



### RETTIFICA IN PIANO

Il termine rettifica in piano viene utilizzato per descrivere la lavorazione di superfici piane in cui la mola si muove e il pezzo resta fermo, o viceversa. Le operazioni di rettifica in piano spaziano da quelle in cui è richiesta un'elevata asportazione di materiale nell'unità di tempo, fino a quelle in cui è richiesta una particolare tolleranza dimensionale o di rugosità.

## BUSSOLE PER RIDUZIONE FORI

Le bussole per riduzione fori in plastica possono essere impiegate per adattare il foro della mola a diverse dimensioni del mandrino. Queste bussole riducono il diametro del foro permettendo di montare la mola su un mandrino dal diametro inferiore in modo completamente sicuro.

- Le bussole di riduzione non devono mai essere a contatto con le flange
- Le bussole di riduzione non vanno mai montate su mole con spessore inferiore a 6mm, né maggiore di 50mm
- Utilizzare sempre una bussola per ogni lato quando lo spessore della mola è sufficiente da permetterne il corretto posizionamento
- Non utilizzare mai le bussole per ridurre il foro della mola al di sotto del minimo indicato dal codice di sicurezza FEPA

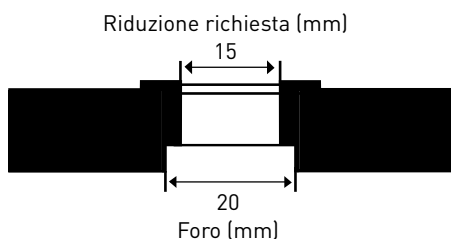

FORO (mm)	RIDUZIONE (mm)	CODICE
50,8	35	7660704766
32	25	7660717540
32	20	7660717538
31,75	15,88	7660704757
31,75	12,7	7660704755
20	16	7660717530
20	15	7660717529
20	13	7660717527
20	12	7660717525
20	10	7660717524
16	6	510008919



## NQ VS3

Struttura microcristallina ceramicata del grano abrasivo combinata con un legante innovativo

- Un mix perfetto di grani affilati per un'azione di taglio freddo
- Adesione e chimica del legante migliorate per un taglio più freddo ed elevate velocità di asportazione
- Struttura microcristallina unica in grado di autoravvivarsi per una durata maggiore della mola
- Maggiore accuratezza nel taglio e ridotta frequenza di ravvittura



## NQ



Struttura microcristallina ceramicata del grano abrasivo

- Un mix perfetto di grani affilati per un'azione di taglio freddo
- Struttura microcristallina unica in grado di autoravvivarsi per una durata maggiore della mola
- Può essere impiegato in applicazioni dove le forze in gioco sono basse, medie o elevate
- Ridotta frequenza di ravvittura

## SG VS3



Ottima grana ceramicata combinata con l'ultimo legante in fatto di innovazione

- Alta concentrazione di abrasivo in ossido di alluminio ceramicato SG in combinazione con il legante innovativo VS3, dall'adesione e la chimica migliorate
- Struttura microcristallina unica in grado di autoravvivarsi per una durata maggiore della mola
- Eccellente capacità di taglio
- Alte velocità di asportazione del materiale unite ad un'elevata accuratezza nel taglio e una ridotta necessità di ravvittura

## 3SG / 5SG



Tradizionale struttura microcristallina ceramicata del grano abrasivo

- Altissima concentrazione di ossido di alluminio ceramicato SG per alte velocità di asportazione del materiale e lunga durata della mola
- Struttura microcristallina unica in grado di autoravvivarsi per una durata maggiore della mola
- Eccellente capacità di taglio sugli acciai più duri e resistenti
- Perfetto per applicazioni di rettifica dove i parametri della macchina possono essere modificati per ottimizzare le performance



## SGA / SGB



Un mix con la giusta concentrazione di ossido di alluminio ceramicato SG per buone prestazioni in numerose applicazioni

- Più duro e tagliente dei grani abrasivi convenzionali per buone capacità di taglio
- Molto versatile su numerose tipologie di acciai
- Adatto a macchine con una potenza medio-bassa



## 38A VS3



L'ultimo legante in fatto di innovazione combinato con ossido di alluminio convenzionale

- Abrasivo in ossido di alluminio bianco (puro al 99,8%) per un taglio freddo e privo di bruciature
- Abrasivo molto friabile, versatile sui metalli duri (HRC >50)
- Ideale per applicazioni sensibili al calore con moderate profondità di passata
- Migliorata l'accuratezza nel taglio e la durata della mola

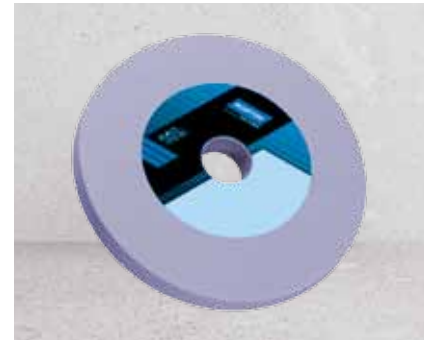

## GF



Buona concentrazione di ossido di alluminio ceramicato SG

- Buone prestazioni su acciai comuni poco duri



## 38A



Abrasivo in ossido di alluminio bianco (puro al 99,8%)

- Il grano friabile rinnova di continuo i taglienti per prolungata durata della mola
- Buona asportazione e bassa produzione di calore su acciai induriti o super rapidi
- Ideale per applicazioni sensibili al calore con medio-basse forze in gioco
- Ideale per l'impiego su acciai di ogni durezza



## 19A



Un mix di ossido di alluminio marrone e bianco per un buon rapporto qualità-prezzo

- Combina efficienza nel taglio durata della mola
- Molto versatile per essere impiegato su diversi tipi di acciai
- Ottima resa, buona asportazione di materiale
- Buon compromesso tra capacità di taglio e accuratezza nella tenuta del profilo



## 32A



Ossido di alluminio marrone semi-friabile (monocristallo puro al 99%)

- Il grano più tenace mantiene la capacità di taglio per una maggior durata della mola
- Buona accuratezza nella tenuta del profilo riduce la frequenza di ravvatura
- Per impieghi sui acciai comuni poco duri



## A +++

Ossido di alluminio marrone

- Per la rettifica, l'affilatura e la sbavatura di acciai dolci
- Molto tenace, adatto a rettificare la maggior parte degli acciai dolci
- Buona durata per lavorazioni generiche, applicazioni di rettifica in tondo e affilatura da banco
- Buon rapporto qualità/prezzo



## 39C +++

Abrasivo in carburo di silicio verde estremamente puro

- La grana convenzionale più friabile. Più duro e tagliente dell'ossido di alluminio
- Per tutte le applicazioni generiche da banco su materiali non ferrosi e utensili in carburo
- Ideale per applicazioni di rettifica di precisione e affilatura
- Ottima capacità di taglio e finitura su carburi metallici e materiali non ferrosi duri o sensibili al calore



## 37C +++

Abrasivo in carburo di silicio nero ad elevata purezza

- Più duro e tagliente dell'ossido di alluminio
- Adatto per applicazioni di sgrossatura in grana grossa e in mole a legante resinoide
- Ideale per applicazioni di rettifica e affilatura su materiali non ferrosi



## 28A VV1 **NEW** +++

- Utilizzabile su più materiali
- La sua versatilità permette di ridurre le scorte a magazzino
- Migliore finitura superficiale, minore usura e minori tempi di fermo macchina per la ravvatura
- Ideale per l'esecuzione di più commesse su un'unica macchina, risparmio di tempo per cambio mola e regolazione dei parametri





## SBAVATURA MOLE A DISCO

- Mole vetrificate
- Per molatrici fisse

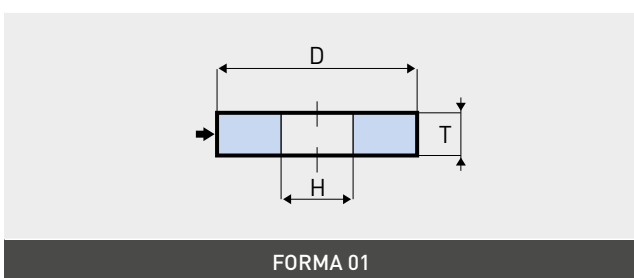

### COLORE DELL'ABRASIVO

NQ	NQ Vit <sup>3</sup>	A
38A	38A Vit <sup>3</sup>	19A
32A	GF	SG
86A	25A	
37C	39C	

DIM DxDxH (mm)	FORMA	SPECIFICA	SCELTA SPECIFICA	QUALITÀ	VELOCITÀ (m/s)	UNITÀ MIN. DI VENDITA	CODICE
250x32x32	Forma 01	A24QVS	A-G	+++	45	1	6993666942
250x40x32	Forma 01	A36QVS	A-G	+++	45	1	6993666945
300x32x127	Forma 01	A24QVS	A-G	+++	45	1	69936675579
	Forma 01	A36QVS	A-G	+++	45	1	69936675580
300x40x127	Forma 01	A24QVS	A-G	+++	45	1	69936675583
	Forma 01	A46NVS	A-G	+++	45	1	69936675585
355x40x127	Forma 01	A24QVS	A-G	+++	45	1	69936675586
	Forma 01	A46NVS	A-G	+++	45	1	69936675587
355x50x127	Forma 01	A36QVS	A-G	+++	45	1	69936675589
406x50x50	Forma 01	A24QVS	A-G	+++	45	1	66243448177
406x50x127	Forma 01	A24QVS	A-G	+++	45	1	66243467496
	Forma 01	A36QVS	A-G	+++	45	1	66243467497



# AFFILATURA MOLE A DISCO

- Per affilatura manuale
- Per affilatrici universali

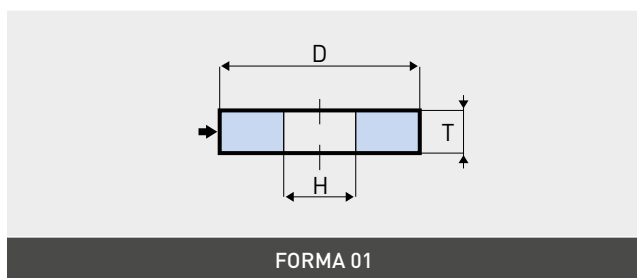

## COLORE DELL'ABRASIVO

NQ	NQ Vit <sup>3</sup>	A
38A	38A Vit <sup>3</sup>	19A
32A	GF	SG
86A	25A	
37C	39C	

DIM DxDxH (mm)	FORMA	SPECIFICA	SCELTA SPECIFICA	QUALITÀ	VELOCITÀ (m/s)	UNITÀ MIN. DI VENDITA	CODICE
100x8x20	Forma 01	38A150LV	F-TS	+++	35	5	69936676482
100x10x20	Forma 01	38A60MVS	SF	+++	35	5	69936640015
100x10x32	Forma 01	39C80LVS	SFCM	++++	45	2	66253050380
100x13x32	Forma 01	38A60LVS	SF	+++	45	2	66253050409
100x20x32	Forma 01	38A60LVS	SF	+++	45	2	66253050413
125x6x32	Forma 01	38A60LVS	SF	+++	45	2	66253050440
125x10x32	Forma 01	38A60LVS	SF	+++	45	1	69936675731
125x13x32	Forma 01	3SG60JVX	SF	+++++	45	2	66253050290
125x16x32	Forma 01	38A60MVS	SF	+++	45	1	66253050237
	Forma 01	39C80LVS	SFCM	++++	45	2	66253050393
125x20x20	Forma 01	39C80KVS	SFCM	++++	35	4	69936639669
125x20x32	Forma 01	A46NVS	A-S-SF	+++	45	2	69936675558
	Forma 01	A60NVS	SF	+++	45	2	69936666909
	Forma 01	38A60LVS	SF	+++	45	2	69936675736
	Forma 01	39C80LVS	SFCM	++++	45	2	69936667443
150x3,2x32	Forma 01	19A60MVS	TS	+++	63	2	69936675941
150x4x20	Forma 01	38A60LVS	TS	+++	45	1	69936675591
	Forma 01	38A100MVS	TS	+++	45	2	69936640219
	Forma 01	38A80LVS3	TS	+++	63	5	66243541077
150x4x32	Forma 01	19A60MVS	TS	+++	63	2	69936674920
	Forma 01	19A600VS	TS	+++	63	2	69936675946
	Forma 01	38A80LVS3	TS	+++	63	5	66243541079

Per la scelta delle specifiche consultare la guida a pagina 240.

# AFFILATURA MOLE A DISCO

DIM DxTxH (mm)	FORMA	SPECIFICA	SCELTA SPECIFICA	QUALITÀ	VELOCITÀ (m/s)	UNITÀ MIN. DI VENDITA	CODICE
150x4x32	Forma 01	39C120KVS	RCM	++++	45	2	66253050248
	Forma 01	SGB80KVS3	SF	++++	63	5	66243541066
150x6x20	Forma 01	38A80MVS	F-TS	+++	35	2	69936639372
150x6x31,75	Forma 01	38A80LVS	F-TS	+++	35	1	69936621582
150x6x32	Forma 01	19A60MVS	F-TS	+++	63	2	69936675964
	Forma 01	38A60LVS	F-TS	+++	35	2	69936675741
	Forma 01	39C120KVS	FCM	++++	45	2	69936675617
	Forma 01	SGB80KVS3	SF	++++	63	5	66243541083
	Forma 01	35G60LVX	F-TS	+++++	45	2	66253055040
Forma 01	35G80LVX	F-TS	+++++	45	2	66253054873	
150x7x20	Forma 01	39C80KVS	SCM	++++	35	2	69936639933
150x8x32	Forma 01	38A120JVS	SF	+++	45	1	69936675748
	Forma 01	35G60JVX	F-TS	+++++	45	2	66253055041
150x10x32	Forma 01	38A46MVS	S-SF	+++	45	2	66253050261
	Forma 01	38A60LVS	S-SF	+++	45	1	69936675744
	Forma 01	38A60KVS	S-SF	+++	45	1	66253051070
	Forma 01	38A60MVS	SF	+++	45	2	69936641112
	Forma 01	38A80MVS	F-TS	+++	45	2	66253050373
	Forma 01	38A100MVS	F-TS	+++	45	2	66253050371
	Forma 01	38A120JVS	F-TS	+++	45	1	69936675749
	Forma 01	39C80KVS	SFCM	++++	45	2	66253050357
	Forma 01	39C120KVS	SFCM	++++	45	2	69936675629
	Forma 01	35G60LVX	SF	+++++	45	2	66253050280
150x13x20	Forma 01	38A60LVS	SF	+++	35	2	69936640299
150x13x31,75	Forma 01	39C60KVS	SFCM	++++	35	1	69936621564
	Forma 01	35G60KVS	SF	+++++	50	1	69936622862
150x13x32	Forma 01	38A46LVS	SF	+++	45	1	69936675754
	Forma 01	38A60LVS	SF	+++	35	4	69936639340
	Forma 01	38A60NVS	SF	+++	45	1	69936675758
	Forma 01	38A80LVS	SF	+++	45	1	69936675759
	Forma 01	38A120JVS	SF	+++	45	1	69936675760
	Forma 01	35G46HVX	SF	+++++	45	2	66253054863
Forma 01	35G60LVX	SF	+++++	45	2	66253050142	
150x16x20	Forma 01	39C80KVS	SFCM	++++	35	1	69936641095
150x16x32	Forma 01	A46NVS	A-S-SF	+++	45	2	69936675560
	Forma 01	38A46LVS	S-SF	+++	45	2	69936675763
	Forma 01	38A60LVS	S-SF	+++	45	1	69936675764
	Forma 01	38A80LVS	S-SF	+++	45	1	69936675767
	Forma 01	39C80LVS	SFCM	++++	45	2	69936675657
	Forma 01	39C120KVS	SFCM	++++	45	2	69936675659
	Forma 01	35G60LVX	SF	+++++	45	2	66253050367
150x20x20	Forma 01	39C80KVS	SFCM	++++	35	1	69936641410
	Forma 01	SGB60MVX	SF	++++	35	4	69936678981
150x20x31,75	Forma 01	A46NVS	A-S-SF	+++	35	1	69936623469
	Forma 01	A60NVS	S-SF	+++	35	1	69936623470
	Forma 01	39C60KVS	SCM	++++	35	1	69936623474
	Forma 01	39C100KVS	SFCM	++++	35	1	69936623221

DIM DxTxH (mm)	FORMA	SPECIFICA	SCELTA SPECIFICA	QUALITÀ	VELOCITÀ (m/s)	UNITÀ MIN. DI VENDITA	CODICE
150x20x32	Forma 01	A36PVS	A	+++	45	2	69936641366
	Forma 01	A60NVS	S-SF	+++	45	2	69936641368
	Forma 01	38A46MVS	SF	+++	45	1	66253050372
	Forma 01	38A60KVS	SF	+++	45	1	66253051065
	Forma 01	38A60LVS	SF	+++	45	2	69936641391
	Forma 01	38A60NVS	SF	+++	45	2	69936641392
	Forma 01	38A80KVS	F	+++	45	1	66253051067
	Forma 01	38A80LVS	F	+++	45	2	69936639416
	Forma 01	38A100JVS	F	+++	45	1	66243570493
	Forma 01	39C60KVS	SCM	++++	45	2	69936641411
	Forma 01	39C80LVS	SCM	++++	45	2	69936641413
	Forma 01	39C120KVS	SCM	++++	45	2	69936641414
	Forma 01	SGB100JVX	F-S-SF	++++	45	2	66253049895
	150x25x20	Forma 01	A60MVS	S-SF	+++	35	4
Forma 01		38A60MVS	SF	+++	35	1	69936639805
Forma 01		39C80KVS	SFCM	++++	35	1	69936641429
150x25x32	Forma 01	A36PVS	A	+++	45	2	69936666914
	Forma 01	A36QVS	A	+++	45	2	66253050265
	Forma 01	A46NVS	A-S-SF	+++	45	2	69936641370
	Forma 01	38A60KVS	SF	+++	45	1	66253050452
	Forma 01	38A60MVS	SF	+++	45	2	66253050381
	Forma 01	39C60KVS	SFCM	++++	45	2	69936675661
	Forma 01	39C80KVS	SFCM	++++	45	2	66253050278
	Forma 01	39C120KVS	SFCM	++++	45	2	69936675664
175x4x51	Forma 01	19A60MVS	SF	+++	63	6	66253052709
180x10x32	Forma 01	38A80JVS	SF	+++	45	2	69936675781
180x13x31,75	Forma 01	38A46JVS	SF	+++	35	1	69936623274
	Forma 01	38A60JVS	SF	+++	35	1	69936623266
	Forma 01	38A80LVS	SF	+++	35	1	69936623239
	Forma 01	38A100LVS	SF	+++	35	1	69936623220
	Forma 01	39C100JVS	SFCM	++++	35	1	69936623248
	Forma 01	SGA46KVX	S	++++	50	1	66253121996
	Forma 01	SGA60KVS	SF	++++	50	1	66253121997
	Forma 01	SGB46KVX	S	++++	50	1	69936623240
	Forma 01	SGB60KVX	SF	++++	50	1	69936623255
	Forma 01	3SG46KVS	S	+++++	50	1	69936623227
	Forma 01	3SG60KVS	SF	+++++	50	1	69936623231
180x13x32	Forma 01	3SG100JVS	SF	+++++	50	1	69936623276
	Forma 01	38A60LVS	SF	+++	45	2	69936675797
	Forma 01	38A120JVS	SF	+++	45	1	69936675802
	Forma 01	SGB60JVX	SF	++++	45	2	69936639148
	Forma 01	2NQ46IVS3	SF	+++++	35	2	66253348363
	Forma 01	3NQ60IVS3	SF	+++++	35	2	66253348361
	Forma 01	3SG80JVX	SF	+++++	45	2	66253054892
180x16x32	Forma 01	3SG120JVX	SF	+++++	45	2	66253054874
	Forma 01	38A46JVS	S	+++	35	1	69936675806
	Forma 01	38A60KVS	SF	+++	45	1	66253050453

Per la scelta delle specifiche consultare la guida a pagina 240.

# AFFILATURA MOLE A DISCO

DIM DxTxH (mm)	FORMA	SPECIFICA	SCELTA SPECIFICA	QUALITÀ	VELOCITÀ (m/s)	UNITÀ MIN. DI VENDITA	CODICE
180x20x31,75	Forma 01	38A46LVS	S	+++	35	1	69936623312
	Forma 01	38A60LVS	SF	+++	35	1	69936623472
	Forma 01	SGB60KVX	SF	++++	50	1	69936623480
	Forma 01	3SG46KVS	S	+++++	50	1	69936623242
180x20x32	Forma 01	38A60JVS	SF	+++	45	2	69936675810
	Forma 01	38A60LVS	SF	+++	35	2	69936641395
	Forma 01	39C60KVS	SFCM	++++	45	2	69936641415
	Forma 01	39C80LVS	SFCM	++++	45	2	69936676582
	Forma 01	39C120KVS	SFCM	++++	45	2	69936675666
	Forma 01	SGB60KVX	SF	++++	45	2	66253049878
	Forma 01	3SG60JVS	SF	+++++	35	2	69936676044
180x25x32	Forma 01	A46NVS	A-S	+++	45	1	69936675564
	Forma 01	38A60LVS	SF	+++	45	1	69936675812
	Forma 01	39C60KVS	SFCM	++++	45	2	69936675667
	Forma 01	39C80LVS	SFCM	++++	45	2	69936667101
200x1,5x32	Forma 01	SGB80KVS3	S-SF	++++	50	5	66253354585
200x2x32	Forma 01	38A80LVS3	SF	+++	50	5	66243541085
200x3x32	Forma 01	SGB80KVS3	S-SF	++++	50	5	66253354588
200x4x32	Forma 01	19A60OVS	SF	+++	63	6	69936675986
	Forma 01	SGB80KVS3	S-SF	++++	63	5	66243541087
200x6x32	Forma 01	19A60MVS	SF	+++	63	6	69936675988
	Forma 01	38A60MVS	SF	+++	45	2	66253050455
	Forma 01	38A80NVS	SF	+++	45	2	69936639662
	Forma 01	39C120KVS	FCM	++++	45	2	69936675636
	Forma 01	SGB60KVS3	S-SF	++++	63	5	66243541086
	Forma 01	SGB120JVX	SF	++++	45	2	69936677029
200x8x32	Forma 01	19A60MVS	SL-SM	+++	63	6	69936675990
	Forma 01	38A60MVS	SF	+++	63	1	69936658078
200x10x32	Forma 01	38A60LVS3	SF	+++	63	1	66253348277
	Forma 01	38A120JVS	SF	+++	45	1	69936675819
	Forma 01	39C100KVS	FCM	++++	35	2	69936639461
	Forma 01	39C120KVS	FCM	++++	45	2	69936675637
	Forma 01	SGB60JVX	SF	++++	45	2	69936639157
	Forma 01	SGB80JVX	SF	++++	45	2	69936639158
200x13x31,75	Forma 01	SGA46KVX	S	++++	50	1	66253122005
200x13x32	Forma 01	38A60LVS	SF	+++	45	2	69936675823
	Forma 01	38A60LVS3	SF	+++	63	2	66253348352
	Forma 01	39C80JVS	SFCM	++++	45	2	69936676152
200x16x76,2	Forma 01	38A60LVS	SF	+++	45	1	69936675827
200x20x20	Forma 01	39C80KVS	SFCM	++++	45	2	69936641417
	Forma 01	39C80MVS	RCM	++++	45	2	69936640220
	Forma 01	39C100JVS	FCM	++++	35	4	69936639897
	Forma 01	SGB60MVX	SF	++++	35	4	69936678982
200x20x31,75	Forma 01	A46NVS	A-S	+++	35	1	69936623592
	Forma 01	A60NVS	A-S	+++	35	1	69936623591
200x20x32	Forma 01	A30PVS	A-S	+++	45	1	69936675566
	Forma 01	A46NVS	A-S	+++	45	1	69936641375

DIM DxTxH (mm)	FORMA	SPECIFICA	SCELTA SPECIFICA	QUALITÀ	VELOCITÀ (m/s)	UNITÀ MIN. DI VENDITA	CODICE
200x20x32	Forma 01	A60NVS	A-S	+++	45	1	6993666929
	Forma 01	38A46NVS	S-SF	+++	45	2	69936641400
	Forma 01	38A60KVS	SF	+++	45	1	66253051077
	Forma 01	38A60LVS	SF	+++	35	1	69936641402
	Forma 01	38A60NVS	SF	+++	45	2	69936667154
	Forma 01	38A80KVS	SF	+++	45	1	66253051080
	Forma 01	37C60KVK	SFCM	+++	35	5	69210431674
	Forma 01	39C60KVS	SFCM	++++	45	2	69936641418
	Forma 01	39C80KVS	SFCM	++++	45	2	69936676351
	Forma 01	SGB60KVX	SF	++++	45	5	66253049887
	Forma 01	2NQ60I8VS3	SF	+++++	45	2	66253357059
200x20x50,8	Forma 01	38A60HVS	SF	+++	45	1	69936675834
	Forma 01	38A46JVS	SF	+++	45	1	69936675832
	Forma 01	38A60KVS	SF	+++	45	1	66253049967
	Forma 01	3SG60H12VXPM	SF	++++	45	2	66243593696
	Forma 01	3SG46I12VXP	SF	++++	45	2	66253052711
200x25x50,8	Forma 01	SGB46KVX	SF	++++	45	2	66253050183
200x20x51	Forma 01	39C60KVS	SFCM	++++	45	2	69936640176
	Forma 01	SGB60JVX	SF	++++	45	2	69936639251
200x20x76,2	Forma 01	38A60LVS	SF	+++	45	1	69936675836
200x25x20	Forma 01	38A60MVS	SF	+++	35	4	69936641405
	Forma 01	39C80KVS	SFCM	++++	35	2	69936641422
200x25x31,75	Forma 01	A36PVS	A-S	+++	35	1	69936623910
	Forma 01	A46NVS	A-S	+++	35	2	69936623911
	Forma 01	A60NVS	A-S	+++	35	2	69936623913
	Forma 01	38A60LVS	A-S	+++	35	2	69936623794
	Forma 01	39C60KVS	SFCM	++++	35	1	69936623912
	Forma 01	39C100KVS	SFCM	++++	35	1	69936623599
200x25x32	Forma 01	A24RVS	A-S	+++	45	2	69936676374
	Forma 01	A30PVS	A-S	+++	45	1	69936641382
	Forma 01	A36PVS	A-S	+++	45	2	69936641383
	Forma 01	A36QVS	A-S	+++	45	2	66253050267
	Forma 01	A46MVS	A-S-SF	+++	45	2	66253050271
	Forma 01	38A46LVS	S-SF	+++	45	1	69936627127
	Forma 01	38A46NVS	S-SF	+++	45	2	69936641406
	Forma 01	38A60JVS	SF	+++	35	1	69936675843
	Forma 01	38A60MVS	SF	+++	35	1	69936639846
	Forma 01	38A80NVS	SF	+++	45	1	69936675847
	Forma 01	38A100JVS	SF	+++	45	1	66243570496
	Forma 01	39C46LVS	SCM	++++	45	2	69936675639
	Forma 01	39C60KVS	SCM	++++	45	2	69936641424
	Forma 01	39C80KVS	RCM	++++	45	2	66253050276
	Forma 01	39C80LVS	SCM	++++	35	1	69936641427
	Forma 01	39C100JVS	FCM	++++	45	2	66253050375
	Forma 01	39C120KVS	FCM	++++	45	2	69936641428
	Forma 01	SGB60KVX	S-SF	++++	45	2	66253049888
	Forma 01	3SG60JVX	S-SF	+++++	45	2	66253054889

Per la scelta delle specifiche consultare la guida a pagina 240.

## AFFILATURA MOLE A DISCO

DIM DxTxH (mm)	FORMA	SPECIFICA	SCELTA SPECIFICA	QUALITÀ	VELOCITÀ (m/s)	UNITÀ MIN. DI VENDITA	CODICE
200x25x51	Forma 01	38A46KVS	SF	+++	45	1	66253051086
	Forma 01	38A60LVS	SF	+++	45	1	69936640125
200x25x76,2	Forma 01	A46NVS	A-S	+++	45	1	69936675568
	Forma 01	38A46LVS	S	+++	35	1	69936675842
	Forma 01	38A46NVS	S	+++	45	1	69936675841
	Forma 01	38A60LVS	S-SF	+++	35	1	69936675845
	Forma 01	38A60NVS	S-SF	+++	45	1	69936675846
	Forma 01	39C60KVS	SFCM	++++	45	2	69936675672
	Forma 01	39C80KVS	SFCM	++++	35	2	69936675641
	Forma 01	39C80LVS	SFCM	++++	45	2	69936675673
	Forma 01	39C120KVS	SFCM	++++	45	2	69936675674
200x32x32	Forma 01	A36PVS	A-S	+++	45	2	69936666932
	Forma 01	A46NVS	A-S-SF	+++	45	2	69936640814
	Forma 01	A60NVS	S-SF	+++	45	2	69936690246
	Forma 01	38A60LVS	S-SF	+++	45	1	69936675855
	Forma 01	39C60KVS	SFCM	++++	45	2	69936640293
	Forma 01	39C80KVS	SFCM	++++	45	2	69936667106
	Forma 01	39C120KVS	SFCM	++++	45	2	69936675677
	Forma 01	SGB60KVX	SF	++++	45	2	66253049892
200x32x51	Forma 01	38A60LVS	S-SF	+++	45	1	69936640245
200x32x76,2	Forma 01	A46NVS	A-S	+++	45	1	66243593707
	Forma 01	38A46NVS	A-S	+++	45	1	69936675849
	Forma 01	38A60NVS	SF	+++	45	1	69936675854
	Forma 01	39C60KVS	SFCM	++++	45	2	69936675643
	Forma 01	39C80KVS	SFCM	++++	45	2	69936675644
225x5x60	Forma 01	38A54JVS	A-S	+++	45	1	69936675859
225x25x76,2	Forma 01	3SG46HVX	S	+++++	45	2	66243570377
230x5x31,75	Forma 01	19A54JVS	A-S	+++	40	2	69936623905
230x25x32	Forma 01	39C80KVS	SFCM	++++	35	2	69936639374
230x25x50,8	Forma 01	38A60HVS	SF	+++	45	1	69936639829
250x3x32	Forma 01	SGB80KVS3	SF	++++	63	5	66243541097
250x25x31,75	Forma 01	A360VS	A-S	+++	35	1	69936623907
	Forma 01	A46NVS	A-S	+++	35	1	69936623914
	Forma 01	A60NVS	A-S	+++	35	1	69936623918
	Forma 01	39C60KVS	SFCM	++++	35	1	69936623664
250x25x32	Forma 01	A36PVS	A-S	+++	45	1	69936666940*
	Forma 01	A46NVS	A-S-SF	+++	45	1	69936641386
	Forma 01	38A60LVS	SF	+++	45	1	66253049927
	Forma 01	39C80LVS	SFCM	++++	45	1	69936675679
250x25x76,2	Forma 01	38A46LVS	SF	+++	45	1	69936623691
	Forma 01	38A60LVS	SF	+++	45	1	69936623733
	Forma 01	SGB60KVX	SF	++++	45	1	66253050126
250x32x32	Forma 01	A36PVS	A-S	+++	45	1	69936666943
	Forma 01	A60MVS	SF	+++	45	1	69936642130
	Forma 01	38A60NVS	SF	+++	45	1	69936667158
	Forma 01	39C80KVS	SFCM	++++	45	1	69936640845
250x40x51	Forma 01	37C60KVK	SFCM	+++	35	3	69210431004

DIM DxTxH (mm)	FORMA	SPECIFICA	SCELTA SPECIFICA	QUALITÀ	VELOCITÀ (m/s)	UNITÀ MIN. DI VENDITA	CODICE
300x32x32	Forma 01	A360VS	A-S	+++	45	1	69936675575
	Forma 01	38A60KVS	A-S	+++	45	1	66253051100
	Forma 01	38A60NVS	A-S	+++	45	1	69936639618
300x40x30	Forma 01	A36PVS	A-S	+++	45	1	69936681734
300x40x31,75	Forma 01	A46NVS	A-S-SF	+++	35	1	69936623703
	Forma 01	A60NVS	SF	+++	35	1	69936623724
	Forma 01	39C60LVS	SFCM	++++	35	1	69936623682
300x40x32	Forma 01	A36PVS	A-S	+++	35	1	69936640222
	Forma 01	A46NVS	A-S-SF	+++	35	1	69936639682
	Forma 01	A60MVS	SF	+++	45	1	69936640221
	Forma 01	39C60KVS	SFCM	++++	45	1	69936639362
	Forma 01	39C80KVS	SFCM	++++	45	1	69936676387
300x40x127	Forma 01	A360VS	A-S	+++	45	1	69936675584
	Forma 01	39C60KVS	SFCM	++++	45	1	69936675684
300x50x32	Forma 01	A360VS	A-S	+++	45	1	69936681823
	Forma 01	A60NVS	SF	+++	45	1	66243570484

\* Prodotto disponibile a magazzino fino a esaurimento. In seguito fabbricazione solo su ordinazione. Per la scelta delle specifiche consultare la guida a pagina 240.





# AFFILATURA MOLE A BISELLO

- Per affilatrici universali

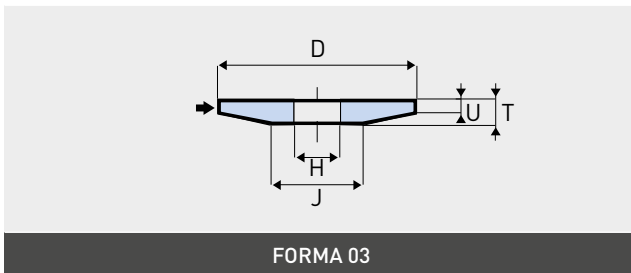

## COLORE DELL'ABRASIVO

NQ	NQ Vit <sup>3</sup>	A
38A	38A Vit <sup>3</sup>	19A
32A	GF	SG
86A	25A	
37C	39C	

DIM DxTxH (mm)	FORMA	SPECIFICA	SCELTA SPECIFICA	QUALITÀ	VELOCITÀ (m/s)	UNITÀ MIN. DI VENDITA	CODICE
150x8x20	Forma 03	SGB60LVX	SF	++++	35	4	69936688858



# AFFILATURA

## MOLE A DISCO E PROFILATE

- Per affilatura di seghe

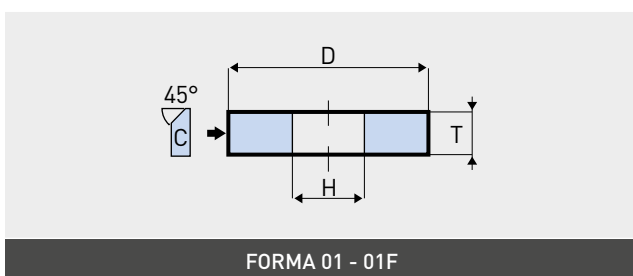

### COLORE DELL'ABRASIVO

NQ	NQ Vit <sup>3</sup>	A
38A	38A Vit <sup>3</sup>	19A
32A	GF	SG
86A	25A	
37C	39C	

DIM DxDxH (mm)	FORMA	SPECIFICA	SCELTA SPECIFICA	QUALITÀ	VELOCITÀ (m/s)	UNITÀ MIN. DI VENDITA	CODICE
150x4x20	Forma 01	38A80NVS	SM	+++	45	2	69936676720
150x4x30	Forma 01	38A80NVS	SM	+++	35	2	69936639730
150x6x20	Forma 01 Prof. C	86A800VS	SL	+++	45	6	69936686760
150x8x20	Forma 01 Prof. C	86A800VS	SL	+++	45	6	69936686743
200x6x20	Forma 01 Prof. C	SGB600VX	SL-SM	++++	35	2	69936688863
200x8x20	Forma 01 Prof. C	SGB600VX	SL-SM	++++	35	4	69936688864
200x8x32	Forma 01 Prof. C	38A60LV3	SL	+++	35	5	69210431430
200x10x32	Forma 01 Prof. C	38A60NVS	SL	+++	35	2	69936688303
250x10x32	Forma 01	38A60MVS	SL	+++	63	1	69936675931
	Forma 01 Prof. C	SGB600VX	SL-SM	++++	35	2	69936688866
250x20x76,2	Forma 01	38A60LVS	SL	+++	45	1	69936675862

Per la scelta delle specifiche consultare la guida a pagina 240.



## AFFILATURA MOLE A DISCO

- Per coltelleria e forbiciame

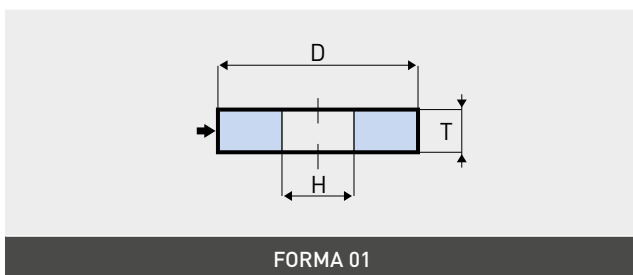

### COLORE DELL'ABRASIVO

NQ	NQ Vit <sup>3</sup>	A
38A	38A Vit <sup>3</sup>	19A
32A	GF	SG
86A	25A	
37C	39C	

DIM DxDxH (mm)	FORMA	SPECIFICA	SCELTA SPECIFICA	QUALITÀ	VELOCITÀ (m/s)	UNITÀ MIN. DI VENDITA	CODICE
508x40x50	Forma 01	19A90NVS3	SF	+++	35	1	66253457024



# AFFILATURA MOLE A SCODELLA

- Per affilatrici universali

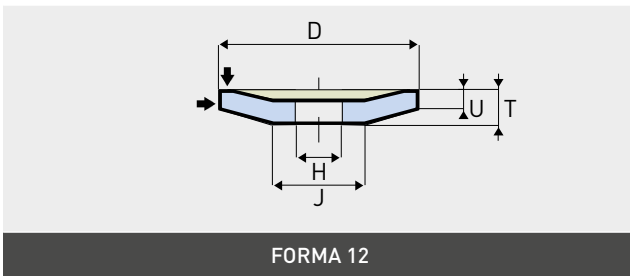

### COLORE DELL'ABRASIVO

<ul style="list-style-type: none"> <li><span style="display: inline-block; width: 15px; height: 10px; background-color: #90EE90; border: 1px solid black; margin-right: 5px;"></span> NQ</li> <li><span style="display: inline-block; width: 15px; height: 10px; background-color: #D3D3D3; border: 1px solid black; margin-right: 5px;"></span> 38A</li> <li><span style="display: inline-block; width: 15px; height: 10px; background-color: #8B4513; border: 1px solid black; margin-right: 5px;"></span> 32A</li> <li><span style="display: inline-block; width: 15px; height: 10px; background-color: #FF69B4; border: 1px solid black; margin-right: 5px;"></span> 86A</li> <li><span style="display: inline-block; width: 15px; height: 10px; background-color: #2F4F4F; border: 1px solid black; margin-right: 5px;"></span> 37C</li> </ul>	<ul style="list-style-type: none"> <li><span style="display: inline-block; width: 15px; height: 10px; background-color: #E0E0E0; border: 1px solid black; margin-right: 5px;"></span> NQ Vit<sup>3</sup></li> <li><span style="display: inline-block; width: 15px; height: 10px; background-color: #A9A9A9; border: 1px solid black; margin-right: 5px;"></span> 38A Vit<sup>3</sup></li> <li><span style="display: inline-block; width: 15px; height: 10px; background-color: #6A5ACD; border: 1px solid black; margin-right: 5px;"></span> GF</li> <li><span style="display: inline-block; width: 15px; height: 10px; background-color: #DC143C; border: 1px solid black; margin-right: 5px;"></span> 25A</li> <li><span style="display: inline-block; width: 15px; height: 10px; background-color: #2E8B57; border: 1px solid black; margin-right: 5px;"></span> 39C</li> </ul>	<ul style="list-style-type: none"> <li><span style="display: inline-block; width: 15px; height: 10px; background-color: #8B4513; border: 1px solid black; margin-right: 5px;"></span> A</li> <li><span style="display: inline-block; width: 15px; height: 10px; background-color: #A0522D; border: 1px solid black; margin-right: 5px;"></span> 19A</li> <li><span style="display: inline-block; width: 15px; height: 10px; background-color: #4682B4; border: 1px solid black; margin-right: 5px;"></span> SG</li> </ul>
---	--	---

DIM DxTxH (mm)	FORMA	SPECIFICA	SCELTA SPECIFICA	QUALITÀ	VELOCITÀ (m/s)	UNITÀ MIN. DI VENDITA	CODICE
100x13x20	Forma 12	38A60JVS3	SF	+++	45	2	66253348382
	Forma 12	3SG60KVX	SF	+++++	45	2	66253050236
	Forma 12	3SG60LVS	SF	+++++	35	2	69936682502
125x13x20	Forma 12	38A60JVS3	SF	+++	45	2	66253348488
	Forma 12	2NQ60JVS3	SF	+++++	45	2	66253348378
	Forma 12	3SG60JVX	SF	+++++	45	2	69936686768
150x13x20	Forma 12	38A60KVS	SF	+++	45	2	69936686199
	Forma 12	SGB46KVS3	S-SF	++++	45	2	66253348384
	Forma 12	SGB60KVS3	SF	++++	45	2	66253348379
	Forma 12	3SG60LVX	SF	+++++	45	2	66253050231
150x13x31,75	Forma 12	3SG60KVS	SF	+++++	35	2	69936624608
150x13x32	Forma 12	38A46KVS	SF	+++	45	2	69936686194
	Forma 12	38A60JVS3	SF	+++	45	2	66253348380
	Forma 12	3SG60KVX	SF	+++	45	2	66253050239
150x20x32	Forma 12	SGB60KVX	SF	++++	45	2	66253050245
180x20x32	Forma 12	SGB54KVX	SF	++++	45	2	66253050260
200x20x32	Forma 12	38A60KVS	SF	+++	45	2	69936686215
200x32x32	Forma 12	SGB46IVX	SF	++++	45	2	66253050253

Per la scelta delle specifiche consultare la guida a pagina 240.



# AFFILATURA

## MOLE A TAZZA CONICA

- Per affilatrici universali

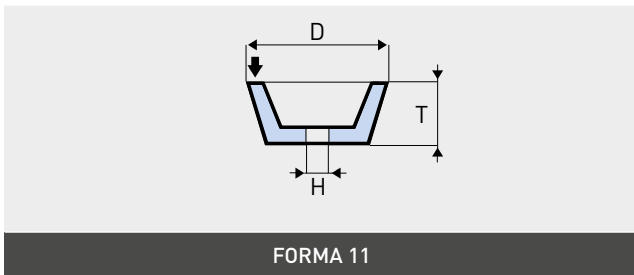

### COLORE DELL'ABRASIVO

<span style="display: inline-block; width: 15px; height: 15px; background-color: #c8e6c9; border: 1px solid #000;"></span> NQ	<span style="display: inline-block; width: 15px; height: 15px; background-color: #e0e0e0; border: 1px solid #000;"></span> NQ Vit <sup>3</sup>	<span style="display: inline-block; width: 15px; height: 15px; background-color: #8d6e63; border: 1px solid #000;"></span> A
<span style="display: inline-block; width: 15px; height: 15px; background-color: #d7ccc8; border: 1px solid #000;"></span> 38A	<span style="display: inline-block; width: 15px; height: 15px; background-color: #c8e6c9; border: 1px solid #000;"></span> 38A Vit <sup>3</sup>	<span style="display: inline-block; width: 15px; height: 15px; background-color: #a1887f; border: 1px solid #000;"></span> 19A
<span style="display: inline-block; width: 15px; height: 15px; background-color: #8d6e63; border: 1px solid #000;"></span> 32A	<span style="display: inline-block; width: 15px; height: 15px; background-color: #bbdefb; border: 1px solid #000;"></span> GF	<span style="display: inline-block; width: 15px; height: 15px; background-color: #42a5f5; border: 1px solid #000;"></span> SG
<span style="display: inline-block; width: 15px; height: 15px; background-color: #f48fb1; border: 1px solid #000;"></span> 86A	<span style="display: inline-block; width: 15px; height: 15px; background-color: #e91e63; border: 1px solid #000;"></span> 25A	
<span style="display: inline-block; width: 15px; height: 15px; background-color: #546e7a; border: 1px solid #000;"></span> 37C	<span style="display: inline-block; width: 15px; height: 15px; background-color: #2e7d32; border: 1px solid #000;"></span> 39C	

DIM DxDxH (mm)	FORMA	SPECIFICA	SCELTA SPECIFICA	QUALITÀ	VELOCITÀ (m/s)	UNITÀ MIN. DI VENDITA	CODICE
80x32x20	Forma 11	SGB60LVX	SF	++++	45	6	66253050137
100x40x20	Forma 11	38A60KVS	SF	+++	45	2	69936686170
	Forma 11	38A60LVS	SF	+++	45	2	69936688495
	Forma 11	SGB46LVX	S-SF	++++	32	2	69936686734
	Forma 11	3SG60KVX	SF	+++++	45	2	66253050110
100x40x31,75	Forma 11	38A54KVS	SF	+++	32	2	69936624609
	Forma 11	3SG54KVS	SF	+++++	32	2	69936624036
	Forma 11	3SG60KVS	SF	+++++	32	2	69936624043
100x40x32	Forma 11	38A60KVS	S-SF	+++	45	2	69936686169
	Forma 11	2NQ46JVS3	S-SF	+++++	45	2	66253348633
	Forma 11	3SG60KVX	S-SF	+++++	45	2	66253050114
125x40x32	Forma 11	38A46KVS	S-SF	+++	45	2	69936686175
	Forma 11	38A60KVS	S-SF	+++	45	2	69936686176
	Forma 11	SGB46JVX	SF	++++	45	2	69936682429
125x45x20	Forma 11	SGB60KVX	SF	++++	45	2	69936686736
	Forma 11	3SG46KVX	S-SF	+++++	45	2	66253055954
150x50x32	Forma 11	38A46KVS	S-SF	+++	45	2	69936686177
	Forma 11	38A60KVS	S-SF	+++	45	2	69936682576
	Forma 11	SGB46JVX	SF	++++	45	2	66253050133
	Forma 11	SGB60KVX	SF	++++	45	2	66253050134



# AFFILATURA

## MOLE A TAZZA CILINDRICA

- Per affilatrici universali

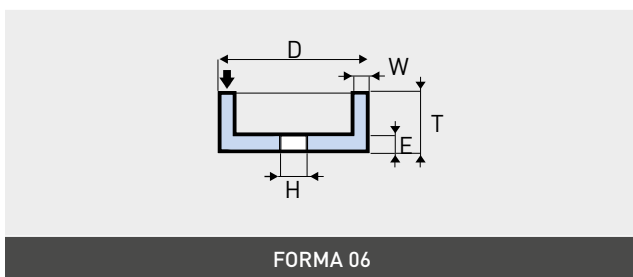

### COLORE DELL'ABRASIVO

NQ	NQ Vit <sup>3</sup>	A
38A	38A Vit <sup>3</sup>	19A
32A	GF	SG
86A	25A	
37C	39C	

DIM DxTxH (mm)	FORMA	SPECIFICA	SCELTA SPECIFICA	QUALITÀ	VELOCITÀ (m/s)	UNITÀ MIN. DI VENDITA	CODICE
63x40x20 Bd 10 Fd 10	Forma 06	38A60JVS3	SF	+++	45	10	66253348322
80x40x20 Bd 6 Fd 8	Forma 06	38A60LVS3	SF	+++	63	6	66253348323
80x40x20 Bd 8 Fd 8	Forma 06	38A60JVS3	SF	+++	63	6	66253348289
80x40x20 Bd 6 Fd 10	Forma 06	SGB60JVX	SF	+++++	45	10	66243570391
80x40x20 Bd 8 Fd 10	Forma 06	SGB60LVX	SF	+++++	32	10	69936641494
80x40x32 Bd 10 Fd 10	Forma 06	38A46JVS3	SF	+++	45	10	66253348326
100x40x32 Bd 13 Fd 13	Forma 06	38A60KVS	SF	+++	45	2	69936674854
100x50x20 Bd 8 Fd 10	Forma 06	SGB60KVX	S-SF	+++++	45	2	69936641284
100x50x20 Bd 10 Fd 10	Forma 06	38A46KVS	SF	+++	45	2	69936644193
	Forma 06	38A60IVS3	SF	+++	45	2	66253348629
	Forma 06	38A60JVS3	SF	+++	45	2	66253348327
	Forma 06	3SG60JVX	S-SF	+++++	45	2	66253050069
	Forma 06	3SG60KVX	S-SF	+++++	45	2	66253049965
100x50x20 Bd 10 Fd 13	Forma 06	38A60LVS	SF	+++	45	2	69936639450
	Forma 06	38A60MVS	SF	+++	45	2	69936639460
	Forma 06	38A80JVS3	SF	+++	45	2	66253348324
	Forma 06	38A80LVS	F	+++	32	2	69936639354
	Forma 06	38A100KVS	F	+++	32	2	69936639617
	Forma 06	86A80MVS	F	+++	32	2	69936640142
	Forma 06	39C80JVS	SFCM	+++++	45	2	69936640131
	Forma 06	SGB46LVX	S-SF	+++++	32	2	69936641536

Per la scelta delle specifiche consultare la guida a pagina 240.

## AFFILATURA MOLE A TAZZA CILINDRICA

DIM DxTxH (mm)	FORMA	SPECIFICA	SCELTA SPECIFICA	QUALITÀ	VELOCITÀ (m/s)	UNITÀ MIN. DI VENDITA	CODICE
100x50x20 Bd 10 Fd 13	Forma 06	3SG46LVS	S-SF	+++++	32	2	69936640453
	Forma 06	3SG60LVX	SF	+++++	45	2	66253049960
	Forma 06	3SG80LVX	F	+++++	45	2	66253049966
125x50x32 Bd 10 Fd 13	Forma 06	38A46LVS	S-SF	+++	32	2	69936639337
	Forma 06	38A60LVS	SF	+++	45	2	69936639992
	Forma 06	SGB46KVX	S-SF	+++++	32	2	69936678983
125x50x32 Bd 13 Fd 13	Forma 06	38A46KVS	S-SF	+++	45	2	69936674867
	Forma 06	SGB60JVX	S-SF	+++++	45	2	66253050075
125x60x32 Bd 10 Fd 16	Forma 06	38A46LVS	S-SF	+++	32	2	69936640218
125x63x32 Bd 10 Fd 13	Forma 06	SGB60KVX	S-SF	+++++	45	2	69936640579
125x63x32 Bd 25 Fd 16	Forma 06	39C60JV	SFCM	+++++	45	2	69936668305
150x40x32 Bd 16 Fd 13	Forma 06	38A46HVS	S-SF	+++	45	2	69936674872
	Forma 06	38A60KVS	S-SF	+++	45	2	69936674875
150x50x32 Bd 13 Fd 13	Forma 06	38A46LVS	S-SF	+++	32	2	69936639371
150x50x32 Bd 16 Fd 16	Forma 06	38A60KVS	S-SF	+++	45	2	69936674879
	Forma 06	SGB60KVX	S-SF	+++++	45	2	66253050076
	Forma 06	3SG46KVX	S-SF	+++++	45	2	66253050068
150x50x65 Bd 20 Fd 16	Forma 06	38A60LVS	SF-F	+++	45	2	69936639480
	Forma 06	39C80JVS	SFCM	+++++	32	2	69936639798
150x60x32 Bd 10 Fd 16	Forma 06	SGB54KVX	S-SF	+++++	45	2	66253050099
150x63x32 Bd 13 Fd 13	Forma 06	SGB46JVX	S-SF	+++++	45	2	66253054727
150x63x32 Bd 16 Fd 16	Forma 06	38A46JVS	S-SF	+++	45	2	69936674881
	Forma 06	38A46LVS	S-SF	+++	32	2	69936639880
	Forma 06	38A60KVS	SF	+++	32	2	69936640370



# AFFILATURA MOLE A DISCO

- Per affilatrici speciali

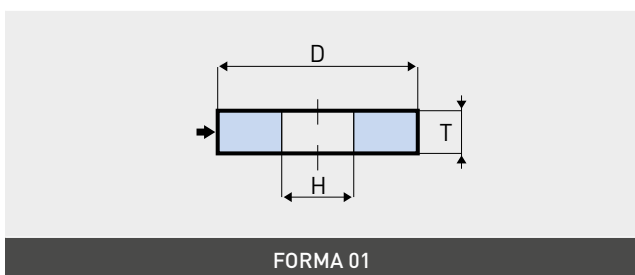

## COLORE DELL'ABRASIVO

NQ	NQ Vit <sup>3</sup>	A
38A	38A Vit <sup>3</sup>	19A
32A	GF	SG
86A	25A	
37C	39C	

DIM DxTxH (mm)	FORMA	SPECIFICA	SCELTA SPECIFICA	QUALITÀ	VELOCITÀ (m/s)	UNITÀ MIN. DI VENDITA	CODICE
200x45x32	Forma 01	23A54JVS	A-AT	+++	35	2	69936677017

- Per affilatrici speciali

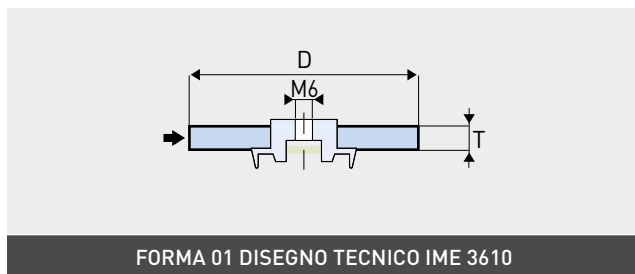

DIM DxTxH (mm)	FORMA	SPECIFICA	QUALITÀ	VELOCITÀ (m/s)	UNITÀ MIN. DI VENDITA	CODICE
70x7,1x17	Forma 01 Dis. 3610	3SG60MVX	+++++	35	20	66243461812
	Forma 01	3NQ60LVS3	+++++	35	10	66253348329

- Per affilatrici speciali

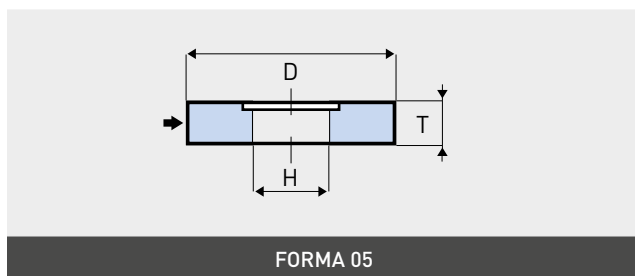

DIM DxTxH (mm)	FORMA	SPECIFICA	QUALITÀ	VELOCITÀ (m/s)	UNITÀ MIN. DI VENDITA	CODICE
200x40x20 1 Inc. Cil. 110x25	Forma 05	19A54LVS	+++	32	2	69936639603
	Forma 05	39C80JVS	++++	35	2	69936640285

Per la scelta delle specifiche consultare la guida a pagina 240.





# RETTIFICA IN TONDO ESTERNA

- Mole a disco e con incavo

FORMA 01

FORMA 05

FORMA 20

**COLORE DELL'ABRASIVO**

NQ	NQ Vit <sup>3</sup>	A
38A	38A Vit <sup>3</sup>	19A
32A	GF	SG
86A	25A	
37C	39C	

DIM DxDxH (mm)	FORMA	SPECIFICA	SCELTA SPECIFICA	QUALITÀ	VELOCITÀ (m/s)	UNITÀ MIN. DI VENDITA	CODICE
250x25x76,2	Forma 01	38A80LVS	AT	+++	45	1	69936623651
300x25x127	Forma 01	19A60MVS	AT	+++	35	1	69936623719
	Forma 01	38A46JVS	AT	+++	35	1	69936623662
	Forma 01	38A60KVS	AT	+++	45	1	66253050105
	Forma 01	38A80LVS	AT	+++	45	1	69936623648
	Forma 01	39C60KVS	CM-RM-ATB	++++	45	1	69936623687
	Forma 01	39C120KVS	CM-RM-ATB	++++	35	1	69936675646
	Forma 01	SGA46KVS	A-AT	++++	50	1	61463699584
	Forma 01	SGA60KVX	A-AT	++++	50	1	61463693967
	Forma 01	SGA80LVX	A-AT	++++	50	1	61463693973
	Forma 01	SGB60KVX	AT	++++	45	1	66253050132
	Forma 01	SGB80KVX	ATB-CR-CRM	++++	35	1	69936678987
	Forma 01	2NQ60JVS3	AT-ATB	++++	45	1	66253348372
	Forma 01	3SG46KVX	AT-ATB	+++++	45	1	66253055050
	300x32x127	Forma 01	SGB60KVX	AT	++++	45	1
300x32x127 1 Inc. Sv. 190x13	Forma 20	38A60MVS	A-AT	+++	35	1	69936682634
300x40x127	Forma 01	38A60LVS	A-AT	+++	45	1	69936675891
	Forma 01	39C80KVS	CM-RM-ATB	++++	45	1	69936675649
	Forma 01	GF60KVX	AT-ATB	++++	35	1	69936680686
	Forma 01	SGB60KVX	A-AT	++++	45	1	66253050179
	Forma 01	3SG60KVX	ATB-CR-RM	+++++	45	1	66253055053
300x40x127 1 Inc. Cil. 190x12	Forma 05	19A60MVS	A-AT	+++	35	1	69936621518
	Forma 05	38A60LVS	A-AT	+++	35	1	69936621532

Per la scelta delle specifiche consultare la guida a pagina 240.

DIM DxTxH (mm)	FORMA	SPECIFICA	SCELTA SPECIFICA	QUALITÀ	VELOCITÀ (m/s)	UNITÀ MIN. DI VENDITA	CODICE
300x40x127 1 Inc. Sv. 190x8	Forma 20	GF60MVX	A-AT	++++	35	1	69936689193
300x40x127 1 Inc. Sv. 190x13	Forma 20	38A60MVS	A-AT	+++	35	1	69936682310
300x50x127 1 Inc. Cil. 190x13	Forma 05	SGB60LVX	A-AT	++++	35	1	69936678989
355x25x127	Forma 01	38A60LVS	A-AT	+++	45	1	69936675901
	Forma 01	SGA46JVS	A-AT	++++	50	1	61463699586
	Forma 01	SGB60LVX	A-AT	++++	45	1	66253050135
	Forma 01	3SG60KVS	ATB-CR-RM	+++++	50	1	69936623716
	Forma 01	3SG60LVX	ATB-CR-RM	+++++	45	1	66253055895
355x32x127	Forma 01	38A60LVS	A-AT	+++	45	1	69936675903
	Forma 01	32A60KVS	ATB-CR	+++	35	1	69936639102
	Forma 01	2NQ60JVS3	ATB-CR-RM	+++++	45	1	66253348373
355x32x127 1 Inc. Sv. 215x6	Forma 20	SGB60LVX	A-AT	++++	50	1	69936688869
355x40x127	Forma 01	38A60LVS	A-AT	+++	45	1	69936675908
	Forma 01	39C60KVS	CM-RM-ATB	++++	45	1	69936675685
	Forma 01	3SG60LVX	ATB-CR-RM	+++++	45	1	66253055057
355x40x127 1 Inc. Cil. 215x13	Forma 05	3SG60KVS	ATB-CR-RM	+++++	35	1	69936640371
355x40x127 1 Inc. Sv. 215x8	Forma 20	GF60LVX	A-AT	++++	50	1	69936689195
355x40x127 1 Inc. Sv. 215x13	Forma 20	38A60MVS	A-AT	+++	35	1	69936682253
	Forma 20	38A60OVS	A	+++	35	1	69936682695
	Forma 20	SGB60LVX	A-AT	++++	50	1	69936688870
355x50x127	Forma 01	38A46KVS	A-AT	+++	45	1	66253051108
	Forma 01	38A60LVS	A-AT	+++	35	1	69936675914
	Forma 01	SGB60KVX	A-AT	++++	45	1	66253050138
355x50x127 1 Inc. Sv. 215x13	Forma 20	38A60MVS	A-AT	+++	35	1	69936682268
	Forma 20	SGB60LVX	A-AT	++++	50	1	69936688872
400x25x127	Forma 01	SGB60KVX	A-AT	++++	45	1	69936644046
400x50x203	Forma 01	38A60LVS3	A-AT	+++	45	1	69210431757
406x25x127	Forma 01	38A60LVS	A-AT	+++	45	1	69936694018
	Forma 01	3SG60LVX	A-AT	+++++	45	1	66253055083
406x32x127	Forma 01	38A60LVS	A-AT	+++	45	1	66253049841
	Forma 01	GF60LVX	A-AT	++++	50	1	66243469011
406x40x127	Forma 01	38A60JVS3	AT-A	+++	45	1	66253348356
	Forma 01	39C80KVS	CM-RM-ATB	++++	45	1	66243466414
	Forma 01	SGB60KVX	AT-ATB	++++	45	1	66253049843
	Forma 01	3SG60LVX	AT-ATB	+++++	45	1	66253055086
406x40x127 1 Inc. Cil. 215x13	Forma 05	38A60MVS	A-AT	+++	35	1	66243448163
	Forma 05	32A60KVS	ATB-CR	+++	35	1	66243448202
	Forma 05	39C60JVS	CM-RM-ATB	++++	50	1	66243468572
406x40x127 1 Inc. Sv. 215x13	Forma 20	38A60NVS	A-AT	+++	35	1	66243448167
406x40x127 1 Inc. Sv. 215x8	Forma 20	GF60KVX	AT-ATB	++++	50	1	66243469015
406x50x127 1 Inc. Sv. 215x8	Forma 20	GF60KVX	AT-ATB	++++	50	1	66243468991
	Forma 20	GF60LVX	A-AT	++++	50	1	66243468989
406x50x127 1 Inc. Cil. 215x13	Forma 05	GF60LVX	A-AT	++++	50	1	66243468990
	Forma 20	38A60KVS	AT	+++	35	1	66243448201
	Forma 20	38A60MVS	A-AT	+++	35	1	66243448116
406x50x127 1 Inc. Sv. 215x13	Forma 20	2NQ60J8VS3	ATB-CR-RM	+++++	50	1	66253356830
	Forma 20	3SG60KVS	ATB-CR-RM	+++++	35	1	66243448204
406x63x127 1 Inc. Sv. 215x13	Forma 20	GF60LVX	A-AT	++++	50	1	66243468993

## RETTIFICA IN TONDO ESTERNA

DIM DxTxH (mm)	FORMA	SPECIFICA	SCELTA SPECIFICA	QUALITÀ	VELOCITÀ (m/s)	UNITÀ MIN. DI VENDITA	CODICE
457x50x127	Forma 01	38A60LVS	AT	+++	45	1	66243466558
457x50x127 1 Inc. Sv. 215x8	Forma 20	GF60LVX	A-AT	++++	50	1	66243468995
457x50x127 1 Inc. Sv. 215x13	Forma 20	38A60MVS	A-AT	+++	50	1	66243448676
457x63x127 1 Inc. Sv. 215x13	Forma 20	GF60LVX	A-AT	++++	50	1	66243468996
500x40x203,2	Forma 01	28A80J8VV1	A-AT	+++	63	1	69210468124
500x80x203,2 1 Inc. Cil. 290x20	Forma 05	28A60J8VV1	A-AT	+++	63	1	69210468133
508x50x203,2	Forma 01	3SG60KVX	A-AT	+++++	45	1	66253055088
508x60x203,2 1 Inc. Sv. 290x10	Forma 20	SGB60KVX	ATB-CR-RM	++++	50	1	66243468575
508x63x203,2 1 Inc. Cil. 300x13	Forma 05	GF60KVX	AT-ATB	++++	50	1	66243468997
600x50x203,2	Forma 01	28A80I8VV1	A-AT	+++	63	1	69210468128
600x60x304,8	Forma 01	28A80I8VV1	A-AT	+++	63	1	69210468137
600x80x203,2 1 Inc. Cil. 290x30	Forma 05	28A60I8VV1	A-AT	+++	63	1	69210468135
600x100x304,8 1 Inc. Cil. 390x30	Forma 05	28A80I8VV1	A-AT	+++	63	1	69210468144
750x60x304,8	Forma 01	28A60I8VV1	A-AT	+++	63	1	69210468145
750x90x304,8 1 Inc. Cil. 435x30	Forma 05	28A60I8VV1	A-AT	+++	63	1	69210468147
900x90x304,8	Forma 01	28A60J8VV1	A-AT	+++	63	1	69210468148



PER LA SELEZIONE DELL'UTENSILE DI RAVVIVATURA OTTIMALE, SI RIMANDA ALLA SEZIONE SUPER ABRASIVI / RAVVIVATURA A PARTIRE DA PAG. 341

Per la scelta delle specifiche consultare la guida a pagina 240.

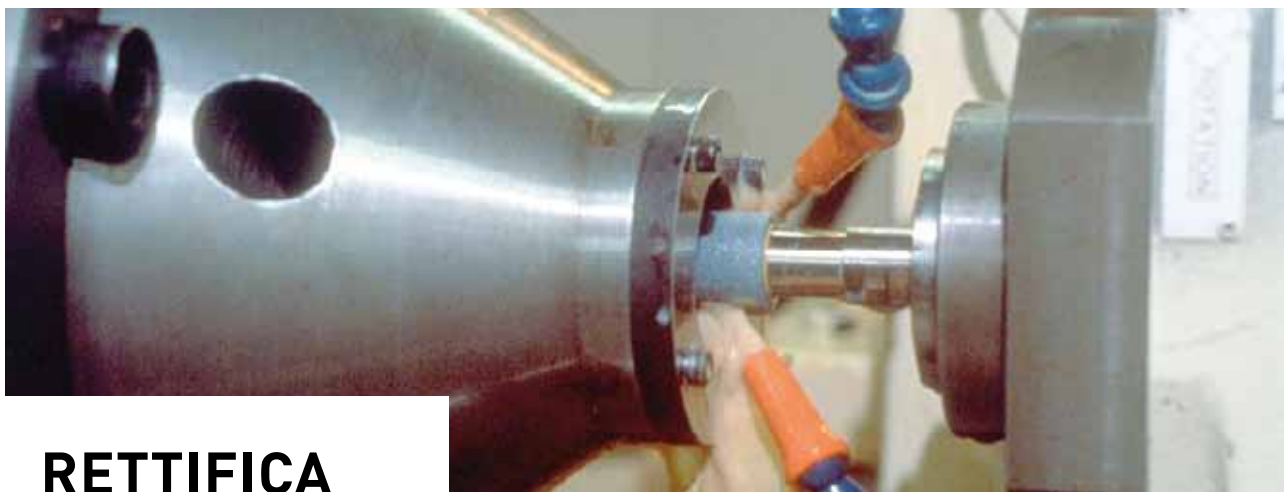

# RETTIFICA INTERNA

- Mole a disco e con incavo

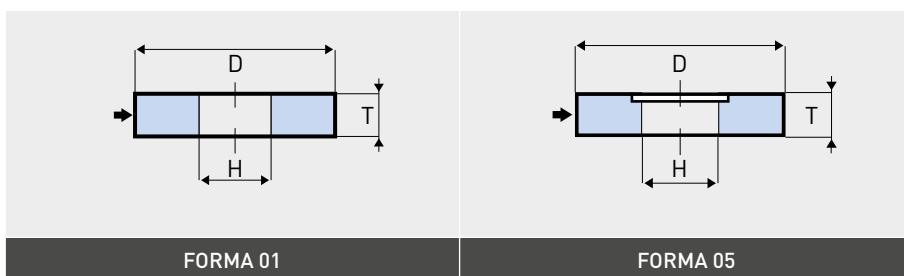

## COLORE DELL'ABRASIVO

NQ	NQ Vit <sup>3</sup>	A
38A	38A Vit <sup>3</sup>	19A
32A	GF	SG
86A	25A	
37C	39C	

DIM DxTxH (mm)	FORMA	SPECIFICA	SCELTA SPECIFICA	QUALITÀ	VELOCITÀ (m/s)	UNITÀ MIN. DI VENDITA	CODICE
13x13x4	Forma 01	5NQ80KVS3	AT-ATB	+++++	35	10	66253348357
16x16x6	Forma 01	3NQ60KVS3	AT-ATB	+++++	35	10	66253348360
	Forma 01	5NQ80JVQN	AT-ATB	+++++	45	10	66253244881
16x16x6 1 Inc. Cil. 10x8	Forma 05	32A60LVS	AT	+++	35	10	69936639437
	Forma 05	5NQ60K8VS3	AT-ATB	+++++	35	10	66253348333
20x20x6	Forma 01	38A60KVS3	A-AT	+++	45	10	66253348355
	Forma 01	3SG60LVS	AT-ATB	+++++	35	10	69936678996
20x20x6 1 Inc. Cil. 12x10	Forma 05	32A60LVS	AT	+++	35	10	69936639692
20x20x6 1 Inc. Cil. 13x10	Forma 05	5NQ60KVS3	AT-ATB	+++++	35	10	66253348335
	Forma 05	5NQ80JVQN	AT-ATB	+++++	45	10	66253244883
20x20x6,35 1 Inc. Cil. 10x10	Forma 05	38A60LVS	A-AT	+++	35	10	69936621542
	Forma 05	5NQ60KVQN	AT-ATB	+++++	45	10	66253244884
20x20x8 1 Inc. Cil. 13x10	Forma 05	5SG60LVS	AT-ATB	+++++	35	10	69936640422
25x25x6,35 1 Inc. Cil. 13x12	Forma 05	38A60KVS3	A-AT	+++	45	10	66253348349
	Forma 05	5NQ80IVQN	A-AT	+++++	45	10	66253244885
25x25x8 1 Inc. Cil. 13x12	Forma 05	32A60LVS	AT	+++	35	10	69936640334
	Forma 05	3SG80LVS	AT-ATB	+++++	35	10	69936639647
	Forma 05	5NQ60KVS3	AT-ATB	+++++	35	10	66253348317
25x25x8 1 Inc. Cil. 13x10	Forma 05	5NQ80JVQN	AT-ATB	+++++	45	10	66253244887
32x25x8 1 Inc. Cil. 13x10	Forma 05	5NQ60JVQN	AT-ATB	+++++	45	10	66253244888
32x32x8 1 Inc. Cil. 16x16	Forma 05	5SG60KVS	AT-ATB	+++++	35	10	69936639439
32x32x9,53 1 Inc. Cil. 16x16	Forma 05	5NQ80IVQN	AT-ATB	+++++	45	10	66253244898

## RETTIFICA INTERNA

DIM DxTxH (mm)	FORMA	SPECIFICA	SCELTA SPECIFICA	QUALITÀ	VELOCITÀ (m/s)	UNITÀ MIN. DI VENDITA	CODICE
32x32x10 1 Inc. Cil. 16x16	Forma 05	32A60KVS	AT	+++	35	10	69936639534
	Forma 05	SGB60JVX	AT-ATB	++++	45	10	69936676291
	Forma 05	5SG60KVS	AT-ATB	+++++	35	10	69936639605
40x25x10 1 Inc. Cil. 16x12	Forma 05	32A60KVS	AT	+++	35	15	69936639338
	Forma 05	5NQ80KVQN	AT-ATB	+++++	45	10	66253244890
	Forma 05	5SG60KVS	AT-ATB	+++++	35	15	69936639834
40x40x10 1 Inc. Cil. 16x20	Forma 05	5NQ60JVS3	AT-ATB	+++++	35	10	66253348334
	Forma 05	5NQ60KVQN	AT-ATB	+++++	45	10	66253244897
50x25x10 1 Inc. Cil. 25x12	Forma 05	5SG60KVS	AT-ATB	+++++	35	10	69936640900
50x40x10 1 Inc. Cil. 25x20	Forma 05	32A60KVS	AT	+++	35	5	69936639482
50x40x12,7 1 Inc. Cil. 25x20	Forma 05	5NQ60KVQN	AT-ATB	+++++	45	10	66253244892
50x40x16 1 Inc. Cil. 25x20	Forma 05	32A60KVS	AT	+++	35	5	69936640179
	Forma 05	5NQ60JVS3	AT-ATB	+++++	35	10	66253348348
	Forma 05	5NQ60KVQN	AT-ATB	+++++	45	10	66253244894
63x10x20	Forma 01	38A60NVS	AT	+++	45	10	66253050376
63x40x12,7 1 Inc. Cil. 32x20	Forma 05	38A60LVS	AT	+++	45	10	69936621565
64x32x20 1 Inc. Cil. 40x16	Forma 05	5SG54KVS	AT-ATB	+++++	35	10	69936639393
64x40x20 1 Inc. Cil. 40x20	Forma 05	32A46MVS	A-AT	+++	35	10	69936640984
76x32x20 1 Inc. Cil. 32x16	Forma 05	32A60KVS	AT	+++	35	10	69936640253
76x32x20 1 Inc. Cil. 42x16	Forma 05	5SG54KVS	AT-ATB	+++++	35	5	69936640320
	Forma 05	5NQ60JVQN	AT-ATB	+++++	45	10	66253244896
80x25x13	Forma 01	37C60NV	CM-RM-SFCM	+++	35	10	69936668764
	Forma 01	39C60MV	CM-RM-SFCM	++++	45	10	66253051623
100x40x32 1 Inc. Cil. 56x20	Forma 05	32A60KVS	AT	+++	35	2	69936678998



PER LA SELEZIONE DELL'UTENSILE DI RAVVIVATURA OTTIMALE, SI RIMANDA ALLA SEZIONE SUPER ABRASIVI / RAVVIVATURA A PARTIRE DA PAG. 341



# RETTIFICA IN PIANO

## MOLE A DISCO

- Mole a disco e con incavi
- Per rettificatrici tangenziali a tavola alternativa o rotante

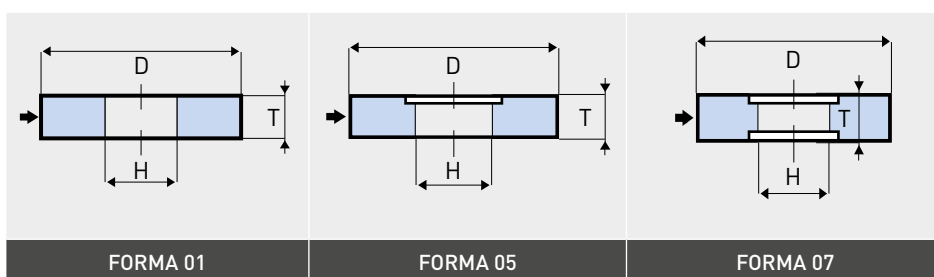

### COLORE DELL'ABRASIVO

NQ	NQ Vit <sup>3</sup>	A
38A	38A Vit <sup>3</sup>	19A
32A	GF	SG
86A	25A	
37C	39C	

DIM DxTxH (mm)	FORMA	SPECIFICA	SCELTA SPECIFICA	QUALITÀ	VELOCITÀ (m/s)	UNITÀ MIN. DI VENDITA	CODICE
180x6x31,75	Forma 01	38A120IVS	D	+++	35	2	69936640336
180x6x32	Forma 01	38A60LVS	D	+++	45	2	69936675784
	Forma 01	3SG120KVS	D	+++++	35	2	69936676015
180x10x31,75	Forma 01	38A120IVS	D	+++	35	2	69936640103
180x13x31,75	Forma 01	SGB70H12VXPM	SF	++++	50	1	69936623463
180x16x31,75	Forma 01	SGB100IVX	D	++++	35	2	69936679001
	Forma 01	3SG60H12VXPM	SF	+++++	35	1	69936677179
180x20x31,75 1 Inc. Cil. 100x6	Forma 05	38A60JVS	AT	+++	35	2	69936640226
	Forma 05	3SG60G12VSPF	ATB	+++++	35	2	69936639505
	Forma 05	3SG60JVS	AT	+++++	35	2	69936639808
180x20x32	Forma 01	32A46KVS	AT-A	+++	35	4	69936639590
	Forma 01	SGB46H10VXPM	SF	++++	45	2	69936638723
	Forma 01	SGB60H10VXPM	SF	++++	45	2	69936639170
	Forma 01	3SG60H12VXPM	SF	++++	35	1	66243593654
180x25x31,75 1 Inc. Cil. 105x12	Forma 05	38A46JVS	AT	+++	35	1	69936621529
	Forma 05	38A60JVS	AT	+++	35	1	69936621557
	Forma 05	38A60LVS	AT	+++	35	1	69936621526
180x25x31,75 1 Inc. Cil. 105x13	Forma 05	SGB46KVX	S	++++	50	1	69936621605
	Forma 05	3SG46KVS		+++++	50	1	69936621519
	Forma 05	3SG60KVS	ATB	+++++	50	1	69936621570
200x6x31,75	Forma 01	38A120IVS	D	+++	35	2	69936640156

Per la scelta delle specifiche consultare la guida a pagina 240.

## RETTIFICA IN PIANO MOLE A DISCO

DIM DxTxH (mm)	FORMA	SPECIFICA	SCELTA SPECIFICA	QUALITÀ	VELOCITÀ (m/s)	UNITÀ MIN. DI VENDITA	CODICE
200x10x31,75	Forma 01	38A120IVS	D	+++	35	2	69936640286
200x13x31,75	Forma 01	38A120IVS	D	+++	35	4	69936641286
	Forma 01	3SG46KVS	ATB	+++++	50	1	69936623236
	Forma 01	3SG60KVS	ATB	+++++	50	1	69936623241
200x13x32	Forma 01	38A60JVS	A-AT	+++	45	1	69936675821
	Forma 01	SGB60JVX	AT	++++	45	2	69936639160
	Forma 01	SGB120JVX	AT	++++	45	2	69936676608
200x16x31,75	Forma 01	38A120IVS	D	+++	35	2	69936639656
200x20x31,75	Forma 01	38A120HVS	D	+++	35	2	69936640514
	Forma 01	SGB70H12VXPM	ATB	++++	50	1	69936623902
	Forma 01	3SG46KVX	ATB	+++++	50	1	69936623774
	Forma 01	3SG60GVSPF	ATB	+++++	35	2	69936640249
200x20x32	Forma 01	38A46HVS	A-AT	+++	45	1	69936675551
	Forma 01	38A46KVS	A-AT	+++	45	1	66253051075
	Forma 01	39C120KVS	CM-RM	++++	45	2	69936641421
	Forma 01	SGB46HVX	AT	++++	45	2	69936639171
	Forma 01	SGB60H12VXPM	ATB	++++	45	2	69936639172
	Forma 01	3SG60H12VXPM	ATB	+++++	45	2	69936677181
200x20x50	Forma 01	38A46KVS	A-AT	+++	45	2	69936641104
	Forma 01	38A60JVS	AT	+++	35	2	69936639462
	Forma 01	32A46IVS	AT-CR	+++	35	2	69936639806
	Forma 01	32A60IVS	AT-CR	+++	35	2	69936641076
	Forma 01	3SG54E12VXPM	AT-ATB	+++++	35	2	69936676704
	Forma 01	3SG60JVX	AT	+++++	45	2	66253050362
200x20x76	Forma 01	38A46KVS	A-AT	+++	35	2	69936641077
	Forma 01	38A60IVS	AT	+++	35	2	69936639978
	Forma 01	32A46IVS	AT-CR	+++	35	2	69936639554
	Forma 01	3SG60IVS	AT-ATB-CR	+++++	35	2	69936639744
200x20x76,2	Forma 01	3SG46HVX	AT-ATB-CR	+++++	45	2	66253050156
200x25x31,75 1 Inc. Cil. 105x13	Forma 05	3SG60KVS	ATB	+++++	50	1	69936621575
200x25x31,75 1 Inc. Cil. 110x10	Forma 05	3SG60GVSPF	ATB	+++++	35	2	69936640304
200x25x50 1 Inc. Cil. 110x10	Forma 05	38A46IVS	AT	+++	35	1	69936640254
	Forma 05	38A80IVS	AT	+++	35	2	69936640048
	Forma 05	32A60IVS	AT-CR	+++	35	2	69936639342
	Forma 05	SGB54E12VXPM	AT-ATB	++++	35	1	69936679005
	Forma 05	3SG60IVS	AT-ATB-CR	+++++	35	2	69936639454
225x20x51	Forma 01	38A46IVS	AT	+++	45	1	69936640871
	Forma 01	SGB60HVX	AT-ATB	++++	45	2	69936640943
	Forma 01	3SG60H12VXPM	AT-ATB	+++++	45	2	69936676452
225x25x51 1 Inc. Cil. 110x10	Forma 05	SGB54F12VXPM	AT-ATB	++++	35	2	69936640023
225x32x76,2	Forma 01	3SG46HVX	AT-ATB	+++++	45	2	66253055043
	Forma 01	3SG60H12VXPM	AT-ATB	+++++	45	2	66243593705
250x25x76	Forma 01	32A46IVS	AT-CR	+++	35	2	69936639849
	Forma 01	32A60IVS	AT-CR	+++	35	2	69936639898
	Forma 01	2NQ60GVS3	AT-ATB-CR	+++++	35	1	66253348365

DIM DxDxH (mm)	FORMA	SPECIFICA	SCELTA SPECIFICA	QUALITÀ	VELOCITÀ (m/s)	UNITÀ MIN. DI VENDITA	CODICE
250x25x76,2	Forma 01	SGA46KVX	AT-ATB	++++	50	1	61463693965
	Forma 01	SGB46KVX	AT-ATB	++++	45	1	66253050124
	Forma 01	SGB70H12VXPM	AT-ATB	++++	45	1	69936623901
	Forma 01	2NQ46GVS3	AT-ATB-CR	+++++	35	1	66253348371
	Forma 01	3SG46KVS	AT-ATB	+++++	45	1	69936623668
	Forma 01	3SG54F12VXPM	AT-ATB	+++++	45	1	69936676054
	Forma 01	3SG60KVX	AT-ATB	+++++	45	1	66253055045
250x32x76 1 Inc. Cil. 125x12	Forma 05	32A46IVS	AT	+++	35	1	69936639419
	Forma 05	32A46JVS	AT	+++	35	1	69936639670
250x32x76,2	Forma 01	3SG46HVX	AT	+++++	35	1	66253055046
250x40x76	Forma 01	38A46LVS3	AT	+++	35	3	69210432025
	Forma 01	38A60LVS3	AT	+++	35	3	69210431657
250x40x76,2	Forma 01	3SG46G12VXPC	AT-ATB	+++++	45	1	69936676056
	Forma 01	3SG46IVX	AT-ATB	+++++	45	1	66253050259
300x25x127	Forma 01	39C80JVS	CM-RM	++++	45	1	69936640343
	Forma 01	SGB80I10VXPM	AT-ATB	++++	45	1	66253050121
	Forma 01	3SG60H12VXPM	AT-ATB	+++++	45	1	69936677184
300x32x76,2	Forma 01	38A46HVS	AT	+++	45	1	69936675880
300x32x127	Forma 01	38A46HVS	AT	+++	45	1	69936675883
	Forma 01	38A60LVS	AT	+++	45	1	69936675884
	Forma 01	GF46IVX	AT-A	++++	35	1	69936679795
	Forma 01	SGB46F12VXPM	AT-ATB-GT	++++	45	1	69936676705
	Forma 01	3SG60KVX	AT-ATB-GT	+++++	45	1	66253055872
	Forma 01	38A46HVS	AT	+++	45	1	69936675880
300x40x75 2 Inc. Cil. 150x6	Forma 07	32A46JVS	A-AT	+++	35	1	69936640287
300x40x76	Forma 01	38A60KVS	A-AT	+++	45	1	66253049953
300x40x76 2 Inc. Cil. 150x6	Forma 07	SGA46IVX	AT-G	++++	35	1	69936679011
	Forma 07	SGB46F12VXPM	AT-ATB-GT	++++	35	1	69936679010
300x40x127	Forma 01	38A46JVS	A-AT	+++	35	1	69936675889
	Forma 01	SGB46G10VXPM	AT-ATB-GT	++++	45	1	69936639946
	Forma 01	3SG46HVX	AT-ATB-GT-RM	+++++	45	1	66253055893
300x40x127 1 Inc. Cil. 190x12	Forma 05	SGA60KVS	AT-ATB	++++	50	1	61463699585
300x40x127 1 Inc. Cil. 190x13	Forma 05	38A46KVS	A-AT	+++	35	1	69936639643
	Forma 05	32A46IVS	AT-G	+++	35	1	69936639807
	Forma 05	GF46F12VXPM	AT-ATB	++++	35	1	69936679817
	Forma 05	3SG54F12VXPM	AT-ATB-GT-RM	+++++	35	1	69936676709
300x50x76,2	Forma 01	38A46IVS	A-AT	+++	45	1	66253050251
300x50x76,2 2 Inc. Cil. 160x10	Forma 07	3SG46HVS	AT-ATB-CR	+++++	35	1	69936672033
300x50x127	Forma 01	38A46JVS	A-AT	+++	45	1	69936623649
	Forma 01	SGB46G10VXPM	AT-ATB-GT	++++	45	1	66243570384
300x50x127 2 Inc. Cil. 190x12	Forma 07	38A46IVS	AT-A	+++	35	1	69936639343
	Forma 07	32A46JVS	AT	+++	35	1	69936640846
	Forma 07	32A46KVS	A-AT	+++	35	1	69936639504
	Forma 07	32A60E12VXPM	ATB-AT-CR	+++	35	1	69936676711
	Forma 07	GF46F12VXPM	AT-ATB	++++	35	1	69936680955
	Forma 07	GF46IVX	AT-A	++++	35	1	69936680954
	Forma 07	SGB46F12VXPM	AT-ATB-GT	++++	35	1	69936676523
	Forma 07	3SG54E12VXPM	AT-ATB-CR	+++++	35	1	69936676712

Per la scelta delle specifiche consultare la guida a pagina 240.



# RETTIFICA IN PIANO MOLE A DISCO

DIM DxTxH (mm)	FORMA	SPECIFICA	SCELTA SPECIFICA	QUALITÀ	VELOCITÀ (m/s)	UNITÀ MIN. DI VENDITA	CODICE	
300x50x127 1 Inc. Cil. 190x13	Forma 05	38A46F12VXPC	AT-G	+++	35	1	69936676708	
350x50x127	Forma 01	38A80LVS3	A-AT	+++	35	2	69210431072	
	Forma 01	37C60KVK	G	+++	35	1	69210431686	
	Forma 01	SGB46H11VXPM	AT-ATB-GT	++++	45	1	66253054500	
355x32x127	Forma 01	32A46IVS	AT	+++	35	1	69936639452	
	Forma 01	SGB54E12VXPM	AT-ATB	++++	45	1	69936676713	
355x40x127	Forma 01	38A46JVS	AT	+++	45	1	69936623753	
	Forma 01	SGB46JVX	AT-ATB	++++	45	1	66253050117	
	Forma 01	2NQ46GVS3	AT-ATB	+++++	45	1	66253348367	
355x40x127 1 Inc. Cil. 215x13	Forma 05	SGB46F12VXPM	AT-ATB	++++	35	1	69936679012	
355x50x127	Forma 01	38A60KVS	AT	+++	45	1	66253049951	
	Forma 01	SGB46JVX	ATB-AT	++++	45	1	69936623781	
	Forma 01	SGB54G10VXP	AT-ATB	++++	45	1	66253049857	
	Forma 01	2NQ46GVS3	AT-ATB	+++++	45	1	66253348366	
	Forma 01	3SG46F12VXPC	AT	+++++	45	1	69936623900	
	Forma 01	3SG46JVX	AT	+++++	45	1	66253055063	
355x50x127 1 Inc. Cil. 215x13	Forma 05	38A46H19VCF2	ATB-ST	+++	35	1	69936640863	
	Forma 05	38A46IVS	AT	+++	35	1	69936640875	
	Forma 05	38A46JVS	AT	+++	35	1	69936639621	
	Forma 05	32A46E12VXPC	AT-G-GT	+++	35	1	69936676715	
	Forma 05	32A46IVS	AT	+++	35	1	69936639756	
	Forma 05	32A46JVS	A-AT	+++	35	1	69936639592	
	Forma 05	32A46KVS	A-AT	+++	35	1	69936639630	
	Forma 05	GF46IVX	AT-A	++++	35	1	69936679800	
	Forma 05	GF46JVX	A-AT	++++	35	1	69936679799	
	Forma 05	GF54E12VXPM	ATB-AT	++++	35	1	69936679819	
	Forma 05	SGB46F12VXPC	ATB-AT	++++	35	1	69936640504	
	Forma 05	SGB54E12VXPM	AT-ATB	++++	35	1	69936640505	
	Forma 05	3SG46F12VXPC	AT-ATB	+++++	35	1	69936676719	
	Forma 05	3SG46IVS	AT	+++++	35	1	69936640195	
	Forma 05	3SG54E12VXPM	ATB-CR-GT-RM	+++++	35	1	69936676717	
	355x63x127 2 Inc. Cil. 215x12	Forma 07	SGB46F12VXPC	AT-ATB	++++	35	1	69936676716
	400x50x127	Forma 01	38A60LVS3	A-AT	+++	45	1	69210431108
Forma 01		37C60KVK	G	+++	45	1	69210431098	
406x50x127	Forma 01	38A46I11VXPM	AT-ST	+++	45	1	66253054508	
	Forma 01	IPA60EH20VTX	AT-ST	+++	45	1	66253049884	
	Forma 01	SGB46G10VXPM	AT-ATB	++++	45	1	66243468401	
	Forma 01	SGB46HVX	AT-ATB	++++	45	1	66243448363	
	Forma 01	SGB60KVX	AT-ATB	++++	45	1	66253055072	
	Forma 01	3SG46HVX	AT-ATB	+++++	45	1	66253055912	
	Forma 01	3SG54F12VXPC	ATB-CR-GT-RM	+++++	45	1	66253054506	
	Forma 01	5SG46G12VXPC	ATB-CR-GT-RM	+++++	45	1	66243468188	
406x50x127 1 Inc. Cil. 215x13	Forma 05	38A46F12VXPC	AT-G	+++	35	1	66243448705	
	Forma 05	38A46H19VCF2	AT-ST	+++	35	1	66243448236	
	Forma 05	38A46IVS	AT	+++	35	1	66243448178	
	Forma 05	32A46F12VXPC	AT-G	+++	35	1	66243448726	
	Forma 05	32A46IVS	AT	+++	35	1	66243448172	

DIM DxTxH (mm)	FORMA	SPECIFICA	SCELTA SPECIFICA	QUALITÀ	VELOCITÀ (m/s)	UNITÀ MIN. DI VENDITA	CODICE
406x50x127 1 Inc. Cil. 215x13	Forma 05	32A46JVS	AT-G	+++	35	1	66243448205
	Forma 05	GF46F12VXPC	AT-ATB	++++	35	1	66243469021
	Forma 05	GF46IVX	AT-A	++++	35	1	66243469004
	Forma 05	GF54E12VXPM	AT-ATB	++++	35	1	66243469022
	Forma 05	SGB46F12VXPC	AT-ATB	++++	35	1	66243448824
	Forma 05	2NQ54D12VS3PM	ATB-CR-GT-RM	+++++	35	1	66253357022
	Forma 05	3SG46F12VXPM	AT-ATB	+++++	35	1	66243448690
	Forma 05	3SG46IVS	AT	+++++	35	1	66243448179
	Forma 05	3SG54D12VXPM	ATB-CR-GT-RM	+++++	35	1	66243467861
	Forma 05	3SG54E12VXPM	ATB-CR-GT-RM	+++++	35	1	66243448671
406x63x127 2 Inc. Cil. 215x12	Forma 07	GF46F12VXPC	AT-ATB	++++	35	1	66243449251
406x76x127 2 Inc. Cil. 215x12/25	Forma 07	38A46F12VBEP	AT-G	+++	35	1	66243448206
	Forma 07	32A46IVS	A-AT	+++	35	1	66243448354
406x76x127 2 Inc. Cil. 215x13/25	Forma 07	GF46F12VXPC	AT-ATB	++++	35	1	66243469016
	Forma 07	GF46IVX	A-AT	++++	35	1	66243469001
406x76x127 2 Inc. Cil. 215x12/25	Forma 07	SGB46F12VXPC	AT-ATB	++++	35	1	66243448691
	Forma 07	3SG54E12VXPM	ATB-CR-GT-RM	+++++	35	1	66243448665
406x100x152,4 2 Inc. Cil. 220x15	Forma 07	GF46F12VXPM	AT-ATB	++++	35	1	66243449286
	Forma 07	GF46IVX	A-AT	++++	35	1	66243449285
	Forma 07	3SG54E12VXPM	ATB-CR-GT-RM	+++++	35	1	66243449287*
406x100x152,4 2 Inc. Cil. 220x13/25	Forma 07	GF46F12VXPC	AT-ATB	++++	35	1	66243494026
457x80x203,2 2 Inc. Cil. 280x13	Forma 07	GF46F12VXPC	AT-ATB	++++	35	1	66243469018
457x80x203,2 2 Inc. Cil. 290x13	Forma 07	SGB46F12VXPM	AT-ATB	++++	35	1	66243468578



PER LA SELEZIONE DELL'UTENSILE DI RAVVIVATURA OTTIMALE, SI RIMANDA ALLA SEZIONE SUPER ABRASIVI / RAVVIVATURA A PARTIRE DA PAG. 341

\* Prodotto disponibile a magazzino fino a esaurimento. In seguito fabbricazione solo su ordinazione. Per la scelta delle specifiche consultare la guida a pagina 240.



# RETTIFICA IN PIANO

## MOLE A TAZZA

- Per macchine a lapidello
- Per operazioni di spianatura

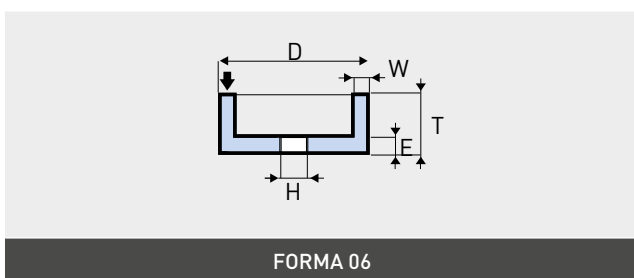

### COLORE DELL'ABRASIVO

NQ	NQ Vit <sup>3</sup>	A
38A	38A Vit <sup>3</sup>	19A
32A	GF	SG
86A	25A	
37C	39C	

DIM DxDxH (mm)	FORMA	SPECIFICA	SCELTA SPECIFICA	QUALITÀ	VELOCITÀ (m/s)	UNITÀ MIN. DI VENDITA	CODICE
100x50x32 Bd 10 Fd 10	Forma 06	38A60KVS	AT-A	+++	45	2	69936674859
	Forma 06	3SG60KVX	AT-A	+++++	45	2	66253050073
150x63x32 Bd 16 Fd 16	Forma 06	38A36IVS	X	+++	45	2	69936640369
150x63x50,8 Bd 16 Fd 16	Forma 06	SGB36HVX	X	++++	45	2	66253050080
	Forma 06	SGB60JVX	X	++++	45	2	66253050082
150x80x32 Bd 20 Fd 20	Forma 06	38A46HVS	AT	+++	45	2	69936674905
	Forma 06	SGB46G10VXPM	AT-ATB	++++	45	2	69936676357
	Forma 06	SGB46HVX	AT-ATB	++++	45	2	66253050096
165x63x32 Bd 10 Fd 13	Forma 06	38A46F12VXPM	AT	+++	45	2	66253051529
175x75x76,2 Bd 20 Fd 20	Forma 06	38A36IVS	AT	+++	45	2	69936681747
	Forma 06	SGB46G12VXPM	AT-ATB	++++	45	2	66253050097
180x40x76,2 Bd 32 Fd 13	Forma 06	38A46MVS	AT	+++	45	2	69936674884
180x63x50,8 Bd 16 Fd 16	Forma 06	38A36HVS	AT	+++	45	2	69936674887
	Forma 06	SGB46JVX	AT-ATB	++++	45	2	66253050084
180x76x32 Bd 16 Fd 16	Forma 06	38A36IVS	X	+++	45	2	69936639449
180x76x78 Bd 16 Fd 16	Forma 06	38A36I8VS3	X-AT	+++	45	2	66253348321
	Forma 06	38A36JVS	X	+++	45	2	69936639817
	Forma 06	38A46HVS	AT	+++	45	2	69936639616
	Forma 06	38A46IVS	AT	+++	45	2	69936639533
	Forma 06	32A46IVS	AT	+++	32	2	69936640090
	Forma 06	3SG36IVX	AT	+++++	45	2	66253049962
180x80x32 Bd 16 Fd 16	Forma 06	38A46HVS	AT	+++	45	2	69936674889

DIM DxTxH (mm)	FORMA	SPECIFICA	SCELTA SPECIFICA	QUALITÀ	VELOCITÀ (m/s)	UNITÀ MIN. DI VENDITA	CODICE
200x40x32 Bd 45 Fd 15	Forma 06	38A46LVS	AT	+++	45	2	66243570536
200x40x76,2 Bd 40 Fd 13	Forma 06	38A46KVS	AT	+++	45	2	69936674880
	Forma 06	39C60JV	SFCM	++++	45	2	69936668347
	Forma 06	SGB60LVX	AT-ATB	++++	45	2	66253050087
200x63x50,8 Bd 20 Fd 20	Forma 06	38A46HVS	AT	+++	45	2	69936674898
200x82x78 Bd 16 Fd 20	Forma 06	38A36HVS3	X-AT	+++	45	2	66253348319
	Forma 06	38A46HVS3	X-AT	+++	45	2	66253348325
	Forma 06	SGB36H10VXPF	AT-ATB	++++	45	2	69936679013
	Forma 06	3SG36IVX	AT-ATB	+++++	45	2	66253049964

Per la scelta delle specifiche consultare la guida a pagina 240.

# RETTIFICA IN PIANO

## MOLE AD ANELLO

- Per affilatura lame

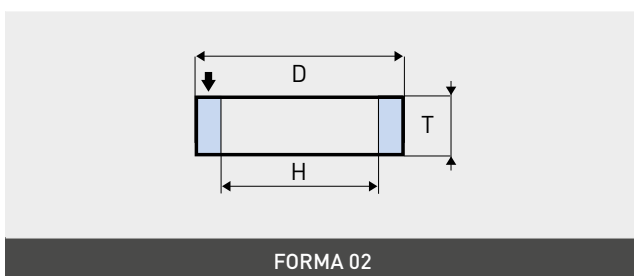

DIM DxDxH (mm)	FORMA	SPECIFICA	SCELTA SPECIFICA	QUALITÀ	VELOCITÀ (m/s)	UNITÀ MIN. DI VENDITA	CODICE
200x100 W 20	Forma 02	38A46GVS3	AT	+++	45	1	66253348386
	Forma 02	SGB46HVX	AT-ATB	++++	45	1	69936686693
254x100 W 25	Forma 02	38A46GVS3	AT	+++	45	1	66253348387

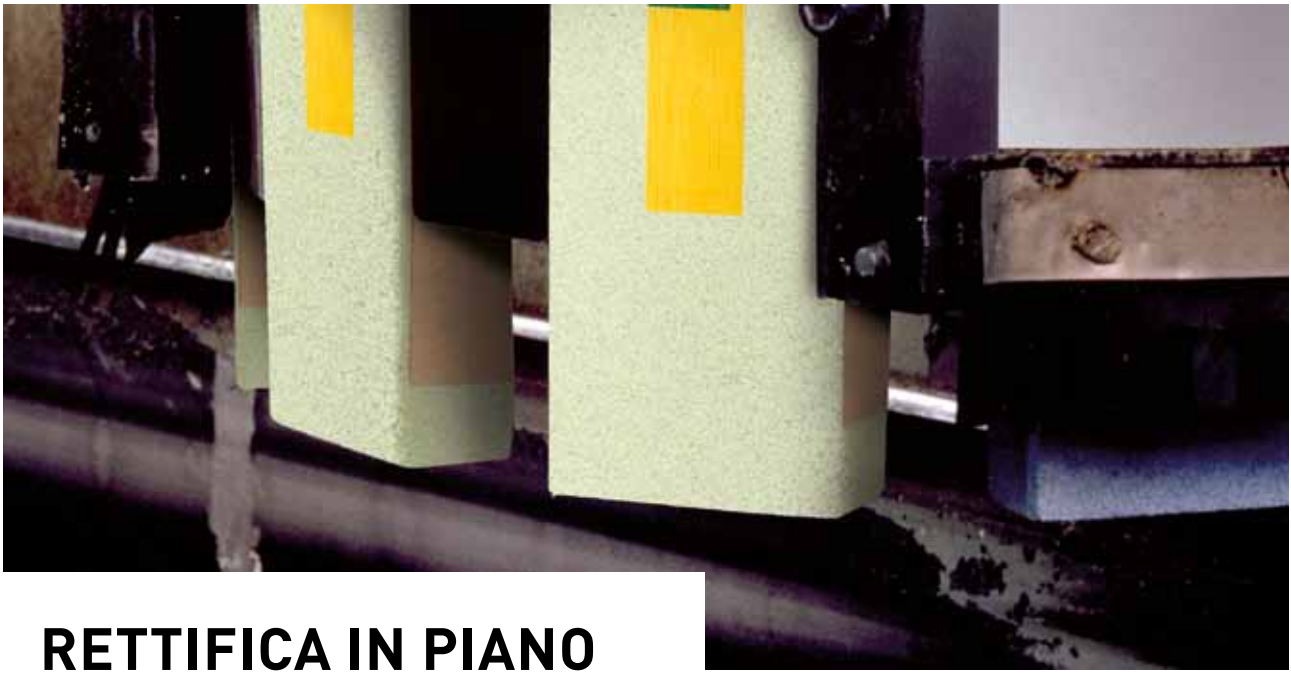

# RETTIFICA IN PIANO

## SEGMENTI

### FORME

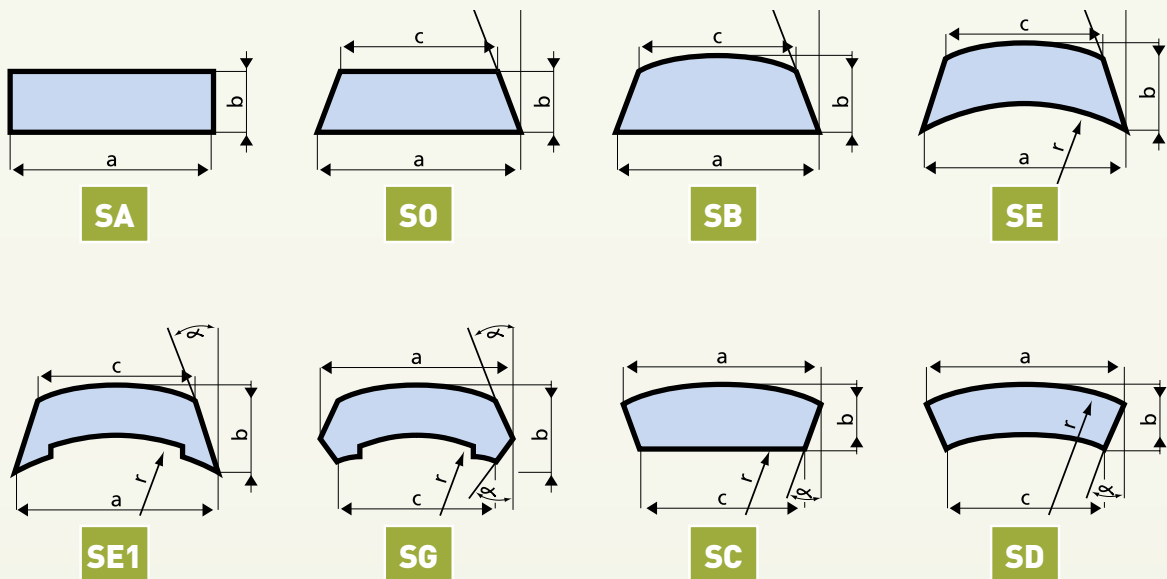

### SIMBOLOGIA









**A** = Corda maggiore o larghezza massima del segmento **B** = Spessore **C** = Corda o base minore  
**R** = Raggio di curvatura interno od esterno

Le dimensioni vanno completate con la lunghezza (L) ed il numero del disegno; perciò un segmento viene così definito: **A x B x L DIS...**

TABELLA DESCRITTIVA

DIMENSIONI				RAGGIO		ALFA	DISEGNO	MACCHINA
A	C	B	L	INT	EST			
<b>FORMA "SO"</b>								
59,5	48	21	121	-	-	15° 30'	24720	Gusti - Hartex - Stefor 1000
60	54	22	110	-	-	8°	00330	(ISO) Albani
65	45	20	100	-	-	26° 30'	29590	Cimar - Matra - Sforazzini
65	58	20	60	-	-	10°	29610	Zanrosso - Esacta PMD
70	64	25	110	-	-	7°	00311	(ISO) Albani - CO.M.U.M. - Tonale
70	64	25	150	-	-	7°	00312	(ISO) Favretto - Alpa - Stefor
103	94	38	180	-	-	7°	00322	(ISO) Camut - Stefor
<b>FORMA "SB"</b>								
65	-57	25	100	-	205	10°	25241	Berco - Zanrosso
103	-83	38	150	-	250	16°	29270	Giustina
<b>FORMA "SE" - "SE1"</b>								
50	45	16	90	73	-	8°	25570	Albani - Camurri - Pittori
53,5	47	16	110	75	-	12°	29450	Cantalupi - Electa
65	60	20	100	130	-	7°	29470	Tonale (Genoni)
80	70	20	70	152,5	-	13°	29490	Faro - Scledum (Ruaro)
84	81	25	120	112,5	-	5°	29460	Alpa - Camurri
<b>FORMA "SG"</b>								
127	-115	38	152	-178	-	22° 30'	13581	Blanchard - Mattison
<b>FORMA "SD"</b>								
70	47	20	110	-	100	44°	29380	Albani - Zocca
75	54	20	140	-	150	30°	14880	Cremona - Rasetti
79	70	20	140	-	180	13°	19610	Camut
80	70,5	25	160	-	210	11° 30'	21330	Camut
96	70	20	120	-	150	37° 30'	29320	Cantalupi - Schmaltz

**COLORE DELL'ABRASIVO**

	NQ		NQ Vit <sup>3</sup>
	38A		38A Vit <sup>3</sup>
	32A		19A
	37C		SG

DIM AxBxL (mm)	FORMA	SPECIFICA	SCELTA SPECIFICA	QUALITÀ	UNITÀ MIN. DI VENDITA	CODICE
42x20x90	SO-00240	38A60GVS	AT	+++	4	69936686264
50x16x90	SE-25570	38A36HVS3	AT	+++	4	66253348785
	SE-25570	38A46GVS3	AT	+++	4	66253348493
	SE-25570	38A46HVS3	AT	+++	4	66253457413
	SE-25570	2NQ46HVS3	AT-ATB	++++	4	66253457439
	SE-25570	2NQ46GVS3	AT-ATB	++++	4	66253348781
	SE-25570	2NQ36HVS3	AT-ATB	++++	4	66253348492
	SE-25570	3NQ46HVQN	AT-ATB	+++++	4	69083141440
50x25x110	SO-00251	19A54IVS	A-AT	+++	4	69936686249
	SO-00251	3SG60GVX	AT-ATB	+++++	4	66253050282
53,5x16x110	SE-29450	38A36IVS	X	+++	4	69936688485
	SE-29450	38A46HVS	AT	+++	4	69936688614
59,5x21x121	SO-24720	38A30HVS	A-AT	+++	4	69936624796
	SO-24720	38A36HVS3	AT	+++	4	66253348638
60x22x110	SO-00330	38A36GVS3	AT	+++	4	66253348665
	SO-00330	2NQ36GVS3	AT-ATB	++++	4	66253348778
65x20x60	SO-29610	32A36IVS	X	+++	20	69936682266
65x25x100	SB-25241	32A30IVS	X	+++	20	69936682494
	SB-25241	37C30H8V	G	+++	4	69936688426
	SB-25241	37C36G8V	G	+++	4	69936688530
70x25x150	SO-00312	38A30IVS	A	+++	4	69936682296
	SO-00312	38A36HVS3	A-AT-X	+++	4	66253348783
70x25x110	SO-00311	38A36IVS	X	+++	4	69936682640
70x25x150	SO-00312	32A36HVS	AT-X	+++	4	69936682251
	SO-00312	3SG36E12VXPM	AT	+++++	4	69936688295
80x25x150	SA-00100	38A30IVS	A-AT	+++	4	69936686253
80x25x160	SD-21330	3SG30E12VXPM	A-AT	+++++	4	69936688296
84x25x120	SE1-29460	38A36IVS	X	+++	4	69936682222
103x38x180	SO-00322	38A30HVS3	X	+++	4	66253348780

Per la scelta delle specifiche consultare la guida a pagina 240.







## TESSUTI FILTRANTI

### GAMMA TESSUTO NON TESSUTO PER FILTRAZIONE LIQUIDI

Da oggi a disposizione dei nostri clienti anche una gamma di rotoli in Tessuto non Tessuto in grado di fornire una **soluzione efficace alle esigenze di filtrazione dei liquidi in svariate applicazioni di rettifica.**

 <b>VISCOSEA</b>	DIM HxL (mm x m)	MARCATURA	PESO (g/m <sup>2</sup> )	UNITÀ MIN. DI VENDITA	CODICE
	500x100	NORTON-V-75	25	4	69083189334
	500x100	NORTON-V-85	35	4	69083189337
	500x100	NORTON-V-100	50	4	69083189339
	700x100	NORTON-V-95	25	3	69083189340
	700x100	NORTON-V-105	35	3	69083189341
	700x100	NORTON-V-120	50	3	69083189343
	1000x100	NORTON-V-125	25	2	69083189347
	1000x100	NORTON-V-135	35	2	69083189348
	1000x100	NORTON-V-150	50	2	69083189352

 <b>POLIPROPILENE</b>	DIM HxL (mm x m)	MARCATURA	PESO (g/m <sup>2</sup> )	UNITÀ MIN. DI VENDITA	CODICE
	500x100	NORTON-P-75	25	6	69083189353
	500x100	NORTON-P-85	35	6	69083189354
	500x100	NORTON-P-100	50	6	69083189358
	700x100	NORTON-P-95	25	4	69083189360
	700x100	NORTON-P-105	35	4	69083189361
	700x100	NORTON-P-120	50	4	69083189362
	1000x100	NORTON-P-125	25	3	69083189363
	1000x100	NORTON-P-135	35	3	69083189364
	1000x100	NORTON-P-150	50	3	69083189366

**Le soluzioni per la filtrazione non finiscono qui.**

**Disponibile su ordinazione qualsiasi tipo di personalizzazione sulle dimensioni dei rotoli e sul tipo di tessuto (poliestere, agugliati, incrociati e spunlace, multistrato)**



**NORTON**

SAINT-GOBAIN

# ABRASIVI RIGIDI RESINOIDI

Troncatori non rinforzati	284
Troncatori rinforzati	286
Mole per sbavatura con macchine portatili	288
Mole per sbavatura con macchine fisse	289

## TRONCATORI DA TAGLIO NON RINFORZATI E RINFORZATI

I troncatori da taglio non rinforzati sono progettati solo per essere utilizzati su macchine fisse, dove il pezzo da lavorare è saldamente bloccato e il troncatore adeguatamente protetto e operante su un piano di taglio controllato. Sono adatti per l'utilizzo a secco e ad umido, a seconda del tipo di legante.

I troncatori da taglio rinforzati contengono reti in fibra di vetro per aumentarne la resistenza meccanica durante l'uso. I rinforzi aumentano la capacità di sopportazione degli stress laterali, con conseguente maggiore resistenza alla rottura.



### XGP



Combinazione speciale di miscele abrasive

- Alta durata con ottima capacità di taglio
- Durata del troncatore molto alta e alto indice di asportazione del metallo
- Perfetto per applicazioni da laboratorio
- Adatto per l'uso su tutti i tipi di acciaio

### 4NZ



Alta concentrazione di abrasivo in ossido di Zirconio

- Abrasivo in ossido di alluminio estremamente duro
- Elevata durata del troncatore
- Capacità di taglio eccellente e alto indice di asportazione del materiale se viene applicata grande pressione
- Perfetto per applicazioni tecniche

### 39C



Abrasivo in carburo di silicio verde estremamente puro

- Più duro e più friabile dell'abrasivo in ossido di alluminio
- Eccellente per tagliare tutti i non metalli (titanio, alluminio, bronzo)
- Abrasivo estremamente friabile per una migliore efficienza e qualità di taglio

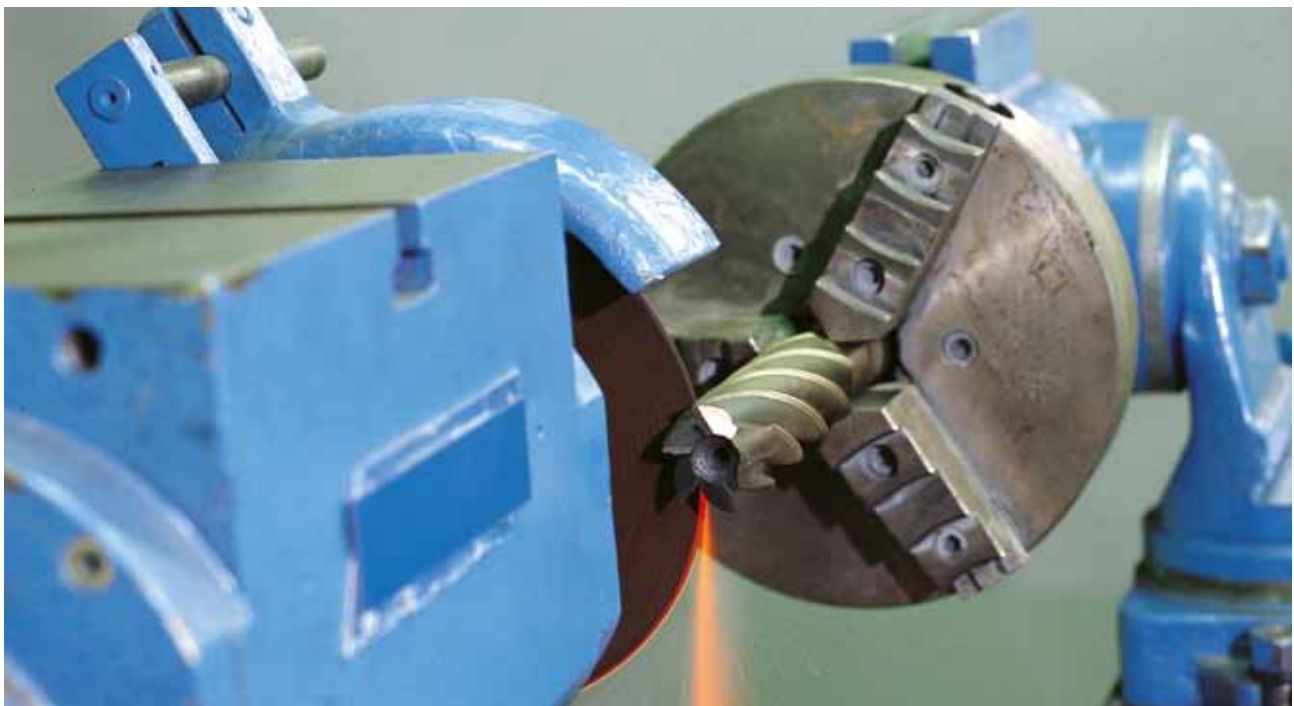



## NZ



Ultima generazione della grana Norzon con struttura più fine e forma più affilata combinata con la tecnologia del legante Foundry X

- Eccellenti proprietà di micro-fratturazione
- Maggior resistenza al calore
- Maggior durata del troncatore. Costo totale dell'abrasivo inferiore
- Indice di taglio migliorato
- Tempo ciclo ridotto



## U57A



Abrasivo in ossido di alluminio marrone trattato

- Duro e resistente
- Non adatto per l'utilizzo su materiali estremamente duri
- Lunga durata del troncatore
- Ideale per applicazioni pesanti



## 57A



Abrasivo in ossido di alluminio semi-friabile

- Meno duro degli abrasivi di tipo A ma offre una miglior qualità di taglio data la forma appuntita
- Taglio freddo e senza bruciature
- Ideale per applicazioni sensibili al calore con indici di avanzamento da leggeri a moderati
- Buon compromesso tra qualità di taglio e durata del troncatore
- Molto versatile: adatto a tutti gli acciai



## 23A



Una miscela abrasiva di ossido di alluminio 57A semi-friabile e ossido di alluminio 32A bianco monocristallino

- Taglio freddo e senza bruciature
- Adatto a tutti i tipi di acciai
- Indice di asportazione del materiale migliorato rispetto all'abrasivo in ossido di alluminio semifriabile puro 57A



## A



Abrasivo in ossido di alluminio marrone puro

- Più duro
- Lunga durata del troncatore, indice di asportazione del materiale limitato
- Ottimo per tagliare acciai medio-dolci
- Rapporto qualità-prezzo adeguato
- Prima scelta per le applicazioni meno tecniche

# TRONCATORI NON RINFORZATI

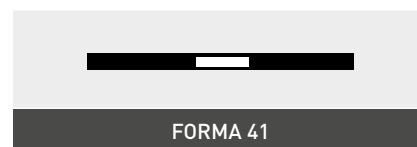

DIM DxDxH (mm)	FORMA	SPECIFICA	SCELTA SPECIFICA	QUALITÀ	VELOCITÀ (m/s)	UNITÀ MIN. DI VENDITA	CODICE
100x1x13	41	57A60PB25	T	+++	80	25	66253056355
100x1x20	41	23A80PB25	T	+++	80	25	66253056356
125x1x16	41	23A80PB25	T	+++	80	25	66253056358
125x1x20	41	57A60PB25	T	+++	80	25	66253056359
125x1,6x20	41	57A60PB25	T	+++	80	25	69936625774
150x1x13	41	23A80PB25	T	+++	80	25	66253056361
150x1x16	41	23A80PB25	T	+++	80	25	66253056363
150x1x20	41	23A80NB25	T	+++	80	25	66253056367
	41	23A80PB25	T	+++	80	25	66253056368
150x1x32	41	57A60PB25	T	+++	80	25	66253056373
150x1,6x16	41	23A60NB25	T-SC	+++	80	25	66253056362
150x1,6x20	41	57A60PB25	T	+++	80	25	66253056364
	41	23A60LB25	T-SC	+++	63	25	66253056365
	41	23A60NB25	T-SC	+++	80	25	66253056366
150x1,6x25,4	41	57A60PB25	T	+++	80	25	69936626781
150x1,6x30	41	23A60NB25	SC-T	+++	80	25	66243452943
150x1,6x32	41	57A60NB25	T-SC	+++	80	25	66253056360
	41	57A60PB25	T-SC	+++	80	25	66253056372
150x2x16	41	23A60NB25	T-SC	+++	80	25	66243452945
150x2x20	41	23A60NB25	T	+++	80	25	66253056370
150x2x32	41	57A60PB25	T-SC	+++	80	25	66253056369
150x2,5x30	41	23A60NB25	SC	+++	80	25	66243452949
150x3x32	41	57A60PB25	T	+++	80	20	66253056374
150x3,2x30	41	23A60NB25	SC	+++	80	25	66243452950
180x1x31,75	41	57A60RB25	T	+++	80	25	69936625781
180x1,6x31,75	41	57A60PB25	T	+++	80	25	66253056375
	41	57A60RB25	T	+++	80	25	66253056376
180x1,6x32	41	57A60PB25	T	+++	80	25	69936691397
200x1,6x20	41	57A60PB25	T	+++	80	25	66253056377
200x1,6x32	41	57A60NB25	T	+++	80	25	66253056382
	41	57A60PB25	T	+++	80	25	66253056380
200x2x20	41	23A60LB25	T	+++	63	25	66253056378
200x2x32	41	57A60PB25	T	+++	80	25	69936631641
250x1,6x25,4	41	A60NBTOROS	T	+++	80	10	66253056383

DIM DxDxH (mm)	FORMA	SPECIFICA	SCELTA SPECIFICA	QUALITÀ	VELOCITÀ (m/s)	UNITÀ MIN. DI VENDITA	CODICE
250x1,6x32	41	XGP70EB26 (TOROS)	PM	+++++	63	10	66253060409
	41	XGP70FB26 (TOROS)	PM	+++++	63	10	66253060410
	41	XGP70HB26 (TOROS)	PM	+++++	63	10	66253060411
	41	XGP70JB26 (TOROS)	PM	+++++	63	10	66253060412
300x2x25,4	41	57A60PB25	PM	+++	80	10	69078675384
300x2x32	41	38A60HB25	PM	++++	80	25	66243468979
	41	XGP70EB26 (TOROS)	PM	+++++	63	10	66253060418
	41	XGP70FB26 (TOROS)	PM	+++++	63	10	66253060417
350x2,5x32	41	XGP70FB26 (TOROS)	PM	+++++	63	10	66253060420
	41	XGP70HB26 (TOROS)	PM	+++++	63	10	66253060421
400x3x32	41	XGP60FB26 (TOROS)	PM	+++++	63	10	66253060424

Per la scelta delle specifiche consultare la guida a pagina 240.

## TRONCATORI RINFORZATI

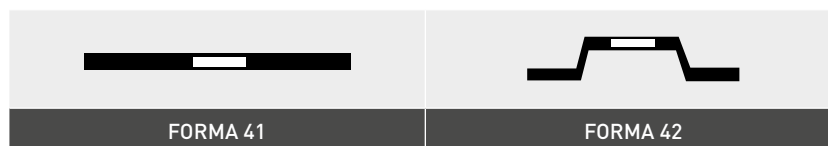

DIM DxDxH (mm)	FORMA	SPECIFICA	SCELTA SPECIFICA	QUALITÀ	VELOCITÀ (m/s)	UNITÀ MIN. DI VENDITA	CODICE
150x1,6x20	41	U57A60QB25	T-SC	++++	80	25	66253056384
200x2x32	41	U57A60OB25	T	++++	80	25	66253056386
350x3,5x25,4	41	4NZU30TB65 (TOROS)	T (A)	+++++	80	10	66253059172
400x4x25,4	41	5NZR24TB25	T (A)	+++++	80	10	69078675382
400x4,5x40	41	57A24PB25	T	+++	80	10	66253059176
500x5x25,4	41	57A24TB25	T	+++	80	10	66253056529
500x5,5x25,4	41	57A24PB25	T	+++	80	10	66253056533
	41	57A24RB25	T	+++	80	10	66253056536
	41	NZ20TBFX (Foundry X)	T (A)	+++++	80	10	66253386806
500x5,5x40	41	A24TBF (TOROS)	T	++++	100	10	66253056534
	41	NZ20TBFX (Foundry X)	T (A)	+++++	80	10	66253372433
500x6x76,2	42	U57A20RB25	T	+++	80	10	66253056538
	42	4NZ24ZB25	T (A)	+++++	80	10	66253056539
600x6,5x60	41	57A24PB25-RC12	T	+++	100	5	66253057645
	41	U57A24TBF9	T	++++	100	5	66253372434
600x6,8x60	41	NZ20TBFX (Foundry X)	T (A)	+++++	100	5	66253372435

Per la scelta delle specifiche consultare la guida a pagina 240.

## MOLE E MOLE A TAZZA RESINOIDI PER SBAVATURA

Norton offre una gamma di prodotti per applicazioni di sbavatura su macchine portatili da fonderia. Le mole a disco tipo 01 vengono utilizzate su macchine portatili e le mole a tazza tipo 06 e 11 sulle rettifiche verticali. Poiché le tolleranze di finitura non sono spesso fondamentali, vengono utilizzate mole grossolane e durevoli con dimensioni di grana che variano dalla 16 fino alla 24.



**ZF7A / 25ZF**  
**+++++**

Design speciale di miscele abrasive

- Molto durevole nella rettifica pesante
- Eccellente durata ed eccellente indice di rimozione del materiale
- Ideale per tutti gli acciai e per i metalli non ferrosi



**A**  
**+++**

Più duro dell'abrasivo in ossido di alluminio bianco

- Abrasivo per uso generale, ideale per la maggior parte delle applicazioni
- Buona durata della mola, buon indice di asportazione del materiale
- Buono per il taglio di acciai medi-dolci
- Buon rapporto qualità-prezzo
- Prima scelta per le applicazioni meno tecniche



**37C**  
**+++**

Abrasivo in carburo di silicio nero ad elevata purezza

- Più duro e più friabile degli abrasivi in ossido di alluminio
- Adatto per operazioni di sgrossatura con una grana grossolana e mole resinoidi
- Ideale per applicazioni di rettifica e affilatura su metallo duro e su metalli non-ferrosi
- Ideale per le applicazioni senza particolari requisiti tecnici



**39C**  
**+++**

Abrasivo in carburo di silicio verde estremamente puro

- Alto indice di taglio/potenza su leghe speciali e titanio
- Abrasivo estremamente friabile per una miglior efficienza e qualità di taglio



## MOLE PER SBAVATURA CON MACCHINE PORTATILI

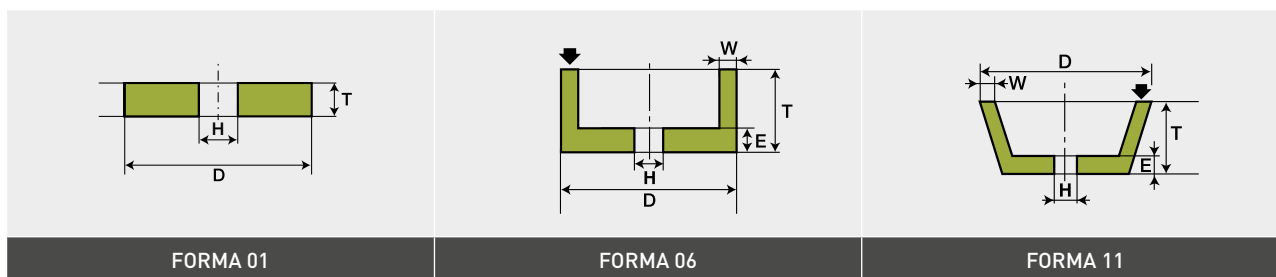

DIM DxTxH (mm)	FORMA	SPECIFICA	SCELTA SPECIFICA	QUALITÀ	VELOCITÀ (m/s)	UNITÀ MIN. DI VENDITA	CODICE
50x13x10	01	A 24 T5B28	A	+++	50	10	66253057649
100x20x20	01	A 24 R5B28	A	+++	50	10	66253057660
	01	A 24 Q5B3	A	+++	50	5	69210432101
100x25x20	01	A 24 P5B28	A	+++	50	10	66253057663

DIM DxTxH (mm)	FORMA	W (mm)	E (mm)	SPECIFICA	SCELTA SPECIFICA	QUALITÀ	VELOCITÀ (m/s)	UNITÀ MIN. DI VENDITA	CODICE
125x50x14	11	14	20	A20MB5	A	+++	50	10	66243570663
	11	25	20	37C16Q5B5	CM - NM	+++	50	4	69210436678
125x50xM14	11	25	20	37C16N5B5	CM - NM	+++	50	4	69210432282
150x50xM14	11	40	20	37C16N5B5	CM - NM	+++	50	4	69210432287

DIM DxTxH (mm)	FORMA	W (mm)	E (mm)	SPECIFICA	SCELTA SPECIFICA	QUALITÀ	VELOCITÀ (m/s)	UNITÀ MIN. DI VENDITA	CODICE
125x68x20	06	30	18	Z75A240B1	A	+++	50	8	66243450227

## MOLE PER SBAVATURA CON MACCHINE FISSE

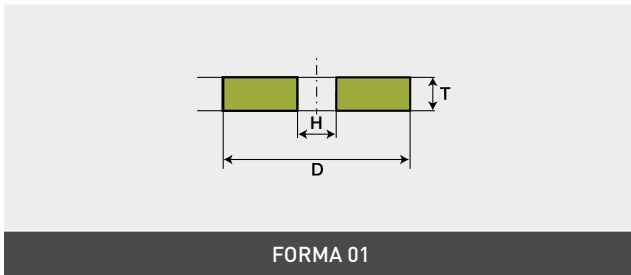

DIM DxDxH (mm)	FORMA	SPECIFICA	SCELTA SPECIFICA	QUALITÀ	VELOCITÀ (m/s)	UNITÀ MIN. DI VENDITA	CODICE
400x50x127	01	A 24 Q5B3	A	+++	50	1	69210431446
500x50x127	01	A 24 Q5B3	A	+++	50	1	69210435391
508x50x50	01	ZF7A 16 R5B3	A	+++++	50	1	66253057670
508x60x127	01	ZF7A 16 Q5B3	A - G	+++++	50	1	66243453103
	01	ZF7A 16 R5B3	G	+++++	50	1	66253057671
600x60x203	01	ZF7D 16 QB38	G	+++++	63	1	66243570264
760x80x304,8	01	ZF7A 14 3RB28	A - G	+++++	50	1	66253057675

Per la scelta delle specifiche consultare la guida a pagina 240.





**NORTON**

SAINT-GOBAIN

# MOLE CON GAMBO

Mole vetrificate con gambo  
Mole resinoidi con gambo

293  
299

# ABRASIVI RIGIDI MOLE VETRIFICATE E RESINOIDI CON GAMBO

## FORMA A

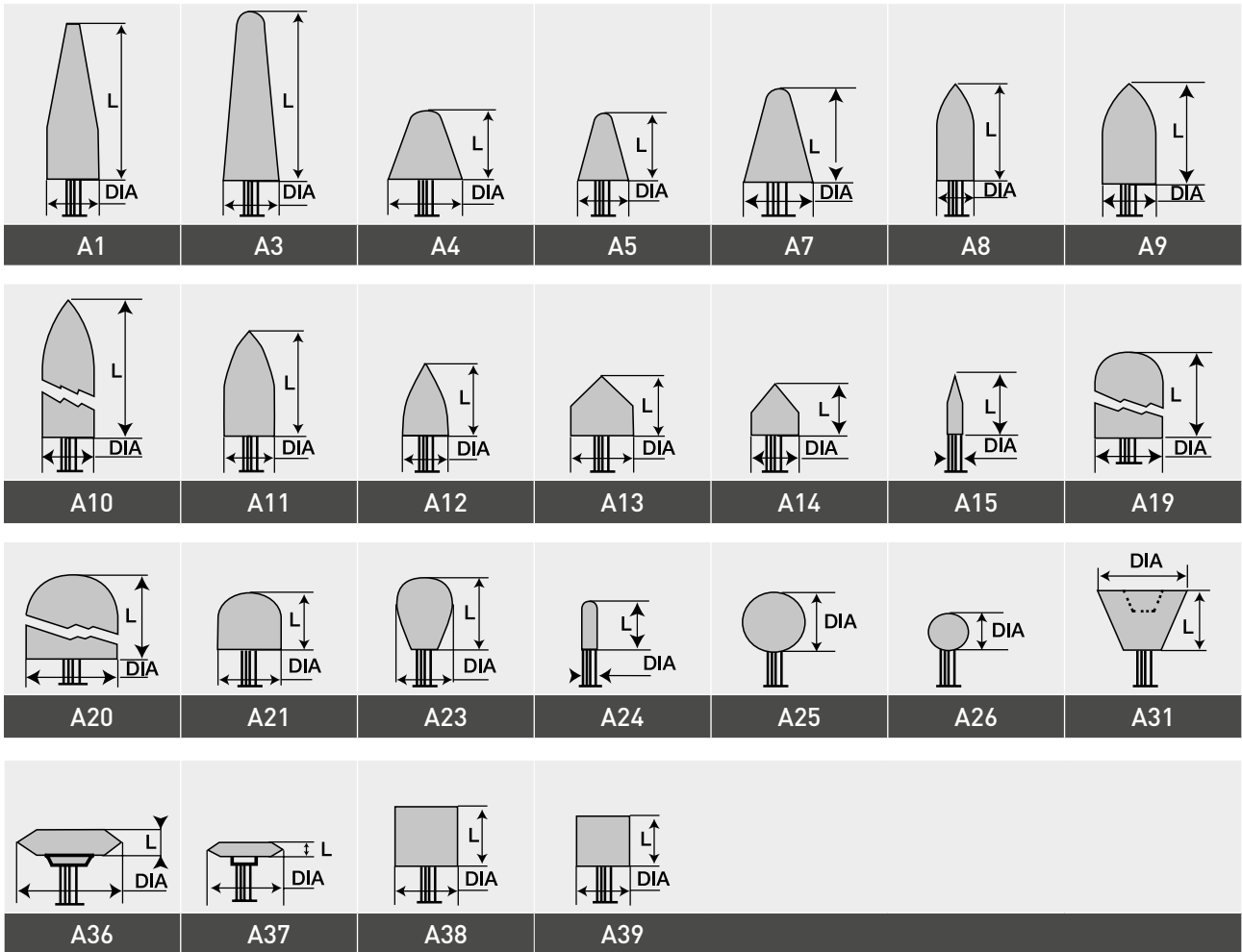

## FORMA B

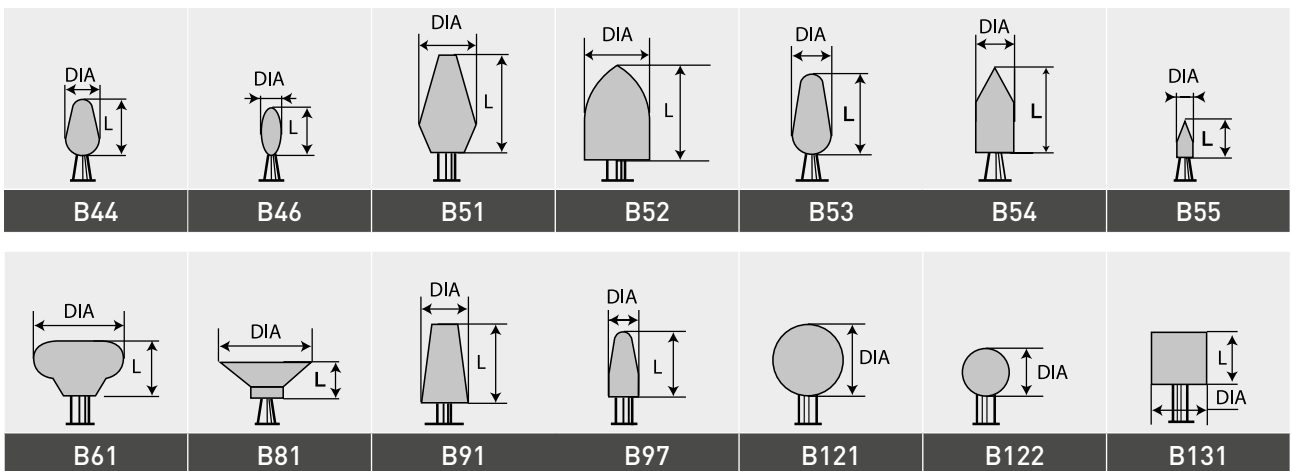

## FORMA C

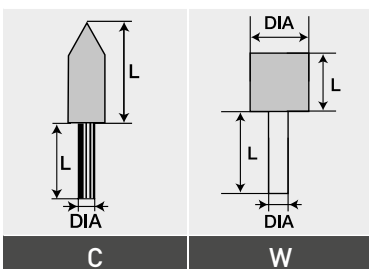

## FORMA W



## MOLE VETRIFICATE CON GAMBO

La gamma Norton di mole vetrificate con gambo è in grado di apportare qualità ed efficienza nelle operazioni di rettifica. L'alta qualità degli abrasivi garantisce una perfetta finitura superficiale senza alterare le qualità fisiche del pezzo. Per lavori piccoli o per i grossi volumi delle fonderie, per affilatura di utensili o per l'industria aerospaziale, le mole vetrificate Norton con gambo hanno proprietà di taglio freddo riuscendo a incrementare fino al 30% la capacità di asportazione.



### NQVS3 VETRIFICATO

**INNOVATION**

Gli stessi vantaggi delle mole con tecnologia della grana ceramicata Norton Quantum combinati con il legante Vitrium3

- Maggiore asportazione di materiale
- Maggiore durata del prodotto
- Finitura più veloce
- Esperienza di rettifica senza intoppi e senza vibrazioni

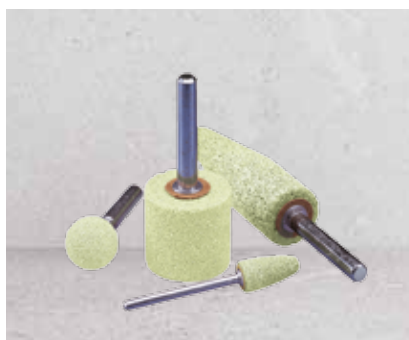

### NQ VETRIFICATO

**++++**

Struttura microcristallina ceramicata del grano abrasivo combinata con un legante innovativo per un taglio più freddo

- Un mix perfetto di grani affilati per un'azione di taglio pulita e autoravvivante per evitare lucidature del pezzo
- Versatile, ottimizzato per applicazioni dove le forze in gioco sono basse, medie o elevate
- Eccellente produttività e durata della mola
- Maggiore velocità per lavorazioni su leghe sensibili al calore (a base di Fe e Ni) e metalli induriti
- Miglior soluzione per componenti aerospaziali come la palette di turbine



### 86A/40A VETRIFICATO

**+++**

Ossido di alluminio rosa di altissima qualità

- Grano abrasivo friabile per una buona performance di taglio
- Prolungata accuratezza nel taglio
- Versatile per una vasta gamma di acciai
- Ridotta frequenza di rinvivatura

## MOLE VETRIFICATE CON GAMBO

### COLORE DELL'ABRASIVO

■ NQV53 ■ NQ ■ 86A/40A



#### • FORMA A

DIM DxL (mm)	FORMA	DIM GAMBO (mm)	SPECIFICA	QUALITÀ	VELOCITÀ (m/s)	UNITÀ MIN. DI VENDITA	CODICE
20x65	A1	6x40	86A36PVS	+++	15000	10	66253055235
	A1	6x40	86A60PVS	+++	15000	10	66253055218
	A1	6x40	3NQ800VQN	+++++	15000	10	61463688951
	A1	6x40	5NQ46R7VS3	+++++	15000	10	69078663903
	A1	6x40	5NQ60R7VS3	+++++	15000	10	69078664021
22x70	A3	6x40	86A36PVS	+++	14000	10	66253055021
	A3	6x40	86A60PVS	+++	14000	10	66253055212
	A3	6x40	5NQ60R7VS3	+++++	14000	10	69078663919
	A3	6x40	5NQ46R7VS3	+++++	14000	10	69078664025
20x28	A5	6x40	5NQ60R7VS3	+++++	14000	10	69078663924
	A5	6x40	5NQ46R7VS3	+++++	14000	10	69078664027
30x50	A7	6x40	86A36PVS	+++	14000	10	66253055022
	A7	6x40	5NQ36R7VS3	+++++	14000	10	69078664028
	A7	6x40	5NQ60R7VS3	+++++	14000	10	69078664029
20x50	A8	6x40	86A36PVS	+++	18000	10	66253055308
30x50	A9	6x40	86A36PVS	+++	13000	10	66253055395
22x70	A10	6x40	86A36PVS	+++	14000	10	66253055237
22x45	A11	6x40	86A30PVS	+++	18000	10	66253055307
	A11	6x40	86A36PVS	+++	18000	10	66253055095
	A11	6x40	86A60PVS	+++	18000	10	66253055214
	A11	6x40	3NQ800VQN	+++++	18000	10	61463620969
	A11	6x40	5NQ60R7VS3	+++++	18000	10	69078663906
	A11	6x40	5NQ46R7VS3	+++++	18000	10	69078664030
18x30	A12	6x40	86A60PVS	+++	30000	10	66253055096
6x25	A15	6x40	86A90PVS	+++	30000	10	66253055126
	A15	6x40	5NQ80R7VS3	+++++	30000	10	69078663914
30x50	A19	6x40	86A36PVS	+++	13000	10	66253460654
	A19	6x40	86A60PVS	+++	13000	10	66253054961
25x25	A21	6x40	3NQ800VQN	+++++	25000	10	61463688956
6x20	A24	6x40	86A60PVS	+++	41000	10	66253055127
25x25	A25	6x40	86A60PVS	+++	25000	10	66253055128
	A25	6x40	5NQ60R7VS3	+++++	25000	10	69078663917
	A25	6x40	5NQ46R7VS3	+++++	25000	10	69078664031
16x16	A26	6x40	86A46PVS	+++	54000	10	66253055204
40x10	A36	6x40	86A60PVS	+++	25000	10	66253055129
	A36	6x40	3NQ600VQN	+++++	25000	10	61463688960
	A36	6x40	5NQ46R7VS3	+++++	25000	10	69078664037
30x6	A37	6x40	86A90PVS	+++	30000	10	66253055313
25x25	A38	6x40	86A60PVS	+++	25000	10	66253054946
20x20	A39	6x40	3NQ800VQN	+++++	25000	10	61463689938

• FORMA B

DIM DxL (mm)	FORMA	DIM GAMBO (mm)	SPECIFICA	QUALITÀ	VELOCITÀ (m/s)	UNITÀ MIN. DI VENDITA	CODICE
6x10	B44	3x40	86A90PVS	+++	61000	10	66253055183
4x8	B46	3x40	5NQ90R7VS3	+++++	61000	10	69078664039
10x20	B52	3x40	86A90PVS	+++	41000	10	66253055232
	B52	3x40	3NQ800VQN	+++++	41000	10	61463688963
	B52	3x40	5NQ46R7VS3	+++++	41000	10	69078664032
	B52	3x40	5NQ60R7VS3	+++++	41000	10	69078664033
8x16	B53	3x40	86A90PVS	+++	54000	10	66253055305
3x10	B97	3x40	86A90PVS	+++	90000	10	66253055141
4x10	B97	3x40	5NQ90R7VS3	+++++	90000	10	69078663941
13x13	B121	3x40	86A90PVS	+++	58000	10	66253055143
10x10	B122	3x40	3NQ800VQN	+++++	58000	10	61463688965
	B122	3x40	5NQ90R7VS3	+++++	58000	10	69078663926
5x5	B123	3x40	86A90PVS	+++	73000	10	66253055207

• FORMA W

DIM DxL (mm)	FORMA	DIM GAMBO (mm)	SPECIFICA	QUALITÀ	VELOCITÀ (m/s)	UNITÀ MIN. DI VENDITA	CODICE
3x6	W144	3x40	40A100RV	+++	90000	25	66243452968
	W144	3x40	86A90PVS	+++	90000	10	66253055147
	W144	3x40	5NQ60R6VS3	+++++	90000	10	66253478595
	W144	3x40	5NQ80R6VS3	+++++	90000	10	66253478592
	W144	3x40	5NQ100R6VS3	+++++	90000	10	66253478593
	W144	3x40	5NQ120R6VS3	+++++	90000	10	66253478594
3x10	W145	3x40	5NQ100R6VS3	+++++	90000	10	66253478596
3x13	W146	3x40	5NQ100R6VS3	+++++	90000	10	66253478597
4x6	W149	3x40	40A100RV	+++	80000	25	66243452969
	W149	3x40	86A90PVS	+++	80000	10	66253055150
	W149	3x40	5NQ60R6VS3	+++++	80000	10	66253478599
	W149	3x40	5NQ100R6VS3	+++++	80000	10	66253478598
5x6	W152	3x40	5NQ100R6VS3	+++++	73000	10	66253477241
5x10	W153	3x40	40A100RV	+++	73000	25	66243452970
	W153	3x40	86A90PVS	+++	73000	10	66253055160
	W153	3x40	5NQ60R6VS3	+++++	73000	10	66253477243
5x10	W153	3x40	5NQ100R6VS3	+++++	73000	10	66253477246
	W153	6x40	5NQ60R6VS3	+++++	73000	10	66253479001
	W153	6x40	5NQ80R6VS3	+++++	73000	10	66253479002
	W153	6x40	5NQ100R6VS3	+++++	73000	10	66253479003
5x13	W154	3x40	5NQ60R6VVS3	+++++	73000	10	66253477248
	W154	3x40	5NQ100R6VS3	+++++	73000	10	66253477249
	W155	3x40	5NQ100R6VS3	+++++	61000	10	66253478602
6x3	W158	3x40	5NQ100R6VS3	+++++	61000	10	66253480308



## MOLE VETRIFICATE CON GAMBO

DIM DxL (mm)	FORMA	DIM GAMBO (mm)	SPECIFICA	QUALITÀ	VELOCITÀ (m/s)	UNITÀ MIN. DI VENDITA	CODICE
6x10	W162	3x40	40A80RV	+++	61000	25	66243452972
	W162	3x40	86A60PVS	+++	61000	25	66253055166
	W162	3x40	86A90PVS	+++	61000	25	66253055206
	W162	3x40	5NQ60R6VS3	+++++	61000	10	66253479004
	W162	3x40	5NQ80R6VS3	+++++	61000	10	66253479005
	W162	3x40	5NQ100R6VS3	+++++	61000	10	66253477259
	W162	6x40	40A80RV	+++	61000	25	66243452971
	W162	6x40	5NQ80R6VS3	+++++	61000	10	66253478605
6x13	W163	3x40	40A80RV	+++	54000	25	66243452973
	W163	3x40	86A90PVS	+++	54000	10	66253055167
	W163	6x40	86A60PVS	+++	54000	10	66253055210
	W163	3x40	5NQ60R6VS3	+++++	54000	10	66253477264
	W163	3x40	5NQ80R6VS3	+++++	54000	10	66253477265
	W163	3x40	5NQ100R6VS3	+++++	54000	10	66253477266
	W163	6x40	5NQ100R6VS3	+++++	54000	10	66253479006
6x20	W164	3x40	3NQ800VQN	+++++	41000	10	61463688967
	W164	3x40	5NQ60R6VS3	+++++	41000	10	66253477267
8x3	W165	3x40	5NQ100R6VS3	+++++	41000	10	66253480309
8x10	W169	3x40	40A80RV	+++	61000	25	66243452974
	W169	3x40	86A60PVS	+++	61000	25	66253055398
	W169	3x40	5NQ46R6VS3	+++++	61000	10	66253477269
	W169	3x40	5NQ80R6VS3	+++++	61000	10	66253478607
	W169	3x40	5NQ100R6VS3	+++++	61000	10	66253477271
	W169	6x40	5NQ60R6VS3	+++++	61000	10	66253479008
	W169	6x40	5NQ80R6VS3	+++++	61000	10	66253479009
8x13	W170	3x40	40A80RV	+++	54000	25	66243452976
	W170	6x40	86A60PVS	+++	54000	25	66253055248
	W170	3x40	5NQ46R6VS3	+++++	54000	10	66253477392
	W170	3x40	5NQ80R6VS3	+++++	54000	10	66253477272
8x20	W171	3x40	86A60PVS	+++	41000	10	66253055171
	W171	6x40	40A80RV	+++	41000	25	66243452977
	W171	6x40	5NQ60R6VS3	+++++	41000	10	66253477399
10x2	W172	3x40	5NQ60R6VS3	+++++	41000	10	66253480311
	W172	3x40	5NQ100R6VS3	+++++	41000	10	66253480314
10x3	W173	3x40	5NQ60R6VS3	+++++	41000	10	66253480318
	W173	3x40	5NQ100R6VS3	+++++	41000	10	66253480315
10x10	W175	3x40	86A90PVS	+++	61000	10	66253055173
	W175	3x40	5NQ46R6VS3	+++++	61000	10	66253477401
	W175	3x40	5NQ60R6VS3	+++++	61000	10	66253477402
	W175	3x40	5NQ80R6VS3	+++++	61000	10	66253478609
	W175	6x40	5NQ60R6VS3	+++++	61000	10	66253477404
	W175	6x40	5NQ80R6VS3	+++++	61000	10	66253477405
10x13	W176	3x40	5NQ46R6VS3	+++++	54000	10	66253477408
	W176	3x40	5NQ100R6VS3	+++++	54000	10	66253477410
	W176	6x40	40A80RV	+++	54000	25	66243452978
	W176	6x40	86A60PVS	+++	54000	25	66253055315
	W176	6x40	5NQ46R6VS3	+++++	54000	10	66253477412
	W176	6x40	5NQ80R6VS3	+++++	54000	10	66253477413

DIM DxL (mm)	FORMA	DIM GAMBO (mm)	SPECIFICA	QUALITÀ	VELOCITÀ (m/s)	UNITÀ MIN. DI VENDITA	CODICE
10x20	W177	6x40	40A80RV	+++	41000	25	66243452979
	W177	6x40	5NQ46R6VS3	+++++	41000	10	66253477415
	W177	6x40	5NQ80R6VS3	+++++	41000	10	66253478612
10x25	W178	6x40	5NQ46R6VS3	+++++	41000	10	66253477417*
	W178	6x40	5NQ80R6VS3	+++++	41000	10	66253477418
10x32	W179	6x40	86A60PVS	+++	25000	10	66253055223
	W179	6x40	5NQ46R6VS3	+++++	25000	10	66253477419
	W179	6x40	5NQ80R6VS3	+++++	25000	10	66253477420
13x13	W185	6x40	3NQ800VQN	+++++	58000	10	61463688969
	W185	3x40	5NQ46R6VS3	+++++	58000	10	66253478224
	W185	3x40	5NQ60R6VS3	+++++	58000	10	66253478225
	W185	3x40	5NQ80R6VS3	+++++	58000	10	66253478226
	W185	6x40	5NQ46R6VS3	+++++	58000	10	66253478237
	W185	6x40	5NQ60R6VS3	+++++	58000	10	66253478238
13x20	W186	6x40	40A60RV	+++	48000	25	66243452981
	W186	6x40	5NQ60R6VS3	+++++	48000	10	66253478240
13x25	W187	6x40	5NQ46R6VS3	+++++	48000	10	66253478244
	W187	6x40	5NQ60R6VS3	+++++	48000	10	66253478246
	W187	6x40	5NQ80R6VS3	+++++	48000	10	66253478248
13x40	W188	6x40	86A90PVS	+++	20000	10	66253055131
	W188	6x40	5NQ46R6VS3	+++++	20000	10	66253478257
13x32	W188	6x40	5NQ36R6VS3	+++++	20000	10	66253478255
	W188	6x40	5NQ46R6VS3	+++++	20000	10	66253478256
16x6	W192	6x40	5NQ80R6VS3	+++++	47000	10	66253479401
16x16	W194	6x40	5NQ36R6VS3	+++++	47000	10	66253478259
	W194	6x40	5NQ46R6VS3	+++++	47000	10	66253478260
16x20	W195	6x40	40A46RV	+++	47000	25	66243452982
	W195	6x40	40A60RV	+++	47000	25	66243452983
	W195	6x40	86A60PVS	+++	47000	25	66253055091
	W195	6x40	5NQ36R6VS3	+++++	47000	10	66253479402
16x25	W196	6x40	40A60RV	+++	35000	25	66243453000
	W196	6x40	86A90PVS	+++	35000	25	66253054973
16x50	W197	6x40	5NQ36R6VS3	+++++	35000	10	66253478269
	W197	6x40	5NQ60R6VS3	+++++	35000	10	66253478270
20x6	W201	3x40	5NQ46R6VS3	+++++	35000	10	66253478271
	W201	3x40	5NQ80R6VS3	+++++	35000	10	66253478272
	W201	6x40	5NQ46R6VS3	+++++	35000	10	66253478273
	W201	6x40	5NQ80R6VS3	+++++	35000	10	66253478274
20x10	W202	6x40	5NQ36R6VS3	+++++	35000	10	66253478275
	W202	6x40	5NQ60R6VS3	+++++	35000	10	66253478276
20x13	W203	6x40	5NQ36R6VS3	+++++	35000	10	66253478277
20x20	W204	6x40	40A46RV	+++	42000	25	66243452984
	W204	6x40	40A60RV	+++	42000	25	66243452985
	W204	6x40	86A60PVS	+++	42000	25	66253055134
	W204	6x40	5NQ36R6VS3	+++++	42000	10	66253478278
20x25	W205	6x40	86A36PVS	+++	32000	10	66253054948
	W205	6x40	86A60PVS	+++	32000	10	66253055135
	W205	6x40	5NQ46R6VS3	+++++	32000	10	66253478279
	W205	6x40	5NQ60R6VS3	+++++	32000	10	66253478280

\* Prodotto disponibile a magazzino fino a esaurimento. In seguito fabbricazione solo su ordinazione.

## MOLE VETRIFICATE CON GAMBO

DIM DxL (mm)	FORMA	DIM GAMBO (mm)	SPECIFICA	QUALITÀ	VELOCITÀ (m/s)	UNITÀ MIN. DI VENDITA	CODICE
20x30	W206	6x40	40A46RV	+++	30000	25	66243452986
	W206	6x40	40A60RV	+++	30000	25	66243452987
	W206	6x40	5NQ36R6VS3	+++++	30000	10	66253478402
20x40	W207	6x40	5NQ36R6VS3	+++++	30000	10	66253478404
	W207	6x40	5NQ46R6VS3	+++++	30000	10	66253478406
	W207	6x40	5NQ60R6VS3	+++++	30000	10	66253478407
25x6	W216	6x40	5NQ46R6VS3	+++++	25000	10	66253479404
	W216	6x40	5NQ80R6VS3	+++++	25000	10	66253479405
25x10	W217	6x40	5NQ36R6VS3	+++++	25000	10	66253478409
	W217	6x40	5NQ60R6VS3	+++++	25000	10	66253478410
25x13	W218	6x40	5NQ36R6VS3	+++++	25000	10	66253478412
25x25	W220	6x40	40A46PV	+++	25000	25	66243452988
	W220	6x40	86A36PVS	+++	25000	25	66253055231
	W220	6x40	86A60PVS	+++	25000	10	66253055136
	W220	6x40	5NQ36R6VS3	+++++	25000	10	66253478419
25x40	W221	6x40	86A36PVS	+++	19000	10	66253055016
32x8	W225	6x40	5NQ46R6VS3	+++++	17000	10	66253479395*
	W226	6x40	5NQ36R6VS3	+++++	17000	10	66253478433
	W226	6x40	5NQ60R6VS3	+++++	17000	10	66253478435
32x20	W228	6x40	5NQ36R6VS3	+++++	17000	10	66253478440
	W228	6x40	5NQ46R6VS3	+++++	17000	10	66253478441
30x30	W230	6x40	40A46PV	+++	17000	25	66243452993
	W230	6x40	86A36PVS	+++	17000	10	66253055221
	W230	6x40	86A60PVS	+++	17000	10	66253055138
32x32	W230	6x40	5NQ46R6VS3	+++++	11000	10	66253478443
32x40	W231	6x40	5NQ36R6VS3	+++++	11000	10	66253478444
	W231	6x40	5NQ46R6VS3	+++++	11000	10	66253478447
30x50	W232	6x40	86A60PVS	+++	11000	10	66253055300
40x6	W235	6x40	5NQ46R6VS3	+++++	25000	10	66253479392
40x13	W236	6x40	86A60PVS	+++	25000	10	66253055304
40x25	W237	6x40	40A46PV	+++	19000	25	66243452997
40x40	W238	6x40	40A60PV	+++	12000	25	66243452998
	W238	6x40	86A36PVS	+++	12000	10	66253055019
	W238	6x40	86A60PVS	+++	12000	10	66253055065
	W238	6x40	5NQ36R6VS3	+++++	12000	10	66253478464
	W238	6x40	5NQ46R6VS3	+++++	12000	10	66253478465
50x25	W242	6x40	5NQ36R6VS3	+++++	12000	10	66253478470
	W242	6x40	5NQ46R6VS3	+++++	12000	10	66253478471
	W242	8x40	5NQ36R6VS3	+++++	12000	10	66253479380
50x40	W243	8x40	5NQ36R6VS3	+++++	12000	10	66253479379

\* Prodotto disponibile a magazzino fino a esaurimento. In seguito fabbricazione solo su ordinazione.



## MOLE RESINOIDI CON GAMBO

Prodotte specificatamente per applicazioni impegnative, le mole resinoidi con gambo Norton lavorano per te. Con un'asportazione di materiale due volte più veloce e la durata del prodotto fino a quattro volte più lunga rispetto alle convenzionali mole in ossido di alluminio, le mole resinoidi con gambo aumentano la produttività e lavorano più pezzi in meno tempo riducendo il costo complessivo dell'operazione.



### NZ RESINOIDE

Abrasivo in ossido di zirconio autoravvivante e legante resinoidi ad alta durata

- Asportazione di materiale fino a quattro volte più veloce rispetto ai prodotti in ossido di alluminio per applicazioni impegnative
- Stabile sotto un'alta pressione di taglio
- Progettato per asportazioni in larga scala
- Lunga azione di taglio / lunga durata



Utilizzare le forme "A" per miscele medio-dure  
Utilizzare le forme "W" per rettifica a mano e di precisione di materiali medio-duri.

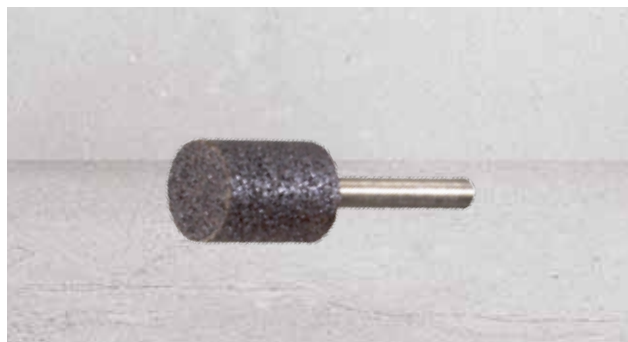

### A RESINOIDE

Ossido di alluminio marrone, più duro dell'abrasivo in ossido di alluminio bianco

- Buona performance di taglio su acciai medio-dolci
- Adatto per acciai al carbonio, HSS e acciai legati

## MOLE RESINOIDI CON GAMBO

### COLORE DELL'ABRASIVO

■ NZ      ■ A



#### • FORMA A

DIM DxL (mm)	FORMA	DIM GAMBO (mm)	SPECIFICA	QUALITÀ	VELOCITÀ (m/s)	UNITÀ MIN. DI VENDITA	CODICE
20x28	A5	6x40	3N10Z24UBXR1	++++	30000	10	61463689081
20x65	A1	6x40	3N10Z24UBXR1	++++	15000	10	61463689077
22x45	A11	6x40	3N10Z24UBXR1	++++	30000	10	61463689082
22x70	A3	6x40	3N10Z24UBXR1	++++	14000	10	61463689079

#### • FORMA W

DIM DxL (mm)	FORMA	DIM GAMBO (mm)	SPECIFICA	QUALITÀ	VELOCITÀ (m/s)	UNITÀ MIN. DI VENDITA	CODICE
10x20	W177	6x40	3N10Z24UBXR1	++++	66000	10	61463689084
10x25	W178	6x40	3N10Z24UBXR1	++++	55200	10	61463689085
13x40	W188	6x40	A36Q4B	+++	30370	20	66253053225
13x40	W188	6x40	3N10Z24UBXR1	++++	30370	10	61463689090
20x20	W204	6x40	3N10Z24UBXR1	++++	42750	10	61463689091
20x25	W205	6x40	3N10Z24UBXR1	++++	34500	10	61463689093
20x25	W205	6x40	A36QB	+++	34500	20	66253053230
20x25	W205	6x40	A46Q4B	+++	34500	20	66253053231
20x40	W207	6x40	3N10Z24UBXR1	++++	24000	10	61463689095
25x25	W220	6x40	3N10Z24UBXR1	++++	25500	10	61463689097
25x25	W220	6x40	A46Q4B	+++	25500	20	66253053237
25x40	W221M	6x40	3N10Z24UBXR1	++++	19120	10	61463689098
25x40	W221	6x40	A46Q4B	+++	19120	20	66253053243
30x30	W230	6x40	3N10Z24UBXR1	++++	24000	10	61463689099
30x30	W230	6x40	A36Q4B	+++	24000	20	66253053250
32x32	W230	6x40	A46QB	+++	24000	20	66253053248
40x12	W236	6x40	3N10Z24UBXR1	++++	25130	10	61463689100
40x13	W236	6x40	A46Q4B	+++	25130	20	66253053251
50x25	W242M	6x40	3N10Z24UBXR1	++++	25130	10	61463689101
50x25	W242	6x40	A46QB	+++	25130	20	66253053252

#### • KIT

DIM (mm)	SPECIFICA	QUALITÀ	UNITÀ MIN. DI VENDITA	CODICE
6mm METRIC NZ	NZ	+++++	1	66253145961



**NORTON**

SAINT-GOBAIN



# RAVVIVATURA E PIETRE PER AFFILATURA

Mole e bastoncini per ravvivare	303
Ravvivatori diamantati	305
Pietre	306
Lime	310

## TIPOLOGIE



### NORBIDE



Fabbricata da carburo di boro sinterizzato

- Estremamente duro e molto compatto
- Resistenza eccellente agli agenti chimici e all'acqua
- Prodotto di lunga durata, manutenzione ridotta e minori tempi morti
- Adatto anche per il condizionamento di mole da 200mm e più piccole, in particolare forme a tazze e a scodella

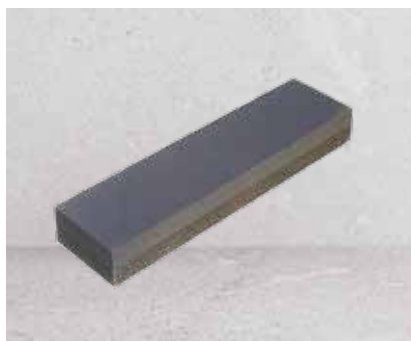

### CRYSTOLON



Abrasivo in carburo di silicio

- Pre-impregnato di olio
- Pietra con azione di taglio rapida; ideale per l'affilatura generica di utensili da taglio
- Rapida asportazione per sagomare ed affilare velocemente
- Fa risparmiare tempo eliminando la fase di pre-immersione in olio



### PIETRE INDIA



Ossido d'alluminio con azione di taglio dolce

- Pre-impregnato di olio
- Ideale per pulire, eliminare le bave ed ottenere finiture di buona qualità
- Fa risparmiare tempo eliminando la fase di pre-immersione in olio



### ARKANSAS



Pietra naturale premium estratta in Arkansas e disponibile in gradi duri e teneri

- Struttura molto compatta
- Punta estremamente affilata
- Permette di ottenere finiture quasi speculari
- Per una levigatura più accurata dopo l'operazione con pietra India



### 37C



Abrasivo in carburo di silicio nero ad elevata purezza

- Più duro e tagliente dell'ossido d'alluminio
- Ideale per la ravnatura di mole abrasive vetrificate convenzionali



### 39C



Abrasivo in carburo di silicio verde estremamente puro

- Più duro e più tagliente dell'ossido d'alluminio
- Ideale per la ravnatura di mole abrasive vetrificate convenzionali
- Più efficace del 37C con migliore capacità di ravnatura e superiore durata di vita



## MOLE E BASTONCINI PER RAVVIVARE

I bastoncini per ravvivare Norton sono ideati per aiutarti a raggiungere le migliori prestazioni dalle mole abrasive a legante vetrificato. Utili per profilare, ripulire e ravvivare mole diamantate, con CBN e convenzionali.

### MOLE IN CRYSTOLON

- Per ravnivatori tipo "TREBEL"
- Per ravvivare le mole convenzionali

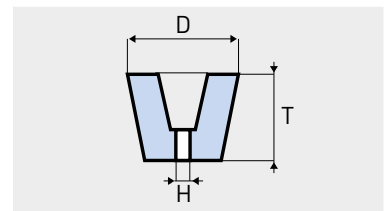

DIM DxTxH (mm)	SPECIFICA	SCELTA SPECIFICA	QUALITÀ	UNITÀ MIN. DI VENDITA	CODICE
50x55x17	37C30TV	SF	+++	6	66243452953

### BASTONCINI PER RAVVIVARE

- Per mole convenzionali
- Sezione rettangolare

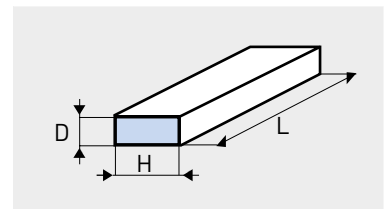

DIM DxHxL (mm)	SPECIFICA	QUALITÀ	UNITÀ MIN. DI VENDITA	CODICE
6,3x12x71,5	STICK NORBIDE	+++++	1	61463610148
13x24x100	22A180I9V200	+++	20	66260195816
13x25x150	38A220	+++	10	66243460886
	SA150EV	+++	10	66243460883
	38A320	+++	10	66243460890
25x50x200	37C30TV	+++	10	61463625080



## MOLE E BASTONCINI

- Per mole convenzionali
- Sezione quadrata

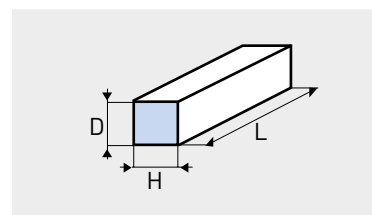

DIM DxHxL (mm)	SPECIFICA	QUALITÀ	UNITÀ MIN. DI VENDITA	CODICE
13x13x150	37C150KV	+++	10	66243460884
	39C320HV	++++	10	66243460888

- Per mole convenzionali
- Sezione tonda

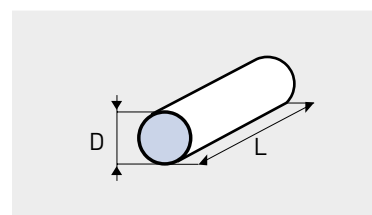

DIM DxL (mm)	SPECIFICA	QUALITÀ	UNITÀ MIN. DI VENDITA	CODICE
20x200	37C30TV	+++	10	61463625021
25x200	37C30TV	+++	10	61463625024
32x200	37C30TV	+++	5	61463625072

## MOLE PER RAVVIVATORI A FRENO

- Per ravvivatori a freno Norton

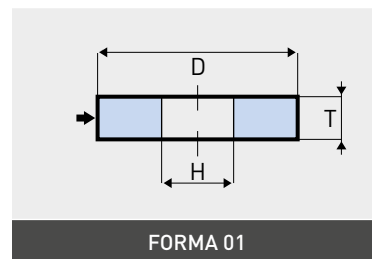

FORMA 01

DIM DxTxH (mm)	SPECIFICA	QUALITÀ	VELOCITÀ (m/s)	UNITÀ MIN. DI VENDITA	CODICE
76x25x12,7	39C80IV	++++	45	10	66253052726
76x25x12,7	37C80JVS	+++	32	10	69936639604
80x25x12,7	39C60MV	++++	45	10	66253051624



## RAVVIVATORI DIAMANTATI

### SOLUZIONI PER RAVVIVATURA

Per raggiungere risultati di rettifica di alta qualità è indispensabile ravvivare le mole. Gli utensili di ravvittura sono molteplici come le operazioni di lavorazione da eseguire. I ravvivatori fissi con diamante singoli e multipli oravvivatori a lama con diamanti naturali o sintetici in versione a granuli o ad aghi sono adatti per qualsiasi applicazione di rettifica.

### SELEZIONE DEL PRODOTTO

APPLICAZIONE	RETTIFICA A TUFFO DIRITTA	RETTIFICA A TUFFO ANGOLARE / DI PROFILO	RETTIFICA SENZA CENTRI / IN PASSATA	RETTIFICA INTERNA (ID)	DIAFORM	RAVVIVATURA MOLE ABRASIVI CERAMICATI (SG)
PROFILI DISPONIBILI						
Ravvivatore a lama con CVD (vedi pag. 344)		●				●
Ravvivatore a lama con diamante naturale (vedi pag. 344)	●	●	●			●
Ravvivatore per profilare (vedi pag. 347)					●	
Multi punta (vedi pag. 348)	●		●			
Punta singola (vedi pag. 345)				●		
	Altamente raccomandato ●    Raccomandato ○					



## PIETRE

Sin dal 1823, Norton è leader nella fornitura di pietre da banco e lime. L'ampia gamma di prodotti garantisce il raggiungimento delle migliori prestazioni

## PIETRE AD OLIO "INDIA"

- Sezione rettangolare

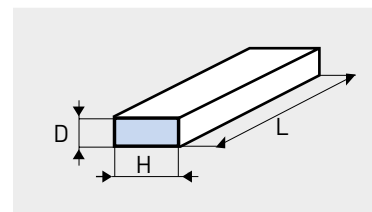

DIM DxHxL (mm)	SPECIFICA	TIPO	QUALITÀ	UNITÀ MIN. DI VENDITA	CODICE
6x25x100	38A240QV	MB14 Media	+++	5	61463685575
	38A320SV	FB14 Fina	+++	5	61463685570
13x25x100	38A240QV	MB24 Media	+++	5	61463685590
	38A320SV	FB24 Fina	+++	5	61463685585
13x38x150	38A240QV	MB26 Media	+++	5	61463626034
25x50x150	38A240QV	MB6 Media	+++	5	61463685615
	38A320SV	FB6 Fina	+++	5	61463685610
25x50x200	38A240QV	MB8 Media	+++	5	61463685630
	38A320SV	FB8 Fina	+++	5	61463685625
15x50x150	38A240QV	MB36	+++	5	61463626040

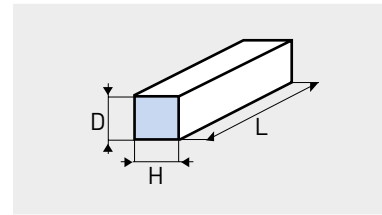

• Sezione quadrata

DIM DxHxL (mm)	SPECIFICA	TIPO	QUALITÀ	UNITÀ MIN. DI VENDITA	CODICE
6x6x100	38A320SV	FF14 Fina	+++	5	61463686065
	38A240QV	MF14 Media	+++	5	61463686070
10x10x100	38A320SV	FF34 Fina	+++	5	61463686080
10x10x150	38A320SV	FF36 Fina	+++	5	61463626037
	38A240QV	MF36 Media	+++	5	61463626038
13x13x150	38A320SV	FF46 Fina	+++	5	61463686110
16x16x150	38A240QV	MF56 Media	+++	5	61463686130
	38A320SV	FF56 Fina	+++	5	61463686125
19x19x150	38A320SV	FF66 Fina	+++	5	61463686140
	38A240QV	MF66 Media	+++	5	61463686145

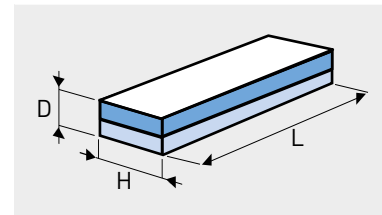

• Sezione rettangolare a grana combinata

DIM DxHxL (mm)	SPECIFICA	TIPO	QUALITÀ	UNITÀ MIN. DI VENDITA	CODICE
16x45x100	38A320SV	IB134	+++	5	61463685550
	38A100SV				
25x50x150	38A320SV	IB6	+++	5	61463685560
	57A1000V				
25x50x200	38A320SV	IB8	+++	5	61463625078
	57A1000V				

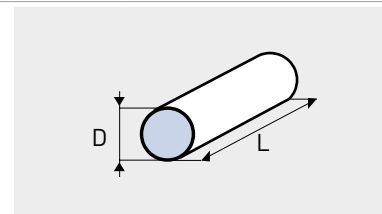

• Sezione tonda

DIM DxL (mm)	SPECIFICA	TIPO	QUALITÀ	UNITÀ MIN. DI VENDITA	CODICE
3x100	38A320SV	FF212 Fina	+++	5	61463626076
6x100	38A320SV	FF214 Fina	+++	5	61463686470
10x100	38A240QV	MF234 Media	+++	5	61463686490
10x150	38A320SV	FF236 Fina	+++	5	61463626106
16x150	38A240QV	MF256 Media	+++	5	61463686535

## PIETRE

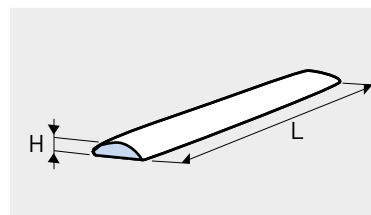

- Semitonde

DIM HxL (mm)	SPECIFICA	TIPO	QUALITÀ	UNITÀ MIN. DI VENDITA	CODICE
13x100	38A240QV	MF344 Media	+++	5	61463686400

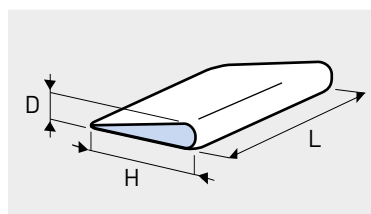

- A coltello con lati arrotondati

DIM DxHxL (mm)	SPECIFICA	TIPO	QUALITÀ	UNITÀ MIN. DI VENDITA	CODICE
1,6x45x115	38A320SV	FS24 Fina	+++	5	61463687145
3x25x102	38A240QV	MF724 Media	+++	5	61463686775
	38A320QV	FF724 Fina	+++	5	61463686770
10x45x115	38A320SV	FS34 Fina	+++	5	61463687160

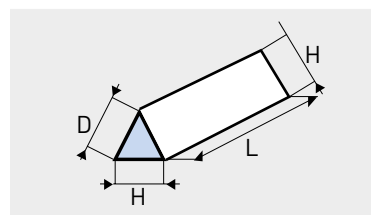

- Triangolari

DIM DxHxL (mm)	SPECIFICA	TIPO	QUALITÀ	UNITÀ MIN. DI VENDITA	CODICE
6x6x100	38A320SV	FF114 Fina	+++	5	61463686230
8x8x100	38A320SV	FF124 Fina	+++	5	61463626028
10x10x100	38A320SV	FF134 Fina	+++	5	61463686245
	38A240QV	MF134 Media	+++	5	61463686250
10x10x150	38A240QV	MF136 Media	+++	5	61463626090
	38A320SV	FF136 Fina	+++	5	61463626054
	38A320SV	FF146 Fina	+++	5	61463686275
13x13x150	38A240QV	MF146 Media	+++	5	61463686280
	38A240QV	MF156 Media	+++	5	61463686295
16x16x150	38A320SV	FF156 Fina	+++	5	61463686290
	38A240QV	MF166 Media	+++	5	61463686310
19x19x150	38A320SV	FF166 Fina	+++	5	61463686305

## PIETRE "CRYSTOLON"

- Sezione rettangolare a grana combinata

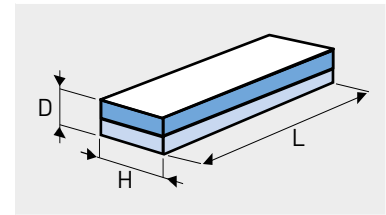

DIM DxDxL (mm)	SPECIFICA	TIPO	QUALITÀ	UNITÀ MIN. DI VENDITA	CODICE
25x50x150	37C2800V/37C1000V	JB6	+++	5	61463685450

- Sezione tonda a grana combinata

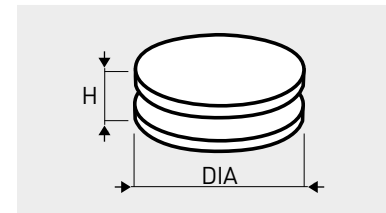

DIM DIAxH (mm)	SPECIFICA	TIPO	QUALITÀ	UNITÀ MIN. DI VENDITA	CODICE
102x38	37C2800V/37C1000V	JB74	+++	5	61463687570

## PIETRE "ARKANSAS"

- Rettangolari

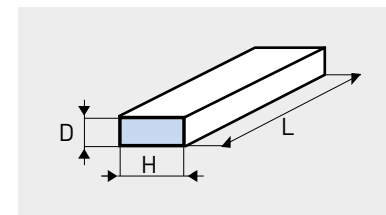

DIM DxDxL (mm)	SPECIFICA	TIPO	QUALITÀ	UNITÀ MIN. DI VENDITA	CODICE
9,5x25x100	#900Y	HB14	+++	5	61463687555
20x50x150	#900Y	HB6	+++	5	61463685660

- Quadrate

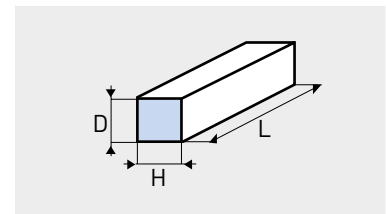

DIM DxDxL (mm)	SPECIFICA	TIPO	QUALITÀ	UNITÀ MIN. DI VENDITA	CODICE
10x10x75	#900Y	HF33	+++	5	61463686595

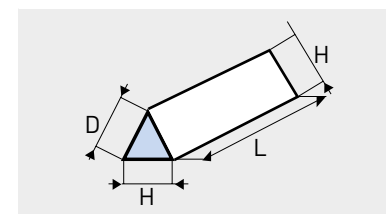

## PIETRE/LIME

- Triangolari

DIM DxHxL (mm)	SPECIFICA	TIPO	QUALITÀ	UNITÀ MIN. DI VENDITA	CODICE
10x10x75	#900Y	HF133	+++	5	61463686625

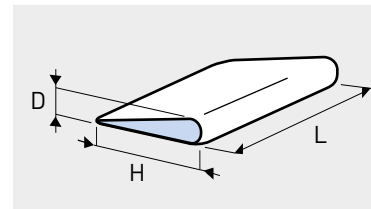

- A coltello

DIM DxHxL (mm)	SPECIFICA	TIPO	QUALITÀ	UNITÀ MIN. DI VENDITA	CODICE
3x19x76	#900Y	HF873	+++	5	61463686830

## LIME A MANO PER COLTELLERIA

- Per togliere le bave al filo dei coltelli
- Sezione rettangolare

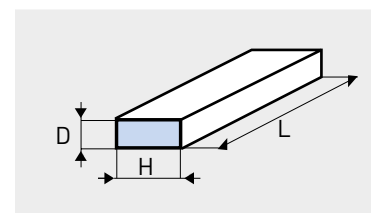

DIM DxHxL (mm)	SPECIFICA	QUALITÀ	UNITÀ MIN. DI VENDITA	CODICE
30x80x300	39C400TV	++++	1	66243452964

**NORTON**

SAINT-GOBAIN®

# SUPER ABRASIVI

Scelta del prodotto	312	Mole con gambo elettrodeposte	336
<b>UTENSILI E MECCANICA GENERALE 316-340</b>		Troncatura	337
Utensili con gambo - lavorazione su CNC	317	Paste diamantate per lappatura	338
Utensili con gambo - riaffilatura	321	Lime diamantate	339
Seghe circolari a denti riportati in carburo di tungsteno	325	<b>RAVVIVATURA 341-356</b>	
Seghe circolari a corpo solido in HSS	328	Ravvivatori a lama	342
Coltelli	329	Ravvivatori a punta singola	345
Frese	330	Ravvivatori multi-punta, gamma SG e rotelle	348
Meccanica generale	332	Informazioni Tecniche	352
Rettifica esterna e in piano	333		
Rettifica interna	334		



## INTRODUZIONE

Il diamante è il materiale più duro conosciuto dall'uomo, immediatamente seguito dal Nitruro Cubico di Boro (CBN). Proprio per la loro durezza, questi materiali sono impiegati nei processi dove è richiesta una altissima precisione, sia nella rettifica che nel taglio.

Le mole in Super abrasivo sono utilizzate per la rettifica di materiali come carburi sinterizzati, acciai super-rapidi, ceramiche e vetro.

Norton fornisce soluzioni Super abrasive altamente performanti e all'avanguardia per l'industria degli utensili, proponendosi come partner per l'ottimizzazione delle varie applicazioni del mercato.

## COME LEGGERE UNA SPECIFICA

ASD	151	R	75	B99
TIPO DI ABRASIVO	GRANULOMETRIA	DUREZZA	CONCENTRAZIONE	AGGLOMERANTE

### TIPO DI ABRASIVO

Sia il diamante che il nitruro di boro cubico hanno caratteristiche particolari che conferiscono al prodotto Super Abrasivo le qualità necessarie per le applicazioni più esigenti.

**ASD:** Diamante sintetico, rivestito, di alta qualità, versatile.

**CB:** Nitruro di boro cubico, rivestito, duraturo.

### GRANULOMETRIA

Dimensione dei granuli di Super Abrasivo secondo lo standard FEPA. A un numero più piccolo corrisponde una grana più fine (diametro approssimativo 151-60µm, 46-15µm).

### DUREZZA

Il termine durezza si riferisce al grado di durata della mola, con progressione alfabetica da A (il più tenero e meno tenace) a Z (il più duro e più tenace).

### CONCENTRAZIONE

Indica la quantità di Super Abrasivo contenuta nella mola. Per la mola in CBN il numero indicante la concentrazione è generalmente compreso nell'indicatore di durezza (Q=50, T=75, W=100, Z=125), la concentrazione 100 = ~4,4 ct/cm<sup>3</sup>, e di conseguenza 50 = ~2,2 ct/cm<sup>3</sup>.

La concentrazione ottimale dipende dall'applicazione, è funzione del sovrametallo e influisce sulla precisione geometrica del pezzo.

**DIAMANTE** 50/75/100/125      **CBN** Q/T/W/Z

### AGGLOMERANTE

L'agglomerante è l'elemento della mola che trattiene i grani di diamante o CBN.

## ASSEGNAZIONE DELLA DIMENSIONE DELLA GRANA

FEPA MICRONS	US MESH	JIS	DWMI	DIAMANTE	CBN	RA (mm) FINITURA SUPERFICIALE		
						CARBURO	ACCIAIO A TUFFO	ACCIAIO OSCILLANTE
1181	16/18							
1182	16/20			16				
1001	18/20							
851	20/25							
852	20/30	20		24	24			
711	25/30							
601	30/35							
602	30/40	30		36	36			
501	35/40							
426	40/45							
427	40/50	40		46	46			
356	45/50							
301	50/60	50		50	50			
	50/80							
251	60/70			60	60			
252	60/80	60	60	80c	80c	0,6-0,9		
213	70/80			80	80			
181	80/100	80	80	100	100	0,4-0,7	1,0-1,1	0,9-1,1
	80/120			110c				
151	100/120	100	100	110	120		0,9-1,0	0,8-0,9
126	120/140	120	120	120	150	0,4-0,5	0,8-0,9	0,6-0,8
107	140/170	140	150	150	180		0,6-0,8	0,5-0,6
91	170/200	170	180	180	220	0,3-0,4	0,5-0,6	0,4-0,5
76	200/230	200	220	220	230			
64	230/270	230	240	240	240	0,2-0,3	0,4-0,5	
54	270/325	270	320	320	320			
46	325/400	325	400	400	400	0,1-0,2		
	400/500	400		500	500			
M63	40/60							
M40	30/40	500		500				
M25	20/30	700						
	15/25	800						
M16	*10/20*	1000		600				
	*8/16*	1500						
M10	*6/12*	2000		800				
M6,3	*4/8*	2500						
	*3/6*	4000						
M4	*2/4*	5000						
M1	*0/2*	15000						

## MOLE DIAMANTATE E CBN

Le mole Diamantate e CBN sono indicate per rettifica e taglio dei materiali più duri esistenti in natura, in modo da trasformare in routine le applicazioni di "rettifica difficoltosa". La durezza, resistenza all'abrasione, alla compressione e la conducibilità termica dei Super Abrasivi li rendono una logica scelta per svariate applicazioni, permettendo di ottenere un alto livello di precisione e qualità.



### MOLE DIAMANTATE



#### BENEFICI

- Alto tasso di asportazione; vita estremamente più lunga in confronto alle mole convenzionali in carburo di silicio
- Elevata taglienza, maggiore tenuta di forma; efficace sia ad umido che a secco
- Ideale per mole da taglio di forma 1A1R e lavorazione vetro o materiali ceramici
- Asportazione rapida, taglio freddo; eccellente per finitura manuale a secco di utensili in carburo, nessuna rinvivatura richiesta sulla mola
- Alta resistenza in presenza di elevati sforzi di taglio; eccellente per finitura manuale ad umido di utensili in carburo

#### APPLICAZIONI

- Carburi
- Vetro
- Materiali ceramici
- Fibra di vetro
- Plastica
- Pietra
- Abrasivi
- Componenti e materiali dell'elettronica

### MOLE CBN



#### BENEFICI

- Facilità di taglio su parti in acciaio di difficile lavorabilità, RC50 o più duro
- Resistente all'abrasione e termicamente stabile
- Elevata taglienza, maggiore tenuta di forma
- Maggiore efficienza nella riaffilatura a secco specialmente quando è richiesta una maggiore asportazione
- Maggiore profondità di taglio

#### APPLICAZIONI

- Acciai per utensili
- Acciai per stampi
- Acciai temprati al carbonio
- Acciai legati
- Leghe aeronautiche
- Acciai inox temprabili
- Materiali ferrosi resistenti all'abrasione

# FORME DELLA MOLA

1A1 PAGINA 317, 321, 333, 334	1A1R PAGINA 337	1A1W PAGINA 327, 335
1V1 PAGINA 317, 318	4A2 PAGINA 325, 330	4A9 PAGINA 327
4BT9 PAGINA 330	6A2 PAGINA 321, 329	6VV5 PAGINA 326
9A3 PAGINA 322	11A2-70° PAGINA 322	11V2 PAGINA 322
11V9 PAGINA 320, 323	12A2-20° PAGINA 331	12A2-45° PAGINA 331
12V2 PAGINA 325	12V9 PAGINA 319, 323, 325	13A2 PAGINA 331
14F1 PAGINA 328, 329	14M1 PAGINA 326	



# SOLUZIONI PER L'INDUSTRIA DELL'UTENSILE

## UTENSILI CON GAMBO

### MOLE DIAMANTATE E CBN PER LA FABBRICAZIONE DI UTENSILI CON GAMBO

Norton offre una gamma completa per la lavorazione di utensili con gambo come punte, frese ed alesatori. Le mole diamantate e CBN sono ideali per la produzione e la riaffilatura di utensili in carburo di tungsteno e acciaio superrapido.

Le sezioni seguenti sono organizzate per applicazione in modo da facilitare l'identificazione delle mole per le operazioni di scanalatura, incisione frontale, affilatura spoglie. Nei sottocapitoli le mole sono ordinate per codice Fepa.



SCANALATURA

INCISIONE FRONTALE

AFFILATURA SPOGLIE

### LEGANTI PER MOLE DIAMANTATE

LEGANTE	RESISTENZA ALL'USURA	RACCOMANDAZIONE D'USO
R100 B99 <b>+++++</b>	↑	Per operazioni ad umido su CNC
R75 B99 <b>+++++</b>		Per utilizzo generico a secco o umido
R50 B99 <b>++++</b>		Per utilizzo generico a secco o umido
R75 B49 <b>+++</b>		Per utilizzo generico a secco
R50 B49 <b>+++</b>		Per utilizzo generico a secco

### LEGANTI PER MOLE CBN

LEGANTE	RESISTENZA ALL'USURA	RACCOMANDAZIONE D'USO
W B99 <b>+++++</b>	↑	Per operazioni ad umido su CNC
T B99 <b>++++</b>		Per utilizzo generico a secco o umido
R75 B49 <b>+++</b>		Per utilizzo generico a secco



## UTENSILI CON GAMBO LAVORAZIONE SU CNC

La gamma resinoida Norton B99 è l'ideale per le operazioni di scanalatura su macchine a CNC ed è particolarmente adatta per le applicazioni su utensili standard. Le specifiche più comunemente utilizzate sono D64-R100B99 e B107-WB99, tuttavia sono disponibili anche scelte alternative.

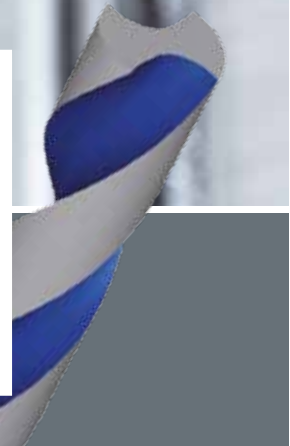

### 1A1 SCANALATURA

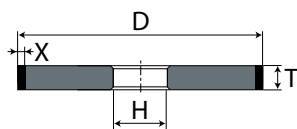

DxTxX (mm)	H (mm)	SPECIFICA	IMB	CODICE
<b>DIAMANTE</b>				
100x6x3	32	ASD91 R100 B99	1	07958732719
100x10x5	20	ASD64 R100 B99	1	07958732706
100x12x5	20	ASD64 R100 B99	1	07958732713
125x5x3	20	ASD126 R100 B99	1	07958732469
125x10x10	20	ASD64 R100 B99	1	07958732470
125x12x10	20	ASD64 R100 B99	1	07958732471
150x12x10	20	ASD64 R100 B99	1	07958732727
<b>CBN</b>				
100x11x5	20	CB107 W B99	1	07958732712
100x15x5	20	CB107 W B99	1	07958732716
125x10x10	20	CB107 W B99	1	07958728828

### 1V1 SCANALATURA

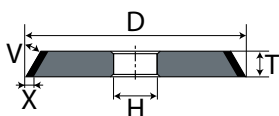

DxTxX (mm)	V (°)	H (mm)	SPECIFICA	IMB	CODICE
<b>DIAMANTE</b>					
100x10x5	10°	20	ASD64 R100 B99	1	07958732976
100x15x5	20°	20	ASD64 R100 B99	1	07958732974
125x10x5	30°	20	ASD64 R100 B99	1	07958732984
<b>CBN</b>					
100x15x5	20°	20	CB107 W B99	1	07958732994

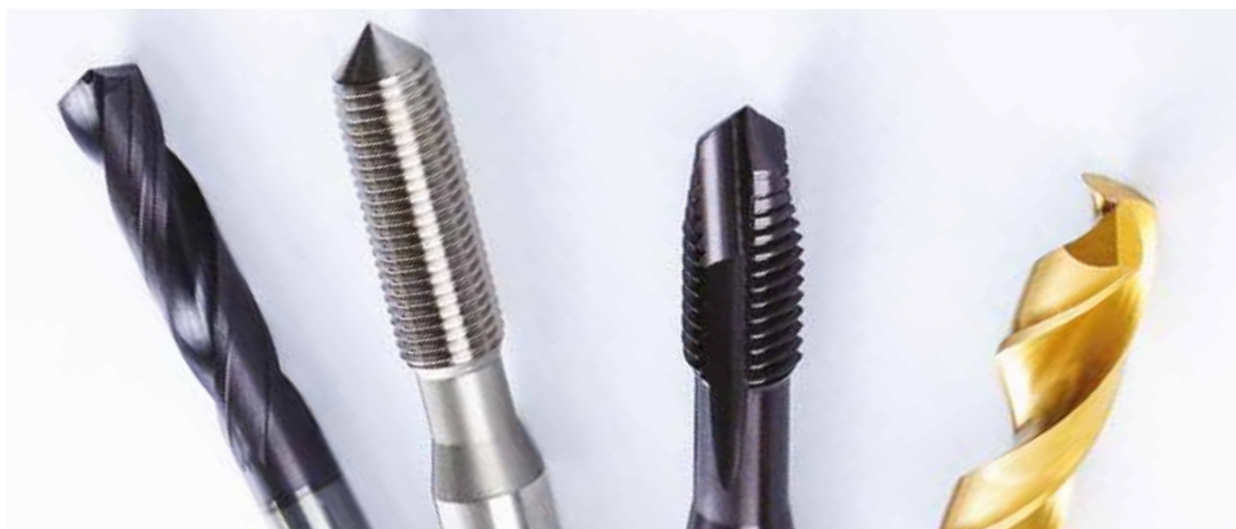

## UTENSILI CON GAMBO LAVORAZIONE SU CNC

Le caratteristiche di taglieria e tenuta di spigolo dei leganti Norton B99 sono elementi essenziali per le operazioni di incisione frontale su CNC.

Vengono proposte due specifiche standard:

- ASD64-R100B99 per utensili in carburo di tungsteno
- CB107-WB99 per utensili in HSS.

Entrambe sono disponibili in forma 12V9 e 1V1. Su richiesta si possono avere diverse combinazioni di dimensione, grana e concentrazione.

Per una soluzione più economica su applicazioni non gravose è disponibile il legante B49 sia per applicazioni manuali [C75] che CNC [C100].

### 1V1 INCISIONE FRONTALE

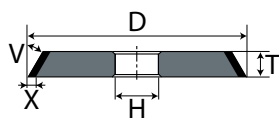

DxTxX (mm)	V (°)	H (mm)	SPECIFICA	IMB	CODICE
<b>DIAMANTE</b>					
100x15x5	45°	20	ASD64 R100 B99	1	07958732996
125x15x5	45°	45	ASD64 R100 B99	1	07958733015
<b>CBN</b>					
100x15x5	45°	20	CB107 W B99	1	07958733013
125x15x5	45°	20	CB107 W B99	1	07958733017

# 12V9 INCISIONE FRONTALE

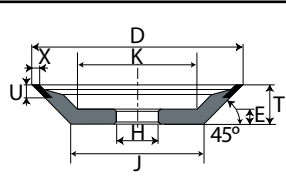
	DxXxU (mm)	H (mm)	T (mm)	K (mm)	E (mm)	J (mm)	SPECIFICA	IMB	CODICE	
	<b>DIAMANTE</b>									
	100x2x10	20	20	52	11	60	ASD64 R100 B99	1	07958732837	
	100x2x10	20	20	52	11	60	ASD126 R100 B49	1	66260120382	
	100x3x10	20	20	52	11	60	ASD64 R100 B99	1	07958732832	
	100x3x10	20	20	52	11	60	ASD64 R100 B49	1	66260120384	
	100x3x10	20	20	52	11	60	ASD126 R100 B49	1	66260120385	
	125x2x10	20	25	60	12	74	ASD64 R100 B99	1	07958733019	
	125x3x10	20	25	60	12	74	ASD64 R100 B49	1	66260120386	
	150x3x10	20	25	81	15	99	ASD64 R100 B99	1	07958732919	
	<b>CBN</b>									
	100x3x10	20	20	52	11	60	CB107 W B99	1	07958732826	
	125x3x10	20	25	71	14	74	CB107 W B99	1	07958732814	
	150x3x10	20	25	81	15	99	CB107 W B99	1	07958732920	
	<b>INFORMAZIONE ADDIZIONALE</b>									
	Corpo rinforzato									



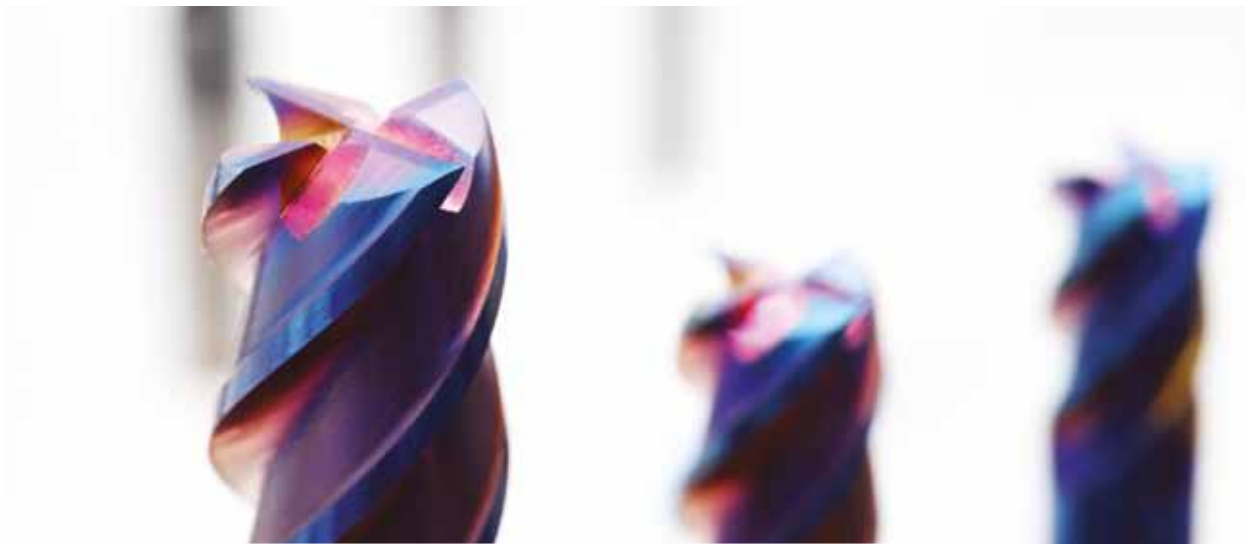

## UTENSILI CON GAMBO LAVORAZIONE SU CNC

La gamma resinoida Norton B99 è l'ideale per l'affilatura degli angoli di spoglia su macchine a CNC. Le caratteristiche del legante sono tali da assicurare una buona taglienza ed un'eccellente finitura. Le mole proposte a stock sono adatte sia per la produzione che per la riaffilatura di utensili in carburo e HSS.

Le specifiche più comunemente utilizzate sono D64-R100B99 e B107-WB99, tuttavia sono disponibili su richiesta anche scelte alternative.

Per una soluzione più economica su applicazioni non gravose è disponibile il legante B49 sia per applicazioni manuali (C75) che CNC (C100).



### 11V9 AFFILATURA SPOGLIE

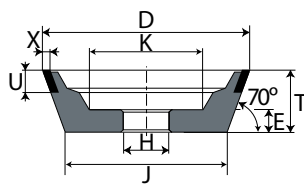

DxXxU (mm)	H (mm)	T (mm)	K (mm)	E (mm)	J (mm)	SPECIFICA	IMB	CODICE
<b>DIAMANTE</b>								
75x2x10	20	30	40	10	53	ASD64 R100 B99	1	07958732849
100x2x10	20	35	59	15	74	ASD64 R100 B99	1	07958732876
100x2x10	20	35	55	10	74	ASD64 R100 B49	1	66260120374
100x2x10	20	35	55	10	74	ASD126 R100 B49	1	66260120375
100x3x10	20	35	53	15	74	ASD64 R100 B99	1	07958732877
100x3x10	20	35	60	10	74	ASD126 R100 B49	1	66260120379
125x3x10	20	40	70	18	95	ASD64 R100 B99	1	07958732856
<b>CBN</b>								
75x2x10	20	30	40	10	53	CB107 W B99	1	07958732851
100x2x10	20	35	59	15	74	CB107 W B99	1	07958732874
100x3x10	20	35	53	15	74	CB107 W B99	1	07958732844
125x3x10	20	40	70	18	95	CB107 W B99	1	07958732854*

INFORMAZIONE ADDIZIONALE  
Corpo rinforzato

\* Articolo su ordinazione



## UTENSILI CON GAMBO RIAFFILATURA

La gamma Norton offre una selezione completa di leganti e concentrazioni per le applicazioni di riaffilatura su macchine universali e manuali. Le mole in B99 sono utilizzabili sia a secco che ad umido. Sia per il diamante che per il CBN le concentrazioni più basse sono più adatte alla lavorazione di ampie superfici di contatto.

Per una soluzione più economica su applicazioni non gravose è disponibile il legante B49 sia per applicazioni manuali (C75) che CNC (C100).

### 1A1 RIAFFILATURA

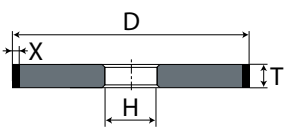

DxTxX (mm)	H (mm)	SPECIFICA	IMB	CODICE
<b>DIAMANTE</b>				
100x4x3	20	ASD91 R75 B99	1	07958732717
100x10x5	20	ASD91 R75 B99	1	07958732711
125x10x5	20	ASD126 R100 B99	1	07958732466
150x10x3	20	ASD126 R50 B99	1	07958732724
150x10x3	32	ASD126 R75 B99	1	07958732726
<b>CBN</b>				
100x10x5	20	CB126 T B99	1	07958732704
150x10x3	20	CB126 T B99	1	07958732725

### 6A2 RIAFFILATURA

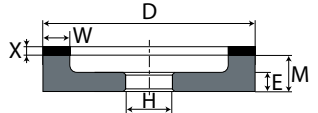

DxWxX (mm)	H (mm)	M (mm)	E (mm)	SPECIFICA	IMB	CODICE
<b>DIAMANTE</b>						
100x6x4	20	23	10	ASD151 R75 B99	1	07958732881
100x8x2	20	40	10	ASD107 R50 B49	1	66260169148
100x12x2	20	18	10	ASD54 R50 B99	1	07958732886
100x12x2	20	18	10	ASD107 R50 B99	1	07958732879
125x6x5	20	25	10	ASD64 R75 B99	1	07958732922
125x10x2	70	23	10	ASD107 R50 B99	1	07958732882
150x10x2	20	23	10	ASD91 R50 B99	1	07958732932
150x15x2	32	23	10	ASD107 R50 B99	1	07958732933
150x20x2	20	20	10	ASD126 R75 B99	1	07958732934
<b>CBN</b>						
125x6x4	20	23	10	CB151 T B99	1	07958732925
150x6x4	20	23	10	CB151 T B99	1	07958732936
150x6x4	32	23	10	CB151 T B99	1	07958732935

## UTENSILI CON GAMBO RIAFFILATURA

### 9A3 RIAFFILATURA

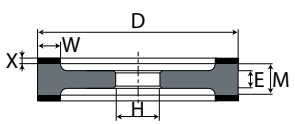
	DxWxX (mm)	H (mm)	M (mm)	E (mm)	SPECIFICA	IMB	CODICE
	<b>DIAMANTE</b>						
	175x5x2	20	30	14	ASD64 R50 B99	1	07958733005*
	175x5x2	20	30	14	ASD126 R50 B99	1	07958733002
	175x5x2	20	30	14	ASD46 R50 B49	1	66260120338
	175x5x2	20	30	14	ASD64 R50 B49	1	66260120339*
175x5x2	20	30	14	ASD126 R50 B49	1	66260120340	

\* Articolo su ordinazione

### 11A2-70° RIAFFILATURA

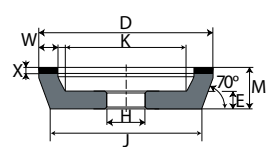
	DxWxX (mm)	H (mm)	M (mm)	K (mm)	E (mm)	J (mm)	SPECIFICA	IMB	CODICE
	<b>DIAMANTE</b>								
	100x5x4	20	20	75	10	88	ASD151 R75 B99	1	60157682163
	<b>CBN</b>								
	100x5x4	20	20	75	10	88	CB126 T B99	1	60157682165

### 11V2 RIAFFILATURA

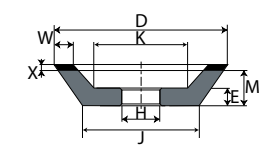
	DxWxX (mm)	H (mm)	M (mm)	K (mm)	E (mm)	J (mm)	SPECIFICA	IMB	CODICE
	<b>DIAMANTE</b>								
	100x5x3	20	22	72	8	82	ASD91 R75 B99	1	07958733007
	100x5x3	20	22	72	8	82	ASD126 R75 B99	1	07958733011

# 11V9 RIAFFILATURA

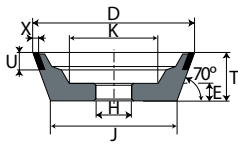

DxXxU (mm)	H (mm)	T (mm)	K (mm)	E (mm)	J (mm)	SPECIFICA	IMB	CODICE
<b>DIAMANTE</b>								
75x2x10	20	30	40	10	53	ASD107 R75 B99	1	07958732857
75x2x10	20	30	40	10	53	ASD126 R75 B99	1	07958732859
75x2x10	20	30	40	10	53	SD64 R75 B49	1	66260120321
75x2x10	20	30	40	10	53	SD126 R75 B49	1	66260120322
100x2x10	20	35	55	10	74	ASD126 R75 B99	1	07958732867
100x2x10	20	35	55	10	75	SD64 R75 B49	1	66260120323*
100x2x10	20	35	55	10	75	SD126 R75 B49	1	07958795053
100x2x10	20	35	55	10	74	SD126 R100 B49	1	07958795653
100x3x10	20	35	60	10	74	ASD126 R75 B99	1	07958732862
100x3x10	32	35	60	10	74	ASD126 R75 B99	1	07958732865
100x3x10	20	35	60	10	74	SD126 R75 B49	1	66260120376
125x3x10	20	40	81	10	96	ASD126 R75 B99	1	07958732847
125x3x10	32	40	81	10	96	ASD126 R75 B99	1	07958732848
<b>CBN</b>								
75x2x10	20	30	40	10	53	CB126 T B99	1	07958732853
75x2x10	20	30	40	10	53	CB126 R75 B49	1	66260121233
100x2x10	20	35	55	10	74	CB126 T B99	1	07958732869
100x2x10	32	35	55	10	74	CB126 T B99	1	07958732871
100x2x10	20	35	55	10	75	CB126 R75 B49	1	66260121234
100x2x10	20	35	55	10	75	CB151 R75 B49	1	66260120387

\* Articolo su ordinazione

# 12V9 RIAFFILATURA

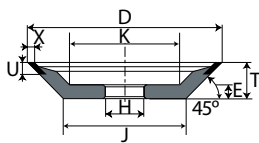

DxXxU (mm)	H (mm)	T (mm)	K (mm)	E (mm)	J (mm)	SPECIFICA	IMB	CODICE
<b>DIAMANTE</b>								
75x2x10	20	25	34	10	39	ASD64 R75 B99	1	07958732816
75x3x6	20	20	45	10	42	ASD76 R75 B99	1	07958732890
75x2x10	20	20	45	10	35	SD15 R50 B49	1	66260120324*
75x2x10	20	20	45	10	35	SD64 R75 B49	1	66260120326
75x2x10	20	20	45	10	35	SD126 R75 B49	1	66260120327
100x2x6	20	20	64	10	59	ASD126 R75 B99	1	07958732821
100x3x10	20	20	65	10	59	ASD46 R75 B99	1	07958732885
100x2x10	20	20	65	10	60	SD64 R75 B49	1	66260120329
100x2x10	20	20	65	10	60	SD126 R75 B49	1	66260120383
<b>CBN</b>								
75x2x6	20	20	45	10	42	CB107 T B99	1	07958732813
75x2x10	20	20	45	10	35	CB126 R75 B49	1	66260121235
100x2x6	20	20	65	10	59	CB126 T B99	1	07958732818
100x2x10	20	20	64	10	59	CB126 R75 B49	1	66260120391
100x3x10	20	20	65	10	59	CB126 T B99	1	07958732880

\* Articolo su ordinazione



## SEGHE CIRCOLARI

### MOLE DIAMANTATE E CBN PER SEGHE CIRCOLARI

La gamma completa di mole diamantate e CBN Norton per la lavorazione delle seghe circolari rappresenta la soluzione migliore sia per l'affilatura delle seghe con denti riportati in carburo di tungsteno sia per quelle in HSS a corpo solido, con un buon rapporto prezzo / prestazioni.

Le mole per seghe circolari a denti riportati sono state appositamente concepite per l'affilatura del petto e dei fianchi. La gamma è adatta alle più comuni tipologie di macchine e applicazioni.

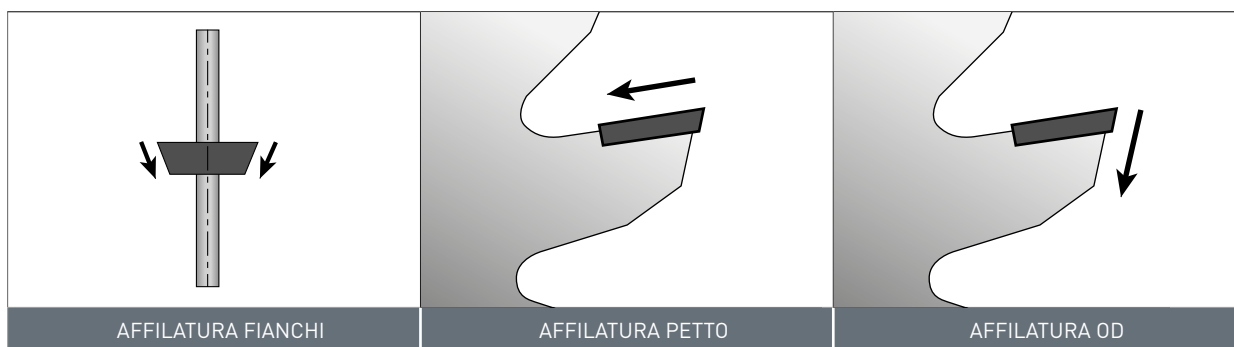

Sono disponibili anche mole con gambo di forma 1 A1W per denti concavi.

### LEGANTI PER MOLE DIAMANTATE

LEGANTE	RESISTENZA ALL'USURA	RACCOMANDAZIONE D'USO
<b>ECO</b> Face	↑	Rettifica del petto di seghe a denti riportati in carburo di tungsteno
<b>ECO</b> Flank		Rettifica dei fianchi di seghe a denti riportati in carburo di tungsteno
<b>ECO</b> Top-AW		Rettifica di testa della spoglia periferica di seghe a denti riportati in carburo di tungsteno su macchine Akemat e Woodtronic
<b>ECO</b> Top		Rettifica di testa della spoglia periferica di seghe a denti riportati in carburo di tungsteno
<b>ECO</b> Top-R		Rettifica di testa della spoglia periferica di seghe a denti riportati in carburo di tungsteno, preferibilmente riaffilatura
<b>ECO</b> Top-P		Rettifica di testa della spoglia periferica di seghe a denti riportati in carburo di tungsteno, preferibilmente produzione
<b>B99</b>		Legante generico per operazioni a secco ed umido

### LEGANTI PER MOLE CBN

LEGANTE	RESISTENZA ALL'USURA	RACCOMANDAZIONE D'USO
<b>ECO</b> Curve		Profilatura e riaffilatura di seghe in HSS

### CODICE COLORE PER FABBRICANTE DI MACCHINA

Vollmer-Biberach	Vollmer-Dornhan	Woodtronic	Akemat	Widma
------------------	-----------------	------------	--------	-------

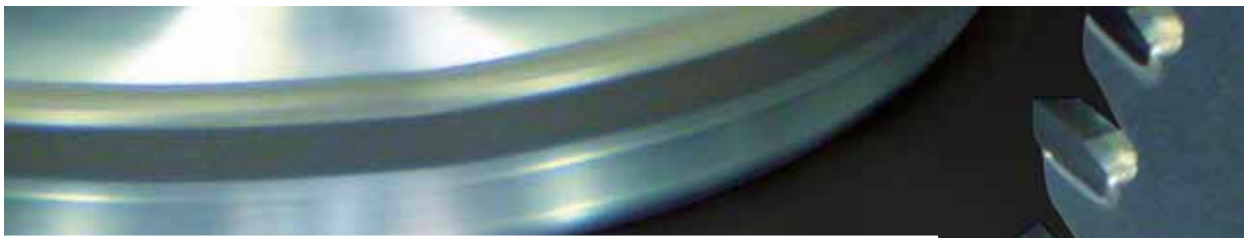

# SEGHE CIRCOLARI A DENTI RIPORTATI IN CARBURO DI TUNGSTENO

Il petto dei denti deve essere rettificato con mole a tazza che, a seconda del passo, variano sia nel valore dell'angolo che dello spessore.  
Un maggior numero di denti comporta uno spazio più stretto e, di conseguenza, una mola più sottile. Anche una fitta dentatura può essere affilata con la mola 12V9 **ECO** Face.  
Per assicurare maggiore rigidità, le seghe con interspazi normali vengono lavorate con forme 4A2 12V2.

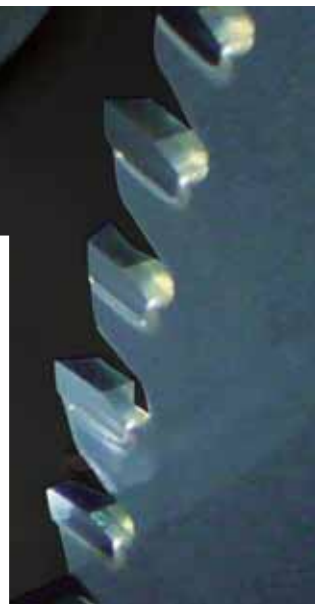

## 4A2 AFFILATURA PETTO

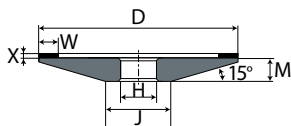

DxWxX (mm)	H (mm)	M (mm)	J (mm)	SPECIFICA	IMB	CODICE
<b>DIAMANTE</b>						
100x5x2	25*	7	51,5	ASD91 R75 B99	1	07958725784

INFORMAZIONE ADDIZIONALE Per interspazi normali \*4A2K (con taglio chiave)

## 12V2 AFFILATURA PETTO

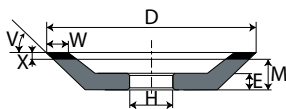

DxWxX (mm)	H (mm)	M (mm)	V (°)	E (mm)	SPECIFICA	IMB	CODICE
<b>DIAMANTE</b>							
125x4x2	32	11	30°	9	ASD46 R125 B99	1	60157682189
125x4x2	32	11	30°	9	ASD76 R125 B99	1	60157682188
200x4x2	32	13	30°	11	ASD46 R125 B99	1	07958725781
200x4x2	32	13	30°	11	ASD76 R125 B99	1	07958725780

INFORMAZIONE ADDIZIONALE Per interspazi normali

## 12V9 AFFILATURA PETTO

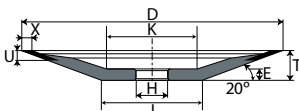

DxWxU (mm)	H (mm)	T (mm)	K (mm)	E (mm)	J (mm)	SPECIFICA	IMB	CODICE
<b>DIAMANTE</b>								
100x2,3x4	25*	10	77	7	51	D46 <b>ECO</b> Face	1	07958717431
125x2,3x4	25*	10	101	7	76	D46 <b>ECO</b> Face	1	07958714565*
125x2,3x4	32	13	101	10	70	D46 <b>ECO</b> Face	1	69014148184
150x2,3x4	32	13	126	10	95	D46 <b>ECO</b> Face	1	07958719191
200x2,3x4	32	13	173	10	145	D46 <b>ECO</b> Face	1	69014148205

INFORMAZIONE ADDIZIONALE  
Per interspazi stretti

\* Articolo su ordinazione



## SEGHE CIRCOLARI A DENTI RIPORTATI IN CARBURO DI TUNGSTENO

Per assicurare la rotondità della sega e per definire gli angoli di spoglia e la conseguente taglienza della stessa, è necessario eseguire la rettifica della testa o esterno dei denti. Le macchine Vollmer e Widma normalmente utilizzano mole a tazza di forma 6VV5, mentre le Akemat e Woodtronic richiedono mole periferiche di forma 14M1.

### 6VV5 AFFILATURA OD

	DxWxX (mm)	$\nu$ (°)	H (mm)	T (mm)	E (mm)	SPECIFICA	INFORMAZIONE ADDIZIONALE	IMB	CODICE
	<b>DIAMANTE</b>								
	100x5x10	8°	25*	24	7	ASD126/46 R100/ R75 <b>ECO</b> TOP	Utilizzo universale	1	07958725658
	125x5x10	8°	32	22	11	ASD126/46 R100/ R75 <b>ECO</b> TOP-P	Produzione in olio	1	07958725661
	125x5x10	8°	32	22	11	ASD126/46 R125/ R100 <b>ECO</b> TOP-R	Riaffilatura	1	07958725663

\*6VV5K (con taglio chianetta)

### 14M1 AFFILATURA OD

	DxWxX (mm)	$\nu$ (°)	H (mm)	T (mm)	J (mm)	SPECIFICA	IMB	CODICE
	<b>DIAMANTE</b>							
	150x5x8	8°	32	10	119	ASD107/46 R100/ R75 <b>ECO</b> TOP-AW	1	07958725785
	200x5x8	8°	32	10	156	ASD126/46 R100/ R75 <b>ECO</b> TOP-AW	1	07958725786

INFORMAZIONE ADDIZIONALE D126/D46: U=2,5/2,5



# SEGHE CIRCOLARI A DENTI RIPORTATI IN CARBURO DI TUNGSTENO

Con la rettifica dei fianchi si definisce lo spessore della sega circolare. L'operazione è normalmente eseguita con il tuffo laterale contemporaneo di due mole di forma 4A9.

A seconda dell'applicazione, si può scegliere tra una vasta selezione di geometrie e forme del dente che variano dal piatto al trapezoidale o alternato nelle diverse combinazioni. Denti a conformazione concava sono molto comuni per avere migliori finiture e minor formazione di bave e la loro geometria si ottiene mediante mole con gambo di forma 1A1W.

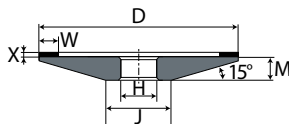

## 4A9 AFFILATURA FIANCHI

	DxXxW (mm)	H (mm)	T (mm)	J (mm)	SPECIFICA	IMB	CODICE	
	<b>DIAMANTE</b>							
	80x4x5	32	10	53	ASD64 <b>ECO</b> Flank	1	07958725778	
	86x4x5	32	10	59	ASD64 <b>ECO</b> Flank	1	07958725779*	
	100x4x4,5	20**	14	35	ASD64 <b>ECO</b> Flank	1	07958725739*	
	100x4x4,5	20**	14	35	ASD126 <b>ECO</b> Flank	1	07958725744*	
INFORMAZIONE ADDIZIONALE	100x4x5	32	10	55	ASD64 <b>ECO</b> Flank	1	07958725737	
Utilizzo universale	100x4x5	32	10	55	ASD126 <b>ECO</b> Flank	1	07958725738	

\* Articolo su ordinazione  
\*\*4A9K (con taglio chiave)

## 1A1W RETTIFICA CONCAVITÀ

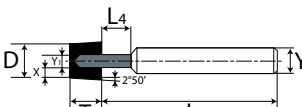
	DxTxX (mm)	Y (mm)	L (mm)	Y <sub>1</sub> (mm)	L <sub>4</sub> (mm)	SPECIFICA	IMB	CODICE
	<b>DIAMANTE</b>							
	6,5x3x1,75	6	42	4,1	10	ASD76 R125 B99	1	07958725782
	7x3x2	6	42	5,1	10	ASD76 R125 B99	1	07958725783*

INFORMAZIONE ADDIZIONALE Per tutte le macchine

\* Articolo su ordinazione





## SEGHE CIRCOLARI A CORPO SOLIDO IN HSS

Le seghe circolari in acciaio superrapido (o HSS) sono ottenute da un singolo pezzo di metallo e l'operazione richiede apposite macchine a CNC sia per la creazione che per la riaffilatura dei denti.

Queste macchine impiegano mole di forma 14F1 a legante resinoidi con elevata resistenza all'usura per consentire la costanza di profilo sull'intero diametro della sega.

### 14F1 PROFILATURA E RIPROFILATURA DENTI DI SEGHE IN HSS

	DxUxX (mm)	R (mm)	H (mm)	T (mm)	J (mm)	SPECIFICA	IMB	CODICE	
	<b>CBN</b>								
	200x1,3x6,5	0,65	32	8	169	CB107 <b>ECO</b> Curve	1	07958706686	
	200x1,6x7	0,8	32	8	164	CB107 <b>ECO</b> Curve	1	07958714307	
	200x2x8	1	32	8	164	CB107 <b>ECO</b> Curve	1	07958706684	
	200x2,5x8	1,25	32	8	159	CB107 <b>ECO</b> Curve	1	07958716444	
	200x3x10	1,5	32	8	160	CB107 <b>ECO</b> Curve	1	07958718179	
	200x4x12,5	2	32	8	157	CB107 <b>ECO</b> Curve	1	07958716216	

INFORMAZIONE ADDIZIONALE  
Per macchine Loroch

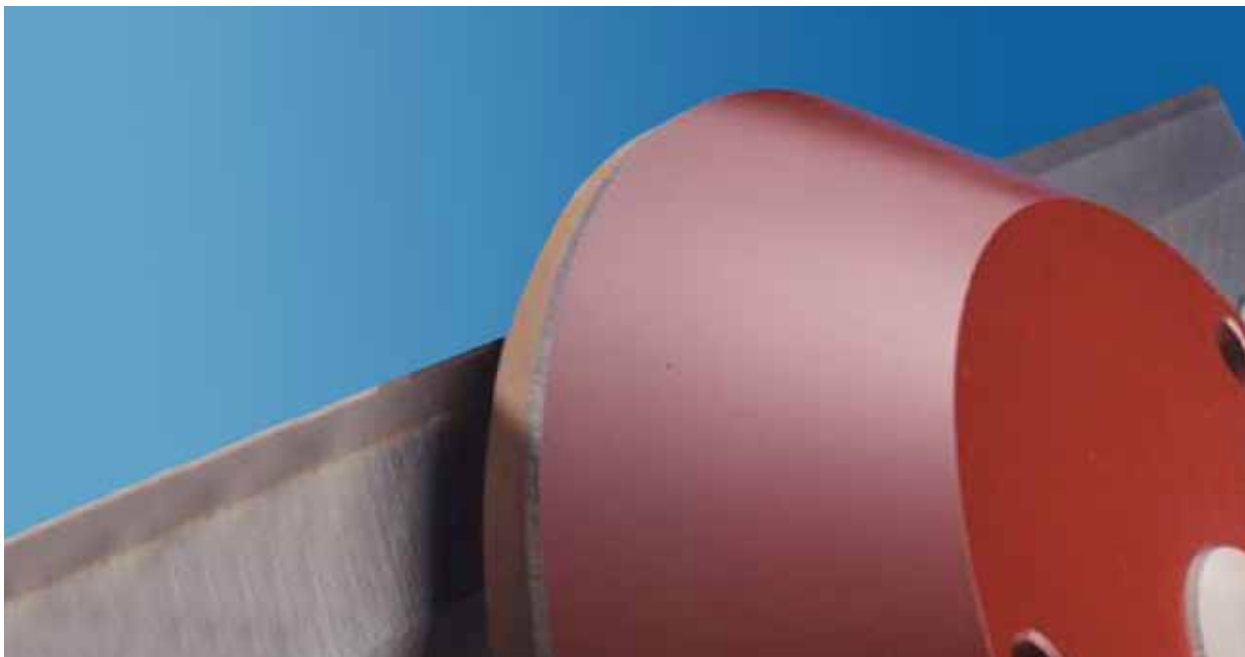

## UTENSILI COLTELLI

Tra le applicazioni contemplate nell'offerta da stock Norton, rientra anche l'affilatura di coltelli, nelle varietà costituite da coltelli piani, circolari e profilati.

La forma 6A2 è designata in modo particolare per l'affilatura ad umido di coltelli in acciaio e carburo di tungsteno su macchine Gockel e Reform.

Invece le mole di forma 14F1 sono previste per l'affilatura di coltelli profilati utilizzati nell'industria del legno su macchine Weinig.

### 6A2 RETTIFICA IN PIANO

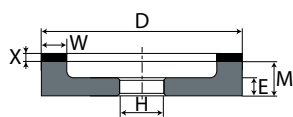

DxWxX (mm)	H (mm)	M (mm)	E (mm)	SPECIFICA	IMB	MACCHINE	CODICE
<b>DIAMANTE</b>							
200x8x4	50	31	23	AMD126 R100 B99	1	Per macchine Gockel	07958732926
200x8x4	75	31	23	AMD126 R100 B99	1	Per macchine Reform	07958732850

### 14F1 RETTIFICA DI PROFILI

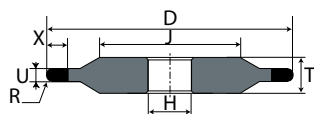

DxUxX (mm)	R (mm)	H (mm)	T (mm)	J (mm)	SPECIFICA	IMB	CODICE
<b>DIAMANTE</b>							
200x2x7	1	60	10	129	ASD64 R100 B99	1	07958732992
200x4x7	2	60	10	134	ASD151 R100 B99	1	07958732986
<b>CBN</b>							
200x2x7	1	60	10	129	CB126 T B99	1	07958732990
200x4x7	2	60	10	134	CB151 W B99	1	07958732988*

INFORMAZIONE ADDIZIONALE  
Per macchine Weinig

\* Articolo su ordinazione

# UTENSILI FRESE

Le principali applicazioni sulle frese sono l'affilatura del petto e dei taglienti.

La gamma da stock Norton copre tutte le esigenze e la vasta scelta dimensionale e di combinazione di grane e concentrazioni consente di trovare la soluzione ideale per ogni evenienza, con un ottimo rapporto di qualità/prezzo.



## 4A2 AFFILATURA PETTO

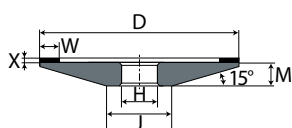

DxWxX (mm)	H (mm)	M (mm)	J (mm)	SPECIFICA	IMB	CODICE
<b>DIAMANTE</b>						
100x5x2	20	6	66	ASD64 R75 B99	1	07958732965
125x5x2	20	7	84	ASD64 R75 B99	1	07958732868
125x5x2	20	7	84	ASD126 R75 B99	1	07958732870
125x5x2	32	7	84	ASD91 R75 B99	1	07958732866
125x10x2	20	7	84	ASD107 R75 B99	1	07958732873
150x5x2	32	9	94	ASD64 R75 B99	1	07958732863
150x5x2	20	9	94	ASD126 R75 B99	1	07958732864
150x5x2	32	9	94	ASD54 R50 B99	1	07958732858
150x5x2	32	9	94	ASD91 R75 B99	1	07958732855
150x3x3,3	20	9	94	ASD64 R75 B49	1	66260120336
175x5x4	32	11	104	ASD126 R75 B99	1	07958732929
<b>CBN</b>						
100x5x2	20	6	66	CB126 T B99	1	07958732884
150x5x4	20	9	94	CB107 T B99	1	07958732852
150x3x3,3	20	9	94	CB107 R75 B49	1	66260120370
175x5x4	20	11	104	CB126 T B99	1	07958733000

\* Articolo su ordinazione

## 4BT9 AFFILATURA PETTO

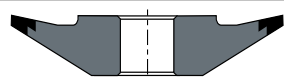

DxWxX (mm)	H (mm)	SPECIFICA	IMB	CODICE
<b>DIAMANTE</b>				
100x10x1	20	ASD64 R75 B99	1	66260171068
100x10x1	20	ASD126 R75 B99	1	66260171069
<b>CBN</b>				
100x10x1	20	CB64 T B99	1	66260171070
100x10x1	20	CB126 T B99	1	66260171067

## 12A2-20° AFFILATURA PETTO

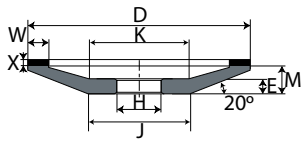

DxWxX (mm)	H (mm)	M (mm)	K (mm)	E (mm)	J (mm)	SPECIFICA	IMB	CODICE
<b>DIAMANTE</b>								
125x5x2	20	14	54	8	54	ASD126 R75 B99	1	69014151721
125x6x4	20	14	54	8	54	ASD126 R100 B99	1	60157682171
125x6x4	32	14	54	8	54	ASD91 R75 B99	1	60157682172
150x5x2	20	16	68	9	68	ASD64 R50 B99	1	69014151397
150x5x2	20	16	68	9	68	ASD126 R75 B99	1	69014151961
150x5x2	32	16	68	9	68	ASD126 R75 B99	1	69014151963
150x5x3	32	16	68	9	68	ASD64 R100 B99	1	60157682177
150x5x3	32	16	68	9	68	ASD91 R100 B99	1	60157682176
150x6x4	32	16	68	9	68	ASD91 R75 B99	1	60157682179*
175x5x2	20	18	82	10	82	ASD126 R75 B99	1	69014151422
175x5x2	32	18	82	10	82	ASD126 R75 B99	1	69014151424
<b>CBN</b>								
150x5x4	20	16	68	9	68	CB126 Q B99	1	69014151412
150x6x4	32	16	68	9	68	CB126 T B99	1	60157682182
175x5x4	20	18	82	10	82	CB126 T B99	1	69014151427

\* Articolo su ordinazione

## 13A2 AFFILATURA PETTO

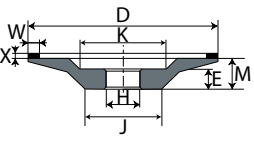

DxWxX (mm)	H (mm)	M (mm)	K (mm)	E (mm)	J (mm)	SPECIFICA	IMB	CODICE
<b>DIAMANTE</b>								
125x5x4	20	19	50	9	73	ASD126 R75 B99	1	07958732991
125x5x4	20	18	50	9	73	ASD64 R50 B49	1	66260120331
125x5x4	20	18	50	9	73	ASD181 R50 B49	1	66260120332
150x5x4	20	20	75	11	95	ASD64 R50 B49	1	66260120333*
<b>CBN</b>								
125x5x4	20	19	50	9	73	CB64 Q B99	1	07958732973*
125x5x4	20	18	50	9	73	CB64 R50 B49	1	66260120367*
150x5x4	20	20	75	11	95	CB126 R50 B49	1	66260120368*
175x5x4	20	22	75	11	95	CB126 R50 B49	1	66260120369*

\* Articolo su ordinazione

## 12A2-45° AFFILATURA SPOGLIE

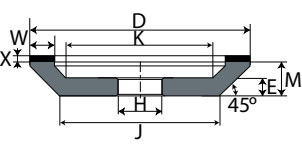

DxWxX (mm)	H (mm)	M (mm)	K (mm)	E (mm)	J (mm)	SPECIFICA	IMB	CODICE
<b>DIAMANTE</b>								
100x5x2	20	23	54	10	56	ASD107 R50 B99	1	07958732999
100x6x3	20	20	64	10	62	ASD76 R75 B99	1	07958732968
100x6x3	20	20	64	10	62	ASD126 R75 B99	1	07958732966
125x6x3	32	23	83	10	81	ASD126 R75 B99	1	07958732969
<b>CBN</b>								
100x5x2	20	23	54	10	56	CB126 Q B99	1	07958732997
125x6x2	20	23	83	10	81	CB126 T B99	1	07958732970

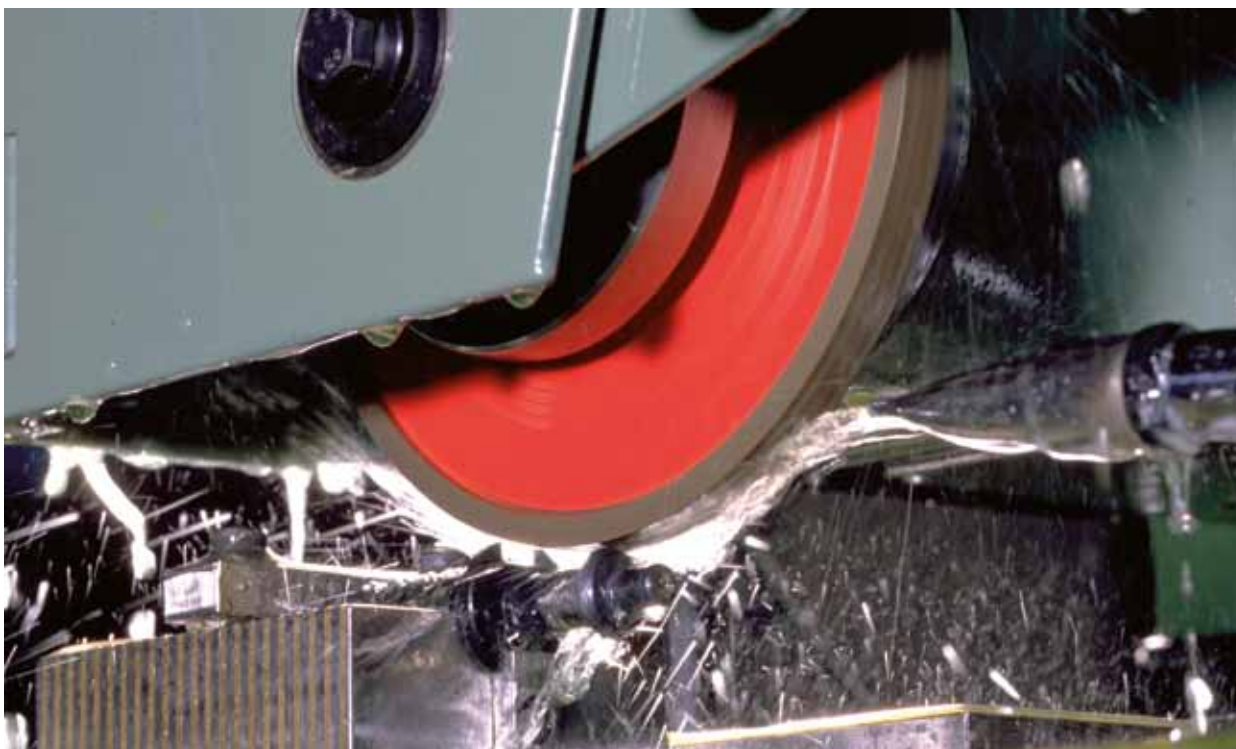

## MECCANICA GENERALE

### MOLE DIAMANTATE E CBN PER MECCANICA GENERALE

Le mole della gamma Norton sono la soluzione ideale per moltissime applicazioni come rettifica esterna, interna o in piano, lavorazione e affilatura di coltelli e frese nonché operazioni di super finitura.

Per la maggior parte delle applicazioni è consigliato l'utilizzo di refrigerante, tuttavia l'impiego di diamante ASD consente anche l'utilizzo a secco.

Con il CBN l'utilizzo a secco è da limitarsi a piccole aree di contatto e con materiali poco sensibili al calore.

Maggiori informazioni sono disponibili nei successivi capitoli.

#### LEGANTI PER MOLE DIAMANTATE

LEGANTE	RESISTENZA ALL'USURA	RACCOMANDAZIONE D'USO
R100 B99	↑	Per utilizzo generico a secco o umido
R75 B99		Per utilizzo generico a secco o umido
R50 B99		Per utilizzo generico a secco o umido

#### LEGANTI PER MOLE CBN

LEGANTE	RESISTENZA ALL'USURA	RACCOMANDAZIONE D'USO
W B99	↑	Per utilizzo generico a secco o umido
T B99		Per utilizzo generico a secco o umido
Q B99		Per utilizzo generico a secco o umido



# MECCANICA GENERALE

## RETTIFICA ESTERNA E IN PIANO

La gamma Norton offre un programma completo di mole 1A1 per le operazioni di rettifica esterna e in piano su carburo di tungsteno e acciaio.

Sebbene le specifiche siano adatte per tutte le lavorazioni, si raccomanda l'utilizzo di quelle a più bassa concentrazione [R50B99 o QB99] per rettifica in piano.

Altre specifiche sono disponibili su richiesta.

### 1A1 RETTIFICA ESTERNA E IN PIANO

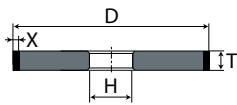

DxTxX (mm)	H (mm)	SPECIFICA	IMB	CODICE
<b>DIAMANTE</b>				
175x15x3	32	ASD126 R50 B99	1	07958732730
200x10x3	32	ASD126 R75 B99	1	07958732731
200x10x3	51	ASD126 R75 B99	1	07958732732
200x15x3	32	ASD126 R75 B99	1	07958732840
250x15x3	76,2	ASD126 R75 B99	1	07958732804
300x10x3	127	ASD126 R75 B99	1	07958732824
300x15x3	127	ASD126 R75 B99	1	07958732810
300x20x3	127	AMD126 R50 B99	1	07958732812
350x15x3	127	ASD126 R50 B99	1	07958788919*
350x20x3	127	ASD126 R50 B99	1	07958788920*
350x30x3	127	ASD126 R50 B99	1	07958788921*
400x15x3	127	ASD126 R50 B99	1	07958788923*
400x20x3	127	ASD126 R50 B99	1	07958788924
400x30x3	127	ASD126 R50 B99	1	07958788925*
<b>CBN</b>				
200x10x3	51	CB126 T B99	1	07958732803
200x15x3	32	CB126 Q B99	1	07958732838
250x20x3	76,2	CB126 Q B99	1	07958732802
300x15x3	127	CB126 T B99	1	07958732808
300x20x3	127	CB126 Q B99	1	07958732815
350x15x3	127	CB126 Q B99	1	07958788927*
350x20x3	127	CB126 Q B99	1	07958788928*
350x30x3	127	CB126 Q B99	1	07958788929*
400x15x3	127	CB126 Q B99	1	07958788930*
400x20x3	127	CB126 Q B99	1	07958788932
400x30x3	127	CB126 Q B99	1	07958788933*

\* Articolo su ordinazione

# MECCANICA GENERALE

## RETTIFICA INTERNA

Per la lavorazione di cavità si possono utilizzare sia mole resinoidi con foro che con gambo, per impiego a secco o ad umido, sia su macchine automatiche che manuali.

La scelta del diametro è in funzione delle dimensioni del foro da rettificare, normalmente si consiglia di stare intorno al 70% dello stesso, con variazioni in più o in meno a seconda delle condizioni operative, in particolare quelle di refrigerazione (condizioni di flusso, pressione e accesso del lubrificante).

Importante è la determinazione della velocità di utilizzo che non deve eccedere quella della mola indicata sulla stessa o sulla confezione. In caso contrario occorre adottare dei provvedimenti per rientrare nei limiti.



### 1A1 RETTIFICA INTERNA

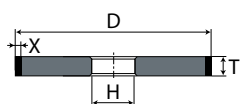

DxTxX (mm)	H (mm)	SPECIFICA	IMB	CODICE
<b>DIAMANTE</b>				
15x12x2	6	ASD126 R100 B99	1	07958732728
20x10x2	6	ASD126 R100 B99	1	07958732950
30x10x3	10	ASD126 R75 B99	1	07958732956
40x15x3	10	ASD126 R75 B99	1	07958732971
<b>CBN</b>				
12x10x2	6	CB126 W B99	1	07958732722
15x12x2	6	CB126 W B99	1	07958732729
20x10x2	6	CB126 W B99	1	07958732948
20x15x2	6	CB126 W B99	1	07958732957
25x10x2	10	CB126 W B99	1	07958732945
25x12x2	10	CB126 W B99	1	07958732939
30x15x3	10	CB126 W B99	1	07958732937
40x15x3	10	CB126 W B99	1	07958732961
50x15x3	20	CB126 W B99	1	07958732981

# 1A1W RETTIFICA INTERNA

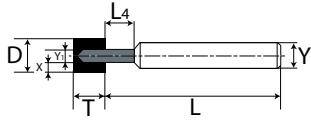

DxTxX (mm)	Y (mm)	L (mm)	Y <sub>1</sub> (mm)	L <sub>4</sub> (mm)	SPECIFICA	IMB	CODICE
<b>DIAMANTE</b>							
3x6x0,65	3	60	1,7	8	ASD64 R100 B99	1	07958732951
3x6x0,65	3	60	1,7	8	ASD126 R100 B99	1	07958732949
5x6x1,5	3	60	2,1	8	ASD64 R100 B99	1	07958732944
5x6x1,5	3	60	2,1	8	ASD126 R100 B99	1	07958732943
6x6x1,5	6	60	3,1	8	ASD64 R100 B99	1	07958732940
6x6x1,5	6	60	3,1	8	ASD126 R100 B99	1	07958732941
8x10x2	6	60	4,1	12	ASD64 R100 B99	1	07958732954
8x10x2	6	60	4,1	12	ASD126 R100 B99	1	07958732953
10x10x2	6	60	-	-	ASD64 R100 B99	1	07958732959
10x10x2	6	60	-	-	ASD126 R100 B99	1	07958732960
12x12x2	6	60	-	-	ASD64 R100 B99	1	07958732963
<b>CBN</b>							
3x6x0,65	3	60	1,7	8	CB126 W B99	1	07958732947
5x6x1,5	3	60	2,1	8	CB126 W B99	1	07958732946
6x6x1,5	6	60	3,1	8	CB126 W B99	1	07958732938
8x10x2	6	60	4,1	12	CB126 W B99	1	07958732955
10x10x2	6	60	-	-	CB126 W B99	1	07958732958
12x12x2	6	60	-	-	CB126 W B99	1	07958732962





# MECCANICA GENERALE

## MOLE CON GAMBO ELETTRODEPOSTE

Mole con gambo elettrodeposte con diamante o CBN di alta qualità, per rettifica interna di carburi, materiali a truciolo corto e HSS/accai alto-legati.

### APPLICAZIONI E MERCATI

- Mole con gambo elettrodeposte con diamante di alta qualità o con CBN in due grandezze di grana
- DIAMANTATE  
Utilizzo a secco o ad umido
- CBN  
Utilizzo a secco o con olio intero
- Grandi asportazioni di materiale
- DIAMANTATE  
Ideali per carburi e materiali a truciolo corto
- CBN  
Ideali per HSS e acciai alto-legati

### E1A8W RETTIFICA INTERNA

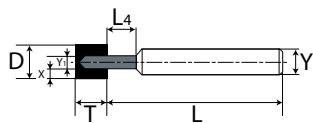

DxTxY (mm)	L (mm)	L <sub>2</sub> (mm)	SPECIFICA	IMB	CODICE
<b>DIAMANTE</b>					
2,5x5x3	40	12	DPS 76M	1	69014151201*
3x5x3	50	15	DPS 76M	1	69014151170*
3x5x3	50	15	DPS 181M	1	69014151169
5x5x3	50		DPS 181M	1	69014151206*
6x6x6	64	14	DPS 76M	1	69014151178
10x10x6	80		DPS 76M	1	69014151195*
10x10x6	80		DPS 181M	1	69014151194*
<b>CBN</b>					
1,5x5x3	40	7	XBS 76M	1	69014151203*
2x5x3	40	12	XBS 76M	1	69014151202*
3x5x3	50	15	XBS 181M	1	60157636804
3,5x5x3	50		XBS 76M	1	69014151185*
5x5x3	50		XBS 76M	1	69014151179*
5x5x3	50		XBS 181M	1	60157636809*

\* Articolo su ordinazione - tempo di consegna: 4 settimane



## MECCANICA GENERALE

### TRONCATURA

Lo stock Norton contempla anche una piccola gamma di prodotti resinoidi diamantati per la troncatura di materiali duri a truciolo corto, come il vetro, la ceramica, il metallo duro, mentre la serie in CBN è indicata per gli acciai superrapidi o comunque con durezza superiore ai 55 HRC.

Su richiesta si può ampliare sia la gamma dimensionale che quella dei leganti, con soluzioni a legante metallico o elettrodeposto.

Per una soluzione più economica su applicazioni non gravose è disponibile il legante B49 sia per applicazioni manuali (C75) che CNC (C100).

### 1A1R TRONCATURA

	DxTxX (mm)	E (mm)	H (mm)	SPECIFICA	IMB	CODICE
	<b>DIAMANTE</b>					
	100x0,9x5	0,7	20	ASD126 R75 B99	1	60157681683
	100x1x5	0,8	20	D181 C100 B49	1	66260157985*
	125x1x5	0,7	20	ASD126 R75 B99	1	60157681686
	125x1x5	0,8	20	D181 C100 B49	1	66260157986*
	150x1x5	0,8	20	ASD126 R75 B99	1	60157681688
	150x1x5	0,8	20	D181 C100 B49	1	60157636362
	200x1,5x5	1,3	20	D181 C100 B49	1	66260157987*
<b>CBN</b>						
100x0,9x5	0,7	20	CB151 T B99	1	60157681767	
125x1x5	0,7	20	CB151 T B99	1	60157682094	
150x1x5	0,8	20	CB151 T B99	1	60157682103	

\* Articolo su ordinazione



# MECCANICA GENERALE

## PASTE DIAMANTATE PER LAPPATURA

Le paste diamantate Norton per lappatura sono fornite in concentrazione standard in siringhe da 5g. Polvere di diamante sintetico, selezionato perfettamente per dimensione, viene unita ad una pasta. Quando utilizzata, dovrebbe essere diluita in acqua o alcohol.

### APPLICAZIONI E MERCATI

- Usato per la lappatura manuale di una vasta gamma di particolari
- Superfinitura di componenti elettronici, semi-conduttori, testine magnetiche, dischi rigidi e vetro ottico
- Finitura per operazioni di routine
- Lappatura di preparazione
- Alta asportazione di materiale, sgrossatura

### PASTA DIAMANTATA

- Distribuzione ottimizzata della grana diamantata
- Utilizzo facile e sicuro

GRADO (MICRON)	COLORE	CONTENUTO	Q.TÀ X CONF	CODICE
1/4	GRIGIO	5g	1	69014154990
1/2	GRIGIO CHIARO	5g	1	69014154991
1	AVORIO	5g	1	69014154992
3	GIALLO	5g	1	69014154993
3	GIALLO	18g	1	66260300398
6	ARANCIONE	5g	1	69014154994
9	VERDE	5g	1	69014154995
12	AZZURRO	5g	1	69014154996
15	BLU	5g	1	69014154997
20	MARRONE	5g	1	69014154998
30	ROSSO	5g	1	69014154999
45	NOCCIOLA	5g	1	69014155000
60	VIOLA	5g	1	69014155001



Alcuni articoli non elencati in tabella sono disponibili su ordinazione - tempo di consegna 3 settimane

Nella gamma è disponibile anche il DILUENTE, da utilizzare durante le operazioni di lucidatura.

DESCRIZIONE ARTICOLO	CONTENUTO	Q.TÀ X CONF	CODICE
SPD 125ML BOTTLE WS THINNER 0 0	125ML	1	60157637823*



\* Articolo su ordinazione



# MECCANICA GENERALE

## LIME DIAMANTATE







Norton offre una vasta gama di lime diamantate in varie forme.

### APPLICAZIONI

- Limatura delle bave
- Profilatura utensili
- Ritocco di particolari in acciaio temprato o sinterizzati
- Vetro
- Ceramiche
- Plastica dura

### LIME

- Disponibili in diverse forme
- Alta taglienza e grande resistenza all'usura, richiede bassa pressione di utilizzo

FORMA	T (mm)	H (mm)	L (mm)	Q.TÀ X CONF	CODICE
	1,5	5,5	140	6	60157636812*
	2,0	5,0	140	6	60157636813*
	4,0	4,0	140	6	60157636814*
	3,0	3,0	140	6	60157636815*
	∅	3,5	140	6	60157636816*
	2,0	5,2	140	6	60157636817*
Set - tutte le forme	-	-	-	6	60157636811*



\* DIMENSIONI: T = Larghezza, H = Altezza, L = Lunghezza

\* Articolo su ordinazione - tempo di consegna: 2 settimane

**NOTE**



A series of horizontal lines for writing notes, starting below the dark grey bar and extending to the bottom of the page.



## SOLUZIONI PER RAVVIVATURA

### RAVVIVATORI DIAMANTATI

I ravnivatori diamantati Norton sono riconosciuti in tutto il mondo per qualità e tecnologia. Sono ideali per la profilatura e la ravnivatura di tutte le mole convenzionali.

### SELEZIONE DEL PRODOTTO

APPLICAZIONE	RETTIFICA A TUFFO DIRITTA	RETTIFICA A TUFFO ANGOLARE / DI PROFILO	RETTIFICA SENZA CENTRI / IN PASSATA	RETTIFICA INTERNA (ID)	DIAFORM	RAVVIVATURA MOLE ABRASIVI CERAMICATI (SG)
PROFILI DISPONIBILI						
Ravnivatore a lama con CVD		●				●
Ravnivatore a lama con diamante naturale	●	○	●			○
Ravnivatore per profilare					●	
Multi punta	○		○			
Punta singola				●		
					● Altamente raccomandato	○ Raccomandato

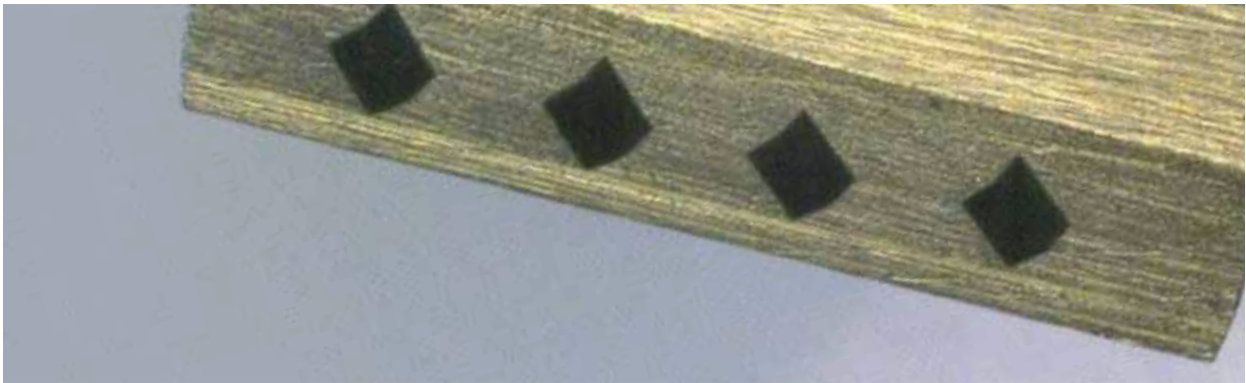

## SELEZIONE DEL RAVVIVATORE A LAMA

<p>Profilatura con ravnivatori a lama</p>	<p>I ravnivatori a lama contengono diamanti "aghiformi" naturali o sintetici, particolarmente indicati per le operazioni di profilatura e di ravnivatura diritta. Queste placchette vanno montate su dei portautensili o steli in base all'attacco sulla macchina da rettifica.</p>
<p>Diamanti naturali</p>	<p>Uno strato di diamante di lunghezza effettiva superiore ai 15mm rappresenta una soluzione economica. Utilizzare una distribuzione precisa di diamanti, a righe sovrapposte, assicura un eccellente risultato in ravnivatura.</p>
<p>Diamanti sintetici</p>	<p>La sezione costante del diamante sintetico, garantisce prestazioni costanti per tutta la durata dell'utensile ravnivatore.</p>

### SELEZIONE DELLA GRANA

Granulometria della mola	Dimensione diamante sintetico (mm)	Granulometria del diamante naturale
46	0,8x0,8	D1181
60	0,8x0,8	D1001
80-120	0,6x0,6	D711



Un ravnivatore nuovo deve essere utilizzato per almeno 5 cicli di ravnivatura per meglio adattarsi al diametro della mola.  
Una maggior durata del ravnivatore è garantita da un utilizzo del refrigerante ben direzionato verso l'utensile, a pressione e volume adeguati.

### SELEZIONE DIMENSIONE DELL'UTENSILE

	Diametro x Larghezza (mm)	N° di diamanti sintetici aghiformi	Dimensioni (mm)
	<35000	2	10,5x28
	35000-60000	3	20,5x28
	60000-100000	4	20,5x28

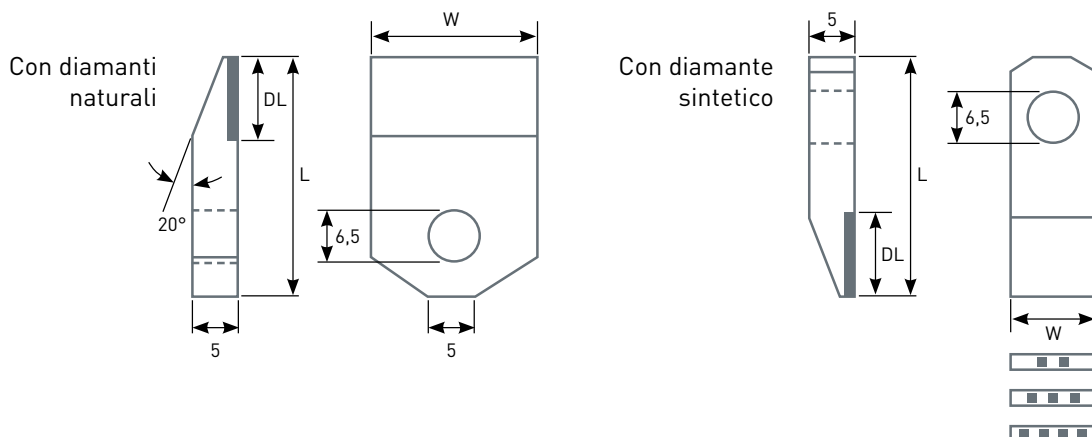

**NUMERO DI AGHI IN CVD PER LAMA**

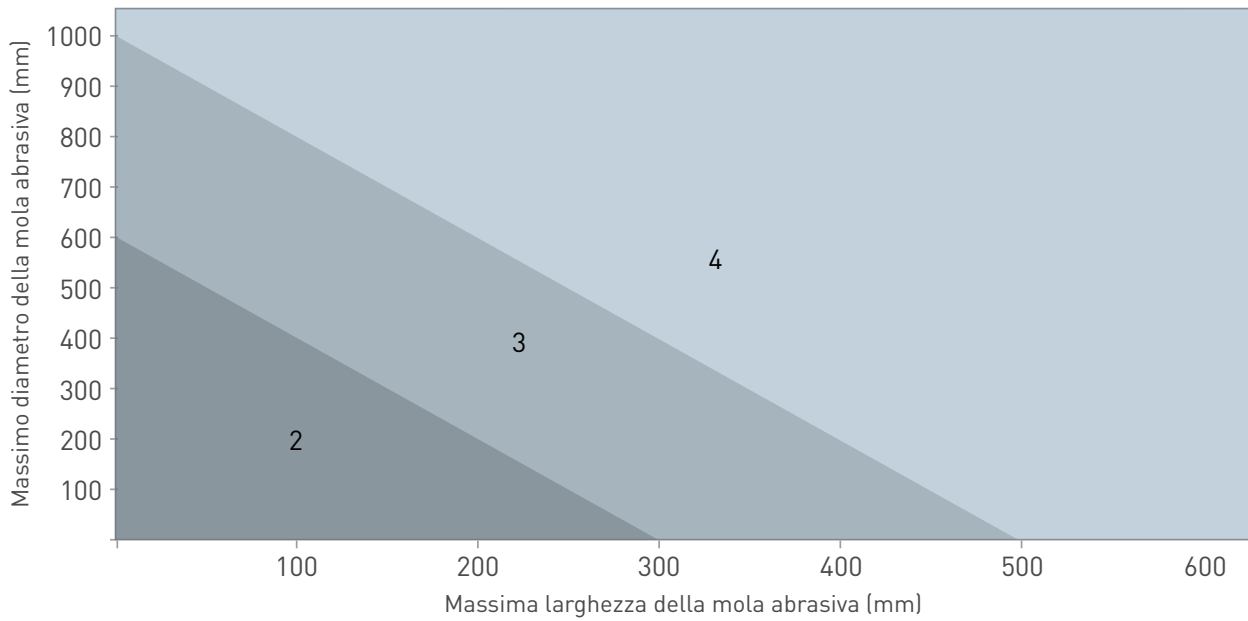

**SCELTA DELLA GRANA DEL DIAMANTE**

Granulometria della mola	Granulometria del diamante
80-120	D301
60-80	D711
46-60	D1001
36-46	D2240



## RAVVIVATORI DIAMANTATI

### RAVVIVATORE A LAMA DIAMANTE SINTETICO HPB-D 3565 & 3585



- Diamante sintetico policristallino
- Garantisce alta ripetibilità e precisione nella ravvivatura classica e per la maggioranza dei casi di profilatura

WxLxDL (mm)	GRANA	SPECIFICA	Q.TÀ X CONF	CODICE
10,5x28x4	0,6x0,6	HPB-D 3565 / 2	1	60157682820
10,5x28x4	0,6x0,6	HPB-D 3565 / 3	1	60157682856
10,5x28x4	0,6x0,6	HPB-D 3565 / 4	1	60157682895
10,5x28x4	0,8x0,8	HPB-D 3585 / 2	1	60157682899
10,5x28x4	0,8x0,8	HPB-D 3585 / 3	1	60157682902*
10,5x28x4	0,8x0,8	HPB-D 3585 / 4	1	60157682904



\* Articolo su ordinazione

### RAVVIVATORE A LAMA DIAMANTE NATURALE HPB-D & -C 30, 45, 60



- Diamante naturale
- Per una soluzione economica di ravvivatura di tutte le mole al Al2O3 & SiC. Sono raccomandati diamanti aghiformi per la profilatura

WxLxDL (mm)	GRANA	SPECIFICA	Q.TÀ X CONF	CODICE
10,5x28x12	D711	HPB-D 30	1	60157682759*
10,5x28x12	D1001	HPB-D 45	1	60157682782
10,5x28x12	D1181	HPB-D 60	1	60157682786
10,5x28x12	NEEDLE	HPB-D	1	60157682790
20,5x28x10	D711	HPB-C 30	1	60157682801
20,5x28x10	D1001	HPB-C 45	1	60157682806
20,5x28x10	D1181	HPB-C 60	1	60157682809
20,5x28x10	NEEDLE	HPB-C	1	60157682814



\* Articolo su ordinazione

### STELI PER RAVVIVATORI A LAMA



DIA (mm)	L (mm)	CODICE GAMBO	SPECIFICA	Q.TÀ X CONF	CODICE
12,065	40	MT1	HPB-H3	1	60157682832
9,045	25,5	MT0	HPB-H4	1	66260386838*
11,11	50	Z11,11	HPB-H2	1	60157682910*
10,00	50	Z10	HPB-HX	1	60157682911

\* Articolo su ordinazione

## SELEZIONE DEI RAVVIVATORI A PUNTA SINGOLA

La scelta dell'utensile più adeguato dipende principalmente dalle dimensioni della mola da ravvivare. Per calcolarlo, si suggerisce il metodo seguente:

### MUPLICARE IL DIAMETRO MOLA PER LA SUA LARGHEZZA

Diametro x Larghezza (mm)	Carati
< 6000	0,33 Carati
6000 - 18000	0,50 Carati
> 18000	1,0 Carati

Per risultati ottimali, utilizzare sempre il refrigerante in ravvivatura

## RAVVIVATORE A PUNTA SINGOLA **+++++**

BC SG (STELO CILINDRICO) PER MOLE CON ABRASIVO CERAMICO

- Eccellente qualità del diamante
- Sviluppato in particolare per la ravvivatura delle mole con abrasivi ceramcati (SG/TG) che richiedono velocità di ravvivatura trasversali maggiori
- Utensile alto performante
- In grado di ridurre il costo della ravvivatura, specialmente in produzione

GAMBO (mm)	CARATI	Q.TÀ X CONF	CODICE
Z8	0,50	1	66260161757
	1,00	1	66260161755
Z10	0,33	1	66260161769
	0,50	1	66260161768
	1,00	1	66260161766
Z11,11	0,33	1	66260156906
	0,50	1	66260156907
	1,00	1	66260157010
Z12	0,50	1	66260161779
	1,00	1	66260161777



## RAVVIVATORE A PUNTA SINGOLA

BC (STELO CILINDRICO) PER MOLE CON ABRASIVO CONVENZIONALE

- Diamante standard
- Ideale per le applicazioni in cui risulta difficile misurare le performance dell'utensile a causa delle condizioni gravose e non costanti
- Scelta economica
- Adatto a tutti i tipi di abrasivi convenzionali

GAMBO (mm)	CARATI	Q.TÀ X CONF	CODICE
Z8	0,33	1	66260161753
	0,50	1	66260161752
	1,00	1	66260161750
Z10	0,33	1	66260161764
	0,50	1	66260161763
	1,00	1	66260161761
Z11,11	0,33	1	66260195003
	0,50	1	66260195005
	1,00	1	66260195009
Z12	0,33	1	66260161775
	0,50	1	66260161774



## **NEW** RAVVIVATORE A PUNTA SINGOLA

SP (STELO A CONO MORSE) E BC (STELO CILINDRICO)

- Diamante standard
- Adatto a tutti i tipi di abrasivi convenzionali

GAMBO (mm)	CARATI	Q.TÀ X CONF	CODICE
MK0	0,3	1	66260211018
	0,5	1	66260211022
	1,0	1	66260211023
MK1	0,3	1	66260211024
	0,5	1	66260211025
	1,0	1	66260211027
Z8	0,33	1	66260211028
	0,5	1	66260211029
	1,0	1	66260211030
Z10	0,33	1	66260211031
	0,5	1	66260211033
	1,0	1	66260211034



## RAVVIVATORE A PUNTA SINGOLA SP (STELO A CONO MORSE)

- Diamante standard
- Adatto a tutti i tipi di abrasivi convenzionali

GAMBO (mm)	CARATI	Q.TÀ X CONF	CODICE
MK0	0,3	1	69014119596
	0,5	1	69014119598
	1,0	1	69014119599
	1,5	1	69014119600
MK1	0,3	1	69014119570
	0,5	1	69014119591
	1,0	1	69014119594
	1,5	1	69014119595



## RAVVIVATORE PER PROFILI TIPO DIAFORM

- Utensili ad alte prestazioni
- Utilizzato per raggiungere un'elevata accuratezza del profilo

GAMBO (mm)	RAGGIO (mm)	ANGOLO	SPECIFICA	CODICE
Z9,52	0,13	40°	DC 40/130	60157682850
	0,25	40°	DC 40/250	60157682889
	0,50	40°	DC 40/500	60157682901
	0,13	60°	DC 60/130	60157682903
	0,25	60°	DC 60/250	60157682905
	0,50	60°	DC 60/500	60157682909





## RAVVIVATORI MULTI-PUNTA, GAMMA SG E ROTELLE

La gamma Norton di ravnivatori multi-punta rappresenta una soluzione economica e robusta per la ravnivatura in un'ampia gamma di applicazioni. Dato che nei ravnivatori multipli i diamanti a contatto con la mola sono vari, il carico di lavoro è distribuito su varie punte di diamante consentendo un maggior avanzamento con conseguente asportazione più rapida del materiale dalla mola.

## SELEZIONE DEI RAVVIVATORI MULTI-PUNTA

La scelta dell'utensile più adeguato dipende principalmente dalle dimensioni della mola da ravnivare. Per calcolarlo, si suggerisce il metodo seguente:

### MUPLIPLICARE IL DIAMETRO MOLA PER LA SUA LARGHEZZA

	Diametro x Larghezza (mm)	Carati
	< 30000	1,3 Carati
30000 - 60000	2,5 Carati	
> 60000	5,0 Carati	

Per risultati ottimali, utilizzare sempre il refrigerante in ravnivatura

# RAVVIVATORE MULTI-PUNTA **+++++**

- Utensile economico e robusto
- Ideale per ravvivatura ad alta velocità e bassa precisione

PLACCHETTA (mm)	GAMBO (mm)	GRANA	Q.TÀ X CONF	CODICE
D11x11 (5 Carati)	Z8	D2240	1	60157682849*
		D1001	1	60157682896
		D711	1	60157682906
	Z10	D2240	1	60157682892
		D1001	1	60157682897
		D711	1	60157682908
	Z11,11	D2240	1	60157682893
		D1001	1	60157682898
		D711	1	60157682912
	MT1 12,065	D2240	1	60157682894
		D1001	1	60157682900
		D711	1	60157682914
D8x11 (2,5 Carati)	Z8	D2240	1	60157682915*
		D1001	1	60157682920
		D711	1	60157682970
	Z10	D2240	1	60157682916
		D1001	1	60157682922
		D711	1	60157682968
	Z11,11	D2240	1	60157682917
		D1001	1	60157682923
		D711	1	60157682977
	MT1 12,065	D2240	1	60157682918
		D1001	1	60157682925
		D711	1	60157682981
D6x8 (1,3 Carati)	Z8	D711	1	60157682986
		D301	1	60157683153
	Z10	D711	1	60157682990
		D301	1	60157683154
	Z11,11	D711	1	60157682992
		D301	1	60157683155*
	MT1 12,065	D711	1	60157682996*
		D301	1	60157683156



\* Articolo su ordinazione

## GAMMA SG **+++++**

- Eccellente qualità del diamante
- Utensile alto performante
- Sviluppato in particolare per la ravvivatura delle mole con abrasivi ceramicati (SG/TG) che richiedono velocità di ravvivatura trasversali maggiori
- In grado di ridurre il costo della ravvivatura, specialmente in produzione

DESCRIZIONE ARTICOLO	Ø GAMBO (mm)	Q.TÀ X CONF	CODICE
SG2R6K7 diritto / tondo	11,1	1	66260195378
SG2A6D diritto / rettangolare	10,0	1	66260157437
SG2A6D7 diritto / rettangolare	11,1	1	66260195375
SG2A6E7 inclinato 15° / rettangolare	11,1	1	66260195376



## ROTELLE **+++++**

- Eccellente qualità del diamante
- Utensile alto performante
- Sviluppato in particolare per la ravvivatura delle mole con abrasivi ceramicati (SG/TG) che richiedono velocità di ravvivatura trasversali maggiori
- In grado di ridurre il costo della ravvivatura, specialmente in produzione

DESCRIZIONE ARTICOLO	DIMENSIONI Diametro x Spessore x Foro (mm)	Q.TÀ X CONF	CODICE
Rotella L/R4 2 carati	20 x 8 x 6,1	1	66260159817
Rotella L/R320 2 carati	20 x 8 x 6,1	1	66260159818
Rotella L/R820 2 carati	25 x 5 x 6,1	1	66260159819

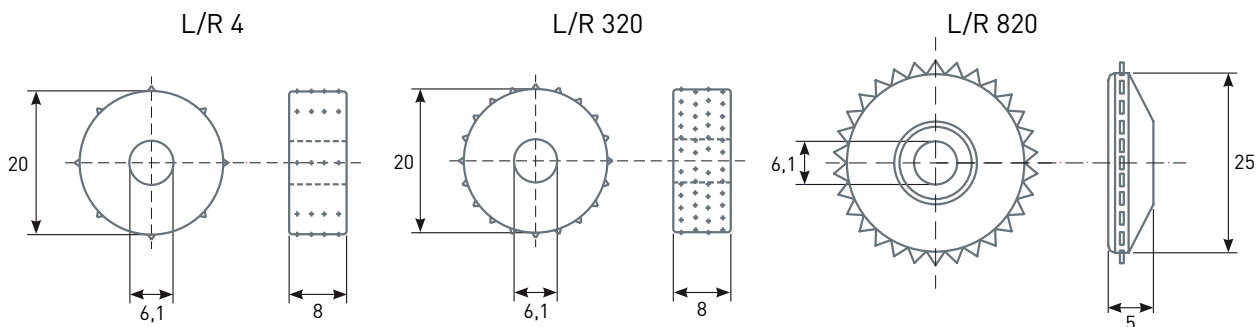

## RAVVIVATORE A MANO **+++++**

- Alta concentrazione di diamante
- Grana 18/25 SPC
- Alta resistenza all'usura e lunga durata
- Adatto alla ravnivatura frontale e dei fianchi



SPECIFICA	Q.TÀ X CONF	CODICE
HD-150	1	60157682852

## DISPOSITIVO DI RAVVIVATORE A FRENO **+++++**

- Per una veloce ravnivatura delle mole diamantate e al CBN con il minimo spreco di abrasivo
- Ideale per il ricondizionamento dei seguenti tipi di mole in diamante e CBN: mole a disco con fascia periferica, mole da taglio, mole per rettifica tangenziale o in tondo esterno, mole da interni e mole a tazza



SPECIFICA	Q.TÀ X CONF	CODICE
BCTD	1	66260274459

## MOLE DI RICAMBIO PER DISPOSITIVO DI RAVVIVATORE A FRENO **+++++**

DIA (mm)	T (mm)	B (mm)	SPECIFICA	Q.TÀ X CONF	CODICE
80	25	13	Mola 37C60-NV	10	69936668764



Montare il mandrino del dispositivo parallelamente al mandrino della mola per assicurare la corretta centratura in ravnivatura.

Per le mole a tazza, invece, il mandrino del dispositivo dovrà essere montato perpendicolarmente al mandrino della mola.

Utilizzare un'adeguata velocità di passata in ravnivatura.

## STICK DI RAVVIVATURA **+++**

- Abrasivo in ossido di alluminio bianco ad elevata purezza
- Abrasivo friabile
- Ideale per la ravnivatura di mole superabrasive in CBN

DIA (mm)	SPECIFICA	Q.TÀ X CONF	CODICE	APPLICAZIONE
13x25x150	SA150EV	10	66243460883	Per mole >D54
	38A220	10	66243460886	-
	38A320	10	66243460890	Per mole ≤D46





# INFORMAZIONI TECNICHE

## ASSEGNAZIONE DELLA DIMENSIONE DELLA GRANA

FEPA MICRONS	US MESH	JIS	DWMI	DIAMANTE	CBN	RA (mm) FINITURA SUPERFICIALE		
						CARBURO	ACCIAIO A TUFFO	ACCIAIO OSCILLANTE
1181	16/18							
1182	16/20			16				
1001	18/20							
851	20/25							
852	20/30	20		24	24			
711	25/30							
601	30/35							
602	30/40	30		36	36			
501	35/40							
426	40/45							
427	40/50	40		46	46			
356	45/50							
301	50/60	50		50	50			
	50/80							
251	60/70			60	60			
252	60/80	60	60	80c	80c	0,6-0,9		
213	70/80			80	80			
181	80/100	80	80	100	100	0,4-0,7	1,0-1,1	0,9-1,1
	80/120			110c				
151	100/120	100	100	110	120		0,9-1,0	0,8-0,9
126	120/140	120	120	120	150	0,4-0,5	0,8-0,9	0,6-0,8
107	140/170	140	150	150	180		0,6-0,8	0,5-0,6
91	170/200	170	180	180	220	0,3-0,4	0,5-0,6	0,4-0,5
76	200/230	200	220	220	230			
64	230/270	230	240	240	240	0,2-0,3	0,4-0,5	
54	270/325	270	320	320	320			
46	325/400	325	400	400	400	0,1-0,2		
	400/500	400		500	500			
M63	40/60							
M40	30/40	500		500				
M25	20/30	700						
	15/25	800						
M16	*10/20*	1000		600				
	*8/16*	1500						
M10	*6/12*	2000		800				
M6,3	*4/8*	2500						
	*3/6*	4000						
M4	*2/4*	5000						
M1	*0/2*	15000						

## CONCENTRAZIONE

La concentrazione è definita in maniera standard ed indica il peso di abrasivo (in carati) contenuto in un volume di 1 cm<sup>3</sup> - 1 carato = 0,2 g.

CONCENTRAZIONE*		NUMERO DI CARATI/cm <sup>3</sup>	PESO ABRASIVO PER cm <sup>3</sup>
ABRASIVO DIAMANTE	ABRASIVO CBN*		
100	= W	4,4	= 0,88g/cm <sup>3</sup>
75	= T	3,3	= 0,66g/cm <sup>3</sup>
50	= Q	2,2	= 0,44g/cm <sup>3</sup>

\* Altre concentrazioni disponibili a richiesta

## SCelta DELLA CONCENTRAZIONE

La scelta della concentrazione dipende dai parametri di lavoro:

ALTA CONCENTRAZIONE		MEDIA O BASSA CONCENTRAZIONE		
Operazione di sgrossatura		Operazione di finitura		
Macchina potente		Macchina a potenza limitata		
Piccole superfici di contatto		Larghe aree di contatto		
Alta tenuta del profilo mola		Taglio freddo, senza surriscaldamenti		
OPERAZIONE	RETTIFICA DI INTERNI	RETTIFICA DI ESTERNI	RETTIFICA IN PIANO	AFFILATURA
Diamante	100	75	50	50/75
CBN	W	T	Q	Q/T

## LUBRO-REFRIGERANTE

In termini generali, la lavorazione ad umido è preferibile rispetto a quella a secco, perché il refrigerante riduce gli attriti e dissipa il calore generato dalla lavorazione.

Tuttavia, molte operazioni di affilatura sono eseguite con ottimi risultati a secco utilizzando il legante appropriato.

Scelta del refrigerante:

- MOLA DIAMANTATA = acqua + 1,5% antiruggine o olio solubile
- MOLA CBN = olio o acqua + 1,5% antiruggine o olio solubile
- Per mole CBN, il passaggio da olio emulsionabile ad olio intero aumenta la vita utile della mola

## MONTAGGIO, RAVVIVATURA E RICONDIZIONAMENTO

Per ottenere i migliori risultati con le mole NORTON, si devono seguire attentamente i seguenti consigli sul montaggio, ravvivatura e ricondizionamento:

### MONTAGGIO - MONTARE LA MOLA SUL MANDRINO

- Esaminare attentamente le flange mola e il mandrino
- Controllare che le flange della mola siano pulite e non danneggiate
- Assicurarsi che le flange siano piane e di ugual diametro, specialmente per le mole ceramiche
- Ispezionare il mandrino della macchina per una eventuale eccentricità - minore di 5 micron generalmente
- Montare la mola e stringere le flange a mano
- Usando un comparatore, battere leggermente la mola con una mazzetta di gomma o con un'intercapedine di legno, al fine di ridurre l'eccentricità a meno di 25 micron
- Serrare le flange e controllare nuovamente con il comparatore
- Permettere alla mola di girare per circa un minuto prima di iniziare l'operazione di rettifica
- Si raccomanda di non smontare la mola dal proprio mandrino per l'intera vita dell'utensile, ove possibile:
  - Se la macchina possiede un mandrino rastremato, montare la mola di qualsiasi forma essa sia, a disco o a tazza, su un adattatore
  - Quando si cambia mola, l'intera unità deve essere rimossa per contenere eccentricità e oscillazione
  - Quando richiesto, l'intera unità può essere montata nuovamente sul mandrino o sull'albero evitando così perdita di tempo e di abrasivo per la centratura

### RAVVIVATURA CORPO MOLA – RIMOZIONE DEL MATERIALE IN ECCESSO

Il materiale del corpo mola (la porzione di materiale che trattiene e supporta lo strato abrasivo) non dovrebbe mai entrare in contatto con il pezzo in lavorazione durante la rettifica; il contatto genererebbe un eccessivo calore il quale potrebbe provocare danni alla fascia diamantata.

Consumandosi la fascia di una mola a tazza, il materiale del corpo viene mano a mano ad essere esposto alla superficie lavorata: la ravvivatura del corpo è necessaria.

- Utilizzare un utensile in acciaio o carburo per rimuovere la parte di corpo mola in eccesso
- Stringere la mola sul mandrino autocentrante
- Rimuovere il materiale accuratamente fino a lasciarne 1,5 mm di spessore dalla superficie abrasiva

### RAVVIVATURA

Scopo: conferire taglienza alla mola agendo sull'esposizione del grano abrasivo

Dopo le operazioni di centratura o ricondizionamento del profilo, è necessaria la ravvivatura per eliminare l'eccesso di legante che copre il grano abrasivo e rigenerare la taglienza.

Vengono impiegati generalmente bastoncini abrasivi a legante vetrificato.

La scelta di specifica del bastoncino dipende principalmente dal tipo di legante della mola super abrasiva e dalla sua grana.

### BASTONCINI RAVVIVATORI CONSIGLIATI

LEGANTE	GRANULOMETRIA	BASTONCINI RAVVIVATORI CONSIGLIATI
Resinoidi	126 e oltre	38A 150 HVBE
	107 - grana - 64	38A 220 HVBE
	54 e inferiori	38A 320 HVBE

# CONSIGLI

## UTILIZZARE SUPPORTI SOLIDI

- Qualunque pezzo in lavorazione deve essere saldamente trattenuto durante la rettifica. Eventuali vibrazioni causerebbero un eccessivo consumo mola e segni sulla superficie del pezzo rettificato
- Pezzi rettificati su centri - i supporti di centraggio andrebbero preparati adeguatamente
- Minimizzare sbalzo
- Se il pezzo in lavorazione prevede un sostegno, assicurarsi della sua solidità per escludere possibili vibrazioni

## EVITARE L' ECCESSIVA ASPORTAZIONE

- Una eccessiva asportazione di materiale causa maggior consumo mola. Ciò è caratterizzato da:
  - Un suono "duro" in rettifica
  - Ombreggiature
  - Bruciature
  - Eccessivo consumo mola
  - Vibrazioni

## RETTIFICA A SECCO

PROBLEMI	POSSIBILI CAUSE	CONSIGLI PER LA RISOLUZIONE
Bruciature (eccessivo surriscaldamento)	Mola intasata o lucida	Ravvivare la mola con un bastoncino
	Eccessiva asportazione	Ridurre l'asportazione della mola
	Mola troppo durevole	Utilizzare una mola a legante più tagliente
	Velocità mola troppo alta	Ridurre velocità mola
Scarsa finitura superficiale	Grana troppo grossolana	Scegliere una grana più fine
	Avanzamento mola troppo rapido	Ridurre la velocità di passata
Ombreggiature	Mola non centrata	Procedere con la centratura
	Mola troppo dura	Controllare la specifica

**RETTIFICA AD UMIDO**

PROBLEMI	POSSIBILI CAUSE	CONSIGLI PER LA RISOLUZIONE
Bruciature (eccessivo surriscaldamento)	Mola lucida o intasata	Ravvivare nuovamente
	Errato indirizzamento del lubrificante	Indirizzare il lubrificante direttamente sull'interfaccia pezzo/mola
	Eccessivo tasso di asportazione di materiale	Ridurre asportazione o velocità trasversale
	Velocità mola troppo alta	Diminuire la velocità mola
Scarsa finitura	Eccessiva ravvivatura	Ridurre la pressione in ravvivatura Arrestarsi con la ravvivatura non appena il bastoncino inizia a consumarsi rapidamente
	Grana troppo grossolana	Selezionare una grana più fine
	Lubrorefrigerante insufficiente o mal indirizzato	Aumentare l'apporto di lubrorefrigerante
Ombreggiature	Mola non centrata	Centrare la mola
	Mola troppo dura	Controllare la specifica
La mola non taglia	Mola lucida per la ravvivatura	Ravvivare leggermente fino a che la mola risulti aperta
	Mola intasata	Ravvivare leggermente fino a che la mola risulti aperta Aumentare l'afflusso di refrigerante per pulire la superficie Non iniziare la rettifica a lubrificazione disattivata
	Grana troppo fine	Controllare la specifica
Scarsa rimozione materiale	Asportazione insufficiente o troppo lenta	Aumentare la velocità di asportazione; aumentare la velocità mola (senza superare la massima indicata)
Scarsa durata mola	Disposizione errata degli ugelli di lubrificazione	Indirizzare correttamente il lubrificante tra mola e pezzo
	Bassa velocità di mola	Aumentare la velocità mola (senza superare la massima indicata)
	Eccessiva ravvivatura	Diminuire pressione in ravvivatura
	Disposizione errata degli ugelli di lubrificazione a mola troppo tenera o troppo dura	Cambiare grana o grado di durezza; scegliere maggior concentrazione



**NORTON**

SAINT-GOBAIN

# DISCHI DIAMANTATI E CORONE

Introduzione 358

## **DISCHI DIAMANTATI 359-366**

Per cemento e calcestruzzo armato 359  
Per materiali da costruzione universali 360  
Per materiali da edilizia 361  
Platorelli per cemento  
e materiali da costruzione 365  
Dischi diamantati universali 366

## **CORONE DIAMANTATE 367-370**

Per materiali da edilizia 367  
Foretti diamantati elettrodeposti 368  
Accessori carotaggio a secco 370  
Informazioni tecniche 371

## INTRODUZIONE

I dischi diamantati Norton Clipper sono l'ultima innovazione per le soluzioni di taglio nei settori dell'edilizia e delle costruzioni. Con una vasta gamma di prodotti adatti all'uso su calcestruzzo, piastrelle, mattoni e asfalto, Norton Clipper offre la scelta migliore per ogni applicazione di taglio e foratura nei settori dell'edilizia e delle costruzioni.

### CONOSCERE IL PRODOTTO

- 1 Pittogrammi di sicurezza
- 2 Marchio Norton Clipper
- 3 Nome del prodotto
- 4 Dimensioni del prodotto (mm)
- 5 Tipo di macchina
- 6 Certificazione oSa  
Organizzazione per la sicurezza degli abrasivi
- 7 Norma standard Europea EN13236:2010



### DIFFERENZIAZIONE DELLA GAMMA

Norton offre la più ampia gamma di dischi diamantati del settore per soddisfare ogni esigenza del cliente. La gamma è classificata in tre livelli di prestazioni (extreme / pro / classic) al fine di aiutarti a scegliere il prodotto giusto per la tua applicazione.



I dischi Norton Clipper Extreme sono caratterizzati da una maggior velocità e fluidità di taglio ed una durata estremamente lunga, per utilizzi più pesanti.



La gamma Norton Clipper Pro e BDX offre una qualità professionale per un utilizzo frequente; gamma progettata per elevate prestazioni e alto livello di produttività.



Norton Clipper Classic è il range di prodotti diamantati standard che offrono una buona qualità per utilizzi occasionali.



**SILENCIO**<sup>TM</sup>

**INNOVATION**

**DISCO DIAMANTATO SILENZIATO  
PREMIUM QUALITY**



## DISCHI DIAMANTATI PER CEMENTO E CALCESTRUZZO ARMATO

Calcestruzzo armato, cemento, cordoli di marciapiede, tubi in cemento, mattoni faccia a vista, mattoni refrattari, lastre di pietra e autobloccanti, piastre ghiaio lavato, pietre naturali, silice, arenaria e calcare.

## EXTREME BETON SILENCIO

Aree residenziali, centri cittadini, scuole e ospedali sono particolarmente sensibili al rumore, con sempre più normative locali che impediscono livelli di rumore eccessivo. Con segmenti di un massimo di 17mm di altezza e specifiche su misura per ogni applicazione, Norton Clipper Silencio fornisce la miglior performance di taglio riducendo il rumore fino a 20x (-13 dB), rispetto ai dischi diamantati convenzionali, per il taglio di materiali come granito, cemento armato, calcestruzzo e vari materiali, preservando l'ambiente circostante da fastidiosi rumori prodotti durante le fasi di lavorazione di taglio.

- Uno strato di materiale fonoassorbente è inserito a sandwich tra due anime in acciaio generando così l'assorbimento delle vibrazioni e del rumore durante l'utilizzo
- Asole speciali sfalsate e brevettate prevengono il rumore generato dall'afflusso di aria al loro interno
- Ogni disco ha una specifica dedicata per ogni macchina per garantire la riduzione del rumore e massime performance



**\*LASER**

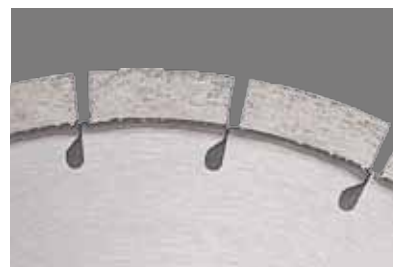

MACCHINA	DIA (mm)	FORO (mm)	SEGMENTO H/W (mm)	IMB	CODICE
	350	25,4	15/3,2	1	70184628999
	350	25,4	15/3,2	1	70184628997
	450	25,4	15/3,2	1	70184631020
	500	25,4	15/3,2	1	70184630416





## DISCHI DIAMANTATI PER MATERIALI DA COSTRUZIONE UNIVERSALI

Cemento, laterizi, tegole, mattoni, calcestruzzo armato, cordoli di marciapiede, tubi in cemento, mattoni faccia a vista, lastre di pietra e autobloccanti, piastre ghiaio lavato, pietre naturali, silice, arenaria e calcare.

### GUIDA ALLA SELEZIONE DEL PRODOTTO

Altamente raccomandato ●



MATERIALI	EXTREME BETON SILENCIO	PRO 4X4 EXPLORER	BDX JET	BDX UNI	EXTREME CERAMIC TURBO	BDX GRES	PRO CERAMIC	BDX CERAM	PRO UNIVERSAL	PRO ASPHALT
	+++++	++++	++++	++++	+++++	++++	++++	++++	+++++	++++
Acciaio		●							●	
Granito		●							●	
Mattoni / tegole	●	●	●	●					●	
Calcestruzzo	●	●		●					●	
Gres					●		●			
Piastrelle		●	●	●	●	●	●	●	●	
Pietra naturale		●								
Cemento armato	●	●		●					●	
Asfalto		●							●	●

# 4 EXPLORER 4

+++

**TAGLIO PIÙ VELOCE,  
DURATA PIÙ LUNGA,  
MAGGIOR SICUREZZA  
E COMFORT**



## PRO 4X4 EXPLORER

La gamma 4x4 Explorer oggi è decisamente la migliore. Taglio velocissimo, lunga durata, sensibile miglioramento della sicurezza e del comfort durante l'utilizzo su tutti i materiali da costruzione.

- Disco multi-funzione per tagliare tutti i materiali
- 12 mm di altezza segmento
- Segmenti trapezoidali per conferire maggior comfort, morbidezza e assorbimento di vibrazioni
- Indicatore di profondità brevettato per visionare all'istante la profondità di taglio durante l'uso
- Indicatore di usura presente sul segmento per tenere sotto controllo la durata
- Asole brevettate ellissoidali per prevenire rotture e cricature anche durante il taglio di metalli



## APPLICAZIONI

- Granito
- Pietre naturali
- Cemento armato
- Blocchi
- Mattoni
- Cemento fresco e asfalto
- Metallo
- Barre
- Tubi (fino a 5mm di spessore)

MACCHINA	DIA (mm)	FORO (mm)	SEGMENTO H/W (mm)	IMB	CODICE
	115	22,23	10/2,2	1	70184602018
	125	22,23	10/2,2	1	70184602019
	180	22,23	10/2,5	1	70184602020
	230	22,23	12/2,5	1	70184602021
	300	20	12/3,0	1	70184602022
	300	25,4	12/3,0	1	70184602023
	350	20	12/3,2	1	70184602091
	350	25,4	12/3,2	1	70184602093
	400	25,4	12/3,2	1	70184602095
	400	20	12/3,2	1	70184602094
	450	25,4	12/3,2	1	70184602096

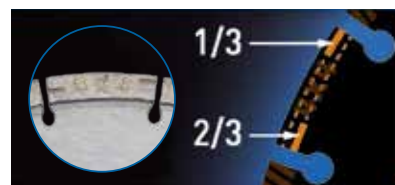

Indicatore di usura del segmento





Indicatore di profondità di taglio brevettato

## BDX JET

- Disco sinterizzato a corona continua zigrinata
- Per utilizzo con tutti i materiali standard da costruzione
- Ottimo rapporto qualità prezzo





MACCHINA	DIA (mm)	FORO (mm)	SEGMENTO H/W (mm)	IMB	CODICE
	115	22,23	2.2/7	1	70184694234
	230	22,23	2.6/7	1	70184694236



## BDX UNI

- Disco sinterizzato a settori
- Per utilizzo con tutti i materiali standard da costruzione
- Ottimo rapporto qualità prezzo



MACCHINA	DIA (mm)	FORO (mm)	SEGMENTO H/W (mm)	IMB	CODICE
	115	22,23	2.0/7	1	70184694240
	230	22,23	2.4/7	1	70184694242



**NORTON**

SAINT-GOBAIN

**clipper****INNOVATION****TAGLIO DI QUALITÀ PER CERAMICA  
E GRES PORCELLANATO**

## EXTREME CERAMIC TURBO

- Disco diamantato sinterizzato con corona continua di altezza 10 mm
- Diamante di qualità Premium per il taglio di tutte le ceramiche e gres molto duri
- Spessore 1,4mm per un taglio più veloce e riduzione di sprechi di materiale
- Flangia rinforzata sull'anima in acciaio per un utilizzo intenso,
- Ideato per smerigliatrici angolari, tagliapiastrelle con testa scorrevole e seghe da edilizia
- Ideale per gres porcellanato, ceramica, ceramica vetrificata, marmo, terracotta, granito, ardesia, pietra ricostruita, tegole.



MACCHINA	DIA (mm)	FORO (mm)	SEGMENTO H/W (mm)	IMB	CODICE
	115	22,23	10/1,4	1	70184644759
	125	22,23	10/1,4	1	70184644760
	200	25,4	10/1,4	1	70184625427
	230	22,23	10/1,4	1	70184621973
	250	25,4	10/1,6	1	70184625428
	300	25,4	10/1,9	1	70184625429



Corona diamantata di altezza 10mm

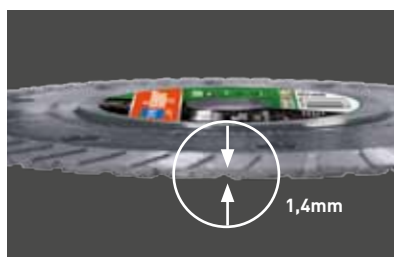

1,4mm di spessore



Taglio veloce di gres porcellanato

## BDX GRES ++++

- Disco diamantato molto sottile per un taglio rapido e preciso. Segmenti altezza 10mm
- Per taglio di gres porcellanato e piastrelle











52,62	DIA (mm)	FORO (mm)	SEGMENTO H/W (mm)	IMB	CODICE
	115	22,23	1.4/10	1	70184694264



## PRO CERAMIC

- Disco diamantato sinterizzato, corona continua liscia altezza 9mm
- Ideale per gres porcellanato, ceramica, granito, marmo, ardesia, vetroceramica
- Per tagli a secco o ad umido





MACCHINA	DIA (mm)	FORO (mm)	SEGMENTO H/W (mm)	IMB	CODICE
<i>Wet &amp; dry cutting</i>					
	115	22,23	9/1,6	1	70184625942
	125	22,23	9/1,6	1	70184625940
	230	22,23	9/2,2	1	70184625946
<i>Wet cutting only</i>					
	180	25,4/22,23	9/1,6	1	70184625561
	200	25,4	9/1,6	1	70184625093
	230	25,4	9/1,6	1	70184625096
	250	25,4	9/1,6	1	70184625097
	300	25,4	9,5/2,0	1	70184625098
	350	25,4	9,5/2,0	1	70184625100



## BDX CERAM

- Disco sinterizzato a corona continua liscia
- Per utilizzo su ceramica
- Eccellente rapporto qualità - prezzo



MACCHINA	DIA (mm)	FORO (mm)	SEGMENTO H/W (mm)	IMB	CODICE
	115	22,23	1.7/5	1	70184694237
	230	22,23	1.8/5	1	70184694239



**NORTON**

SAINT-GOBAIN

**clipper****PRESTAZIONI  
DI LEVIGATURA ECCELLENTI**

## PLATORELLI PER CEMENTO E MATERIALI DA COSTRUZIONE

I nuovissimi platorelli Clipper Pro CG prodotti con i-HD™ technology, offrono prestazioni estremamente eccellenti di levigatura.

### PRO CG **++++**

- Elevata asportazione di materiale durante la levigatura
- Basse vibrazioni conferiscono un miglior comfort durante l'uso
- Prodotte con i-HD™ technology, lunga durata e ottimo risultato di finitura
- Per la levigatura, smussatura e sagomatura di prodotti di media durezza come cemento, calcestruzzo armato, pietre naturali]



MACCHINA	DIA (mm)	SPESORE PLATORELLO (mm)	FORO (mm)	SEGMENTO H/W (mm)	IMB	CODICE
	100	19	22,23	4,5	1	70184694988
	125	24	22,23	4,5	1	70184694989
	180	29	22,23	4,5	1	70184694990

### CLASSIC CG **+++**

- Una soluzione con buone performance
- Per la levigatura e finitura di materiali da costruzione duri, cemento, calcestruzzo armato e pietre naturali]
- I segmenti di forma ridotta garantiscono un'ottima performance e asportazione di materiale



MACCHINA	DIA (mm)	SPESORE PLATORELLO (mm)	FORO (mm)	SEGMENTO H/W (mm)	IMB	CODICE
	100	19	22,23	4,5	1	70184694995
	125	24	22,23	4,5	1	70184694996
	180	29	22,23	4,5	1	70184601079

## PRO UNIVERSAL **++++**

- Disco di nuova generazione con processo di brasatura sottovuoto
- Multi-applicazione : cemento, asfalto, PVC, tegole, mattoni, vetroresina, legno, ghisa e metallo



MACCHINA	DIA (mm)	FORO (mm)	SEGMENTO H/W (mm)	IMB	CODICE
	115	22,23	2,8	1	70184694459
	125	22,23	2,8	1	70184694460
	180	22,23	2,8	1	70184694461
	230	22,23	3,1	1	70184694462
	300	20	3,4	1	70184694463
	350	25,4	3,4	1	70184694464



## PRO ASPHALT **++++**

- Disco diamantato saldato laser ideale per uso intensivo e dalla lunga durata
- Ideale per il taglio di asfalto, asfalto sopra cemento, cemento fresco e materiali da costruzione abrasivi
- Per taglio a secco e a umido

























MACCHINA	DIA (mm)	FORO (mm)	SEGMENTO H/W (mm)	IMB	CODICE
	300	25,4	10/2,8	1	70184623184
	350	25,4	10/3,2	1	70184623186



CLASSIC CB BETON 

- Lunghezza corona: 450mm.
- Raccordo: 1 1/4" UNC femmina
- Applicazione: cemento, calcestruzzo armato e forattame
- Corone diamantate saldo-brasate
- Ottimo rapporto qualità/prezzo



MACCHINA	DIA (mm)	LUNGHEZZA UTILE (mm)	ALTEZZA SEGMENTO (mm)	IMB	CODICE
	51	450	10	1	70184613201
	56	450	10	1	70184613202
	61	450	10	1	70184613203
	76	450	10	1	70184613206
	81	450	10	1	70184613207
	86	450	10	1	70184613208
	91	450	10	1	70184613209
	101	450	10	1	70184613210
	106	450	10	1	70184613211
	111	450	10	1	70184613212
	121	450	10	1	70184613213
	126	450	10	1	70184613214
	131	450	10	1	70184613215
	141	450	10	1	70184613216
	151	450	10	1	70184613217
	161	450	10	1	70184613218
	171	450	10	1	70184613219
	181	450	10	1	70184613220
	201	450	10	1	70184613222
	225	450	10	1	70184613252
	251	450	10	1	70184613224
	300	450	10	1	70184613225





## EXTREME CB UNIVERSAL **++++**

- Lunghezza corona: 150mm
- Raccordo: M16 femmina
- Rivoluzionario e nuovo settore "turbo a doppio tetto" di nuova generazione saldato al laser per performance estreme
- Per carotaggio di cemento e calcestruzzo armato, blocchi in cemento. Utilizzabile anche per carotaggi su materiali abrasivi



MACCHINA	DIA (mm)	LUNGHEZZA UTILE (mm)	ALTEZZA SEGMENTO (mm)	IMB	CODICE
	32	150	3	1	70184601872
	36	150	3	1	70184601873
	42	150	4	1	70184601791
	52	150	7	1	70184601792
	65	150	7	1	70184601793
	82	150	7	1	70184601794
	91	150	7	1	70184601874
	102	150	7	1	70184601795
	107	150	7	1	70184601796
	117	150	7	1	70184601797
	127	150	7	1	70184601798
	152	150	7	1	70184601799
	162	150	7	1	70184601800
	202	150	7	1	70184601875



## FORETTI DIAMANTATI ELETTRODEPOSTI

- Raccordo: Ø 10mm attacco trapano 3 gole
- Applicazione: carotaggi a secco ed umido
- Foretti diamantati elettrodeposti progettati per la foratura di tutti i tipi di piastrelle e ceramica, ottime performance su materiali più duri come marmo, granito e gres porcellanato

















MACCHINA	DIAMETRO INTERNO (mm)	IMBALLO	CODICE
	6mm	1	310305776
	8mm	1	310305777
	10mm	1	310305778
	12mm	1	310305780
	14mm	1	310305792
	28mm	1	310305793
	35mm	1	310305794
	45mm	1	310316728
	68mm	1	310316729
	82mm	1	310316730
	3-Pack 6/8/10mm	1	310301580



# FORETTI DIAMANTATI ELETTRODEPOSTI

- Attacco M14 per il montaggio diretto su tutte le smerigliatrici angolari
- Progettati per forare a secco su tutte le ceramiche più dure e gres porcellanato



MACCHINA	DIAMETRO (mm) x ATTACCO	IMBALLO	CODICE
	6 x M14	1	70184647338
	8 x M14	1	70184647339
	10 x M14	1	70184647340
	12 x M14	1	70184647341
	20 x M14	1	70184645760
	28 x M14	1	70184645761
	35 x M14	1	70184645762
	45 x M14	1	70184645763
	50 x M14	1	70184694357
	55 x M14	1	70184646255
	68 x M14	1	70184645764
	82 x M14	1	70184645765
	Valigetta "special pack" contenente diam. 20, 28, 35, 50, 68mm + chiave di montaggio	1	70184694328
	Valigetta "special pack" contenente diam. 6, 8, 10, 12, 35, 45, 68mm + guida di centraggio	1	70184694419
	Valigetta "special pack" conte- nente diam. 20, 35, 40, 68mm + chiave di montaggio (solo in lingua EN-DE)	1	70184601112



## ACCESSORI CAROTAGGIO A SECCO R=M16

### ACCESSORI EXTREME CB UNIVERSAL



#### CAROTATRICI MANUALI - ACCESSORI PER CAROTAGGIO A SECCO

RIF. FOTO	DESCRIZIONE	IMB	CODICE
1	Raccordo PLUS / M16 lunghezza 200mm + punta centraggio	1	00310337488
	Raccordo 1/2" mas / M16 mas lunghezza 200mm + punta centraggio	1	00310337485
2	Prolunga M16 fem / M16 mas lunghezza 200mm	1	00310337484
3	Punta di centraggio	1	00310366428

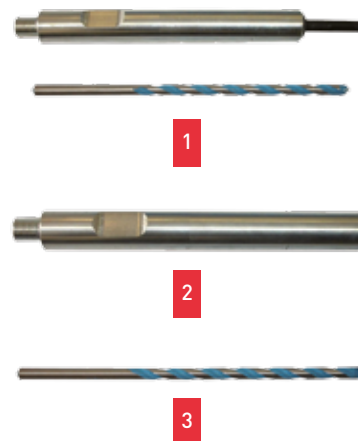

#### TRAPANO - ACCESSORI PER CAROTAGGIO A SECCO

RIF. FOTO	DESCRIZIONE	IMB	CODICE
4	Raccordo trapano / M16 lunghezza 200mm + punta centraggio	1	310366429



# INFORMAZIONI TECNICHE

## VELOCITÀ OPERATIVA

MASSIMA VELOCITÀ OPERATIVA		
DIAMETRO (mm)	MAX M/S	MAX RPM
100	80	15300
115	80	13300
125	80	12250
150	80	10200
180	80	8500
200	80	7650
230	80	6650
250	80	6100
300	100	6400
350	100	5500
400	100	4800
450	63	2700

**NON SUPERARE MAI LA VELOCITÀ OPERATIVA MASSIMA:**

- Dischi  $\varnothing \leq 230\text{mm}$ : 80m/s
- Dischi  $\varnothing > 230\text{mm}$ : 100m/s
- Altri: 63m/s

## PROTEZIONE PERSONALE

Gli occhiali di protezione, tappi auricolari, guanti di sicurezza, maschere anti-polvere e, se le condizioni sono gravose, utilizzare una protezione integrale per il viso.

Grembiuli e scarpe di sicurezza devono essere sempre indossati.



Maschera anti-polvere



Indossare i guanti



Occhiali di protezione



Tappi auricolari



Leggere le istruzioni



Disco non idoneo per lo sbavo



Applicazione a secco



Applicazione ad umido

## RISOLUZIONE PROBLEMI

### IL DISCO DIAMANTATO NON TAGLIA

Motivo	Il disco è troppo duro per il materiale da tagliare
Soluzione	Verificare che il disco sia adatto alla lavorazione del materiale
Motivo	Il disco si è lisciato
Soluzione	Ravviva il segmento tagliando del materiale abrasivo più delicatamente (es. pietra)
Motivo	Potenza della macchina insufficiente
Soluzione	Controllare la potenza della macchina e i filtri

### USURA ECCESSIVA

Motivo	Il disco è troppo morbido per il materiale da tagliare (es. se si utilizza un disco adatto a materiale duro per tagliare materiale abrasivo)
Soluzione	Verificare che il disco sia adatto alla lavorazione del materiale

### USURA PRECOCE DELL' ANIMA IN ACCIAIO

Motivo	Il disco è troppo duro per il materiale da lavorare
Soluzione	Verificare che il disco sia adatto alla lavorazione del materiale
Motivo	Eccessiva pressione di taglio, surriscaldamento, torsioni o inceppamenti nel taglio
Soluzione	Non esercitare troppa pressione mentre il disco lavora; lasciare che si raffreddi lasciandolo ruotare lontano dal pezzo per alcuni secondi

### PERDITA O ROTTURA DEL SEGMENTO

Motivo	Il disco è troppo duro per il materiale da lavorare
Soluzione	Verificare che il disco sia adatto alla lavorazione del materiale

### CREPE NEL SEGMENTO

Motivo	Eccessiva pressione di taglio causa surriscaldamento
Soluzione	Lasciare raffreddare il disco diamantato ruotando il disco lontano dal pezzo per pochi secondi
Motivo	Il disco è troppo duro per il materiale da lavorare
Soluzione	Controllare che il disco diamantato sia adatto al materiale da lavorare. In alternativa, usare meno pressione di taglio

### SOTTOQUOTAZIONE

Motivo	Questo di solito è causato da materiali altamente abrasivi. I detriti da taglio non vengono rimossi sufficientemente e il nucleo d'acciaio viene intaccato. La sottoquotazione si verifica quando un disco diamantato per materiali duri viene utilizzato per tagliare materiali abrasivi
Soluzione	Utilizzare un disco diamantato adatto alla lavorazione del materiale

## AVVERTIMENTI DI SICUREZZA

### SÌ

Leggere attentamente le istruzioni fornite dal fornitore di abrasivi
Conservare gli abrasivi in ambiente asciutto e al riparo dal gelo, evitando variazioni di temperatura
Assicurarsi che il prodotto sia adatto al materiale da lavorare
Maneggiare, conservare e trasportare i prodotti con cura
Esaminare tutti i prodotti prima del montaggio e periodicamente durante l'uso (planarità del foro, rottura a fatica, sottodimensionamento, danneggiamento del foro,...)
Verificare che gli accessori siano montati correttamente e mantenuti puliti, non piegati e senza bave
Assicurarsi che il piano di lavoro sia in sicurezza e regolato in maniera appropriata
Utilizzare sempre protezioni adatte ed integre
Assicurarsi sempre che il pezzo sul quale si lavora sia fermo saldamente
Indossare sempre i dispositivi di protezione personale durante la lavorazione
Evitare l'intasamento e l'usura irregolare, assicurarsi che il prodotto stia funzionando in maniera efficiente
La freccia di direzione riportata sul prodotto deve essere concorde con il verso di rotazione della macchina su cui è montato
Assicurarsi che tutte le macchine che utilizzano abrasivi soddisfino i requisiti delle attuali direttive europee sui macchinari: CE
Fare attenzione ai rischi durante l'uso degli abrasivi ed osservare che siano prese le dovute precauzioni: <ul style="list-style-type: none"> <li>• Contatto fisico con il prodotto abrasivo a velocità operativa</li> <li>• Lesioni dovute a rottura del prodotto durante l'uso</li> <li>• Detriti, scintille, fumi e polvere generata dal processo di rettifica</li> <li>• Rumore</li> <li>• Vibrazione</li> </ul>

### NO

Consentire alle persone non formate di utilizzare abrasivi
Utilizzare un prodotto danneggiato
Utilizzare un prodotto se non può essere identificato correttamente
Utilizzare una macchina non in buone condizioni o con parti difettose
Forzare il montaggio dell'abrasivo o modificare le dimensioni del foro del prodotto originale
Superare la velocità massima indicata sul prodotto
Applicare una pressione eccessiva sul prodotto o lasciarlo surriscaldare
Utilizzare flange di montaggio che non siano pulite e planari
Stringere il dispositivo di montaggio eccessivamente
Avviare la macchina finché il carter non è al suo posto e fissato saldamente
Continuare a utilizzare un prodotto se si verificano vibrazioni. Sistemare o sostituirlo
Lavorare sulla porzione di prodotto non idonea all'abrasione
Avviare la macchina con il pezzo in contatto con il prodotto abrasivo
Rettificare il materiale per il quale il prodotto non è progettato
Arrestare l'abrasivo applicando una pressione sulla sua superficie, lasciare che si fermi naturalmente
Superare le velocità di rotazione consentite: fare riferimento ai valori indicati sul prodotto
Utilizzare dischi che presentano segmenti mancanti o crepe nel nucleo
Utilizzare prodotti a secco contrassegnati per l'utilizzo a umido
Indossare abiti larghi, cravatte e gioielli

# INDICE ANALITICO

CODICE	PAG.	STOCK	CODICE	PAG.	STOCK	CODICE	PAG.	STOCK	CODICE	PAG.	STOCK
60157636362	337	IT	60157681686	337	EU	60157682902	344	MK	61463626037	307	EU
60157636804	336	EU	60157681688	337	EU	60157682903	347	EU	61463626038	307	EU
60157636809	336	MK	60157681767	337	EU	60157682904	344	EU	61463626040	306	IT
60157636811	339	MK	60157682094	337	EU	60157682905	347	EU	61463626054	308	EU
60157636812	339	MK	60157682103	337	EU	60157682906	349	EU	61463626076	307	IT
60157636813	339	MK	60157682163	322	EU	60157682908	349	EU	61463626090	308	EU
60157636814	339	MK	60157682165	322	EU	60157682909	347	EU	61463626106	307	IT
60157636815	339	MK	60157682171	331	EU	60157682910	344	MK	61463685450	309	IT
60157636816	339	MK	60157682172	331	EU	60157682911	344	EU	61463685550	307	IT
60157636817	339	MK	60157682176	331	EU	60157682912	349	EU	61463685560	307	IT
60157637823	338	MK	60157682177	331	EU	60157682914	349	EU	61463685570	306	IT
60157638140	232	EU	60157682179	331	MK	60157682915	349	MK	61463685575	306	EU
60157638141	230	EU	60157682182	331	EU	60157682916	349	EU	61463685585	306	IT
60157638143	228	EU	60157682188	325	IT	60157682917	349	EU	61463685590	306	EU
60157638144	230	EU	60157682189	325	EU	60157682918	349	EU	61463685610	306	EU
60157638145	230	EU	60157682759	344	MK	60157682920	349	EU	61463685615	306	IT
60157638147	230	EU	60157682782	344	EU	60157682922	349	EU	61463685625	306	IT
60157638148	230	EU	60157682786	344	EU	60157682923	349	EU	61463685630	306	EU
60157638149	231	EU	60157682790	344	EU	60157682925	349	EU	61463685660	309	IT
60157638154	232	EU	60157682801	344	EU	60157682968	349	EU	61463686065	307	IT
60157638156	231	EU	60157682806	344	EU	60157682970	349	EU	61463686070	307	EU
60157638159	231	EU	60157682809	344	EU	60157682977	349	EU	61463686080	307	EU
60157638160	231	EU	60157682814	344	EU	60157682981	349	EU	61463686110	307	IT
60157638162	231	EU	60157682820	344	EU	60157682986	349	EU	61463686125	307	EU
60157638163	231	EU	60157682832	344	EU	60157682990	349	EU	61463686130	307	EU
60157638164	231	EU	60157682849	349	MK	60157682992	349	EU	61463686140	307	EU
60157638165	231	EU	60157682850	347	EU	60157682996	349	MK	61463686145	307	EU
60157638166	231	EU	60157682852	351	EU	60157683153	349	EU	61463686230	308	EU
60157638167	231	EU	60157682856	344	EU	60157683154	349	EU	61463686245	308	EU
60157638171	232	EU	60157682889	347	EU	60157683155	349	MK	61463686250	308	EU
60157638173	229	MK	60157682892	349	EU	60157683156	349	EU	61463686275	308	IT
60157638174	228	EU	60157682893	349	EU	61463610148	303	IT	61463686280	308	EU
60157638175	228	MK	60157682894	349	EU	61463620969	294	EU	61463686290	308	IT
60157638178	229	MK	60157682895	344	EU	61463625021	304	IT	61463686295	308	IT
60157638179	229	MK	60157682896	349	EU	61463625024	304	IT	61463686305	308	EU
60157638181	233	EU	60157682897	349	EU	61463625072	304	IT	61463686310	308	IT
60157638182	233	EU	60157682898	349	EU	61463625078	307	IT	61463686400	308	EU
60157638190	230	EU	60157682899	344	EU	61463625080	303	IT	61463686470	307	EU
60157638195	233	EU	60157682900	349	EU	61463626028	308	EU	61463686490	307	EU
60157681683	337	EU	60157682901	347	EU	61463626034	306	EU	61463686535	307	EU

IT = stock Italia (consegna: 3 gg), EU = stock Europa (consegna: 7 gg), MK = prodotto da fabbricare

CODICE	PAG.	STOCK	CODICE	PAG.	STOCK	CODICE	PAG.	STOCK	CODICE	PAG.	STOCK
61463686595	309	EU	63642501360	64	IT	63642513692	193	MK	63642519040	59	EU
61463686625	310	EU	63642501361	64	IT	63642514284	146	IT	63642519050	59	EU
61463686770	308	EU	63642501362	64	IT	63642514286	146	IT	63642519054	59	EU
61463686775	308	EU	63642501363	64	IT	63642514289	146	IT	63642519084	59	EU
61463686830	310	EU	63642501364	64	IT	63642514291	146	IT	63642519085	59	EU
61463687145	308	EU	63642501365	64	IT	63642514293	146	IT	63642519086	59	EU
61463687160	308	IT	63642501367	64	EU	63642514294	146	IT	63642519087	59	EU
61463687555	309	EU	63642501368	64	EU	63642514296	146	IT	63642519092	59	EU
61463688951	294	EU	63642501370	64	EU	63642514298	146	IT	63642519093	59	EU
61463688956	294	EU	63642501371	64	MK	63642514299	146	IT	63642519094	59	EU
61463688960	294	EU	63642501378	64	EU	63642514300	146	IT	63642519097	59	EU
61463688963	295	EU	63642501379	64	EU	63642514301	146	IT	63642519098	59	EU
61463688965	295	EU	63642501380	64	EU	63642514302	146	IT	63642519099	59	EU
61463688967	296	EU	63642501382	64	EU	63642514303	146	IT	63642519101	59	EU
61463688969	297	EU	63642501383	64	EU	63642514652	145	IT	63642519102	59	EU
61463689077	300	EU	63642501385	64	EU	63642515415	170	EU	63642519103	59	EU
61463689079	300	EU	63642501465	64	MK	63642515544	113	EU	63642519104	60	IT
61463689081	300	EU	63642501466	64	MK	63642515545	113	EU	63642519107	60	IT
61463689082	300	EU	63642501467	64	EU	63642515565	126	EU	63642519108	60	IT
61463689084	300	EU	63642501468	64	EU	63642515571	148	EU	63642519110	60	EU
61463689085	300	EU	63642501469	64	EU	63642515583	113	EU	63642519111	60	IT
61463689090	300	EU	63642501470	64	EU	63642515614	113	EU	63642519116	60	IT
61463689091	300	EU	63642501471	64	IT	63642515628	113	EU	63642519117	60	IT
61463689093	300	EU	63642501472	64	IT	63642515902	113	EU	63642519158	78	EU
61463689095	300	EU	63642501473	64	IT	63642515903	113	EU	63642520987	193	EU
61463689097	300	EU	63642501474	64	IT	63642515904	113	EU	63642521182	173	EU
61463689098	300	EU	63642501475	64	IT	63642515905	113	EU	63642524014	122	IT
61463689099	300	EU	63642501477	64	IT	63642515906	113	EU	63642524376	169	EU
61463689100	300	EU	63642501478	64	IT	63642515907	113	EU	63642527476	90	EU
61463689101	300	EU	63642501479	64	MK	63642515908	113	EU	63642527482	90	IT
61463689938	294	EU	63642501494	64	IT	63642515909	113	EU	63642528496	192	EU
61463693965	271	EU	63642501495	64	IT	63642516010	178	EU	63642528497	192	EU
61463693967	264	EU	63642501496	64	IT	63642516174	78	EU	63642528498	192	EU
61463693973	264	EU	63642501497	64	MK	63642516175	78	EU	63642528507	192	EU
61463699584	264	EU	63642504970	191	MK	63642516176	78	EU	63642528508	192	IT
61463699585	271	EU	63642506166	161	EU	63642519004	59	EU	63642528509	192	EU
61463699586	265	EU	63642506167	161	EU	63642519005	59	EU	63642528510	192	EU
63642501157	99	EU	63642506643	119	IT	63642519006	59	EU	63642528511	192	EU
63642501358	64	IT	63642513148	107	IT	63642519025	59	EU	63642528512	192	EU
63642501359	64	IT	63642513149	107	EU	63642519031	59	EU	63642528514	192	EU

IT = stock Italia (consegna: 3 gg), EU = stock Europa (consegna: 7 gg), MK = prodotto da fabbricare



## INDICE ANALITICO

CODICE	PAG.	STOCK	CODICE	PAG.	STOCK	CODICE	PAG.	STOCK	CODICE	PAG.	STOCK
63642528515	192	EU	63642531797	139	EU	63642531862	108	EU	63642533099	108	IT
63642528516	192	MK	63642531798	139	IT	63642531863	108	EU	63642533780	158	EU
63642528518	192	MK	63642531799	139	EU	63642531865	108	EU	63642533783	158	EU
63642529797	173	EU	63642531800	139	EU	63642531866	108	EU	63642533784	158	EU
63642529798	173	EU	63642531801	139	IT	63642531867	109	IT	63642533785	158	EU
63642529799	173	EU	63642531802	139	EU	63642531868	108	EU	63642533786	158	EU
63642530701	173	EU	63642531803	139	EU	63642531869	108	EU	63642533787	158	EU
63642530703	181	EU	63642531804	139	IT	63642531870	108	IT	63642533788	158	EU
63642531009	156	EU	63642531805	139	EU	63642531871	78	EU	63642533805	151	IT
63642531724	188	EU	63642531806	139	EU	63642531872	78	EU	63642533806	151	IT
63642531726	188	EU	63642531807	139	IT	63642531875	78	EU	63642533807	151	IT
63642531732	188	EU	63642531808	139	EU	63642532956	155	EU	63642533808	151	IT
63642531733	188	EU	63642531809	139	EU	63642532957	155	EU	63642533809	151	IT
63642531735	188	EU	63642531810	139	IT	63642532988	155	EU	63642533848	151	IT
63642531741	188	EU	63642531811	139	EU	63642532989	155	EU	63642534248	173	IT
63642531743	188	EU	63642531812	139	EU	63642532990	155	EU	63642534250	109	EU
63642531751	188	EU	63642531813	188	EU	63642532991	155	EU	63642534251	108	IT
63642531760	188	EU	63642531814	139	IT	63642532992	155	EU	63642534465	173	EU
63642531761	188	EU	63642531815	139	EU	63642532993	155	EU	63642534524	151	IT
63642531764	188	EU	63642531816	188	EU	63642532994	155	EU	63642534588	145	IT
63642531773	159	EU	63642531817	139	EU	63642532995	155	EU	63642534613	158	EU
63642531776	158	EU	63642531818	139	IT	63642532996	155	EU	63642534713	156	EU
63642531777	158	EU	63642531819	188	EU	63642532997	155	EU	63642534719	156	EU
63642531778	158	EU	63642531820	139	EU	63642532998	155	EU	63642534757	139	IT
63642531779	158	EU	63642531821	139	EU	63642532999	155	EU	63642534758	139	IT
63642531780	158	EU	63642531823	139	EU	63642533000	155	EU	63642534770	173	EU
63642531781	158	EU	63642531824	139	EU	63642533001	155	EU	63642535053	192	EU
63642531782	158	EU	63642531825	139	IT	63642533002	155	EU	63642535757	230	EU
63642531783	158	EU	63642531826	139	EU	63642533055	55	EU	63642535764	230	EU
63642531784	188	EU	63642531827	139	EU	63642533056	55	EU	63642535773	230	EU
63642531785	158	EU	63642531828	139	EU	63642533062	55	IT	63642535959	187	EU
63642531786	158	EU	63642531829	139	IT	63642533063	55	IT	63642535963	187	MK
63642531787	188	EU	63642531849	139	EU	63642533064	55	EU	63642535980	187	EU
63642531788	158	EU	63642531850	139	EU	63642533065	55	EU	63642536113	187	EU
63642531789	158	EU	63642531852	146	IT	63642533066	55	EU	63642536114	187	EU
63642531790	158	EU	63642531854	146	EU	63642533068	55	EU	63642536116	187	EU
63642531793	139	EU	63642531855	146	IT	63642533094	108	EU	63642536118	187	EU
63642531794	139	EU	63642531856	146	EU	63642533096	109	EU	63642536121	187	EU
63642531795	139	IT	63642531857	146	EU	63642533097	108	EU	63642536122	187	EU
63642531796	139	EU	63642531861	108	EU	63642533098	108	EU	63642536129	187	EU

IT = stock Italia (consegna: 3 gg), EU = stock Europa (consegna: 7 gg), MK = prodotto da fabbricare

CODICE	PAG.	STOCK	CODICE	PAG.	STOCK	CODICE	PAG.	STOCK	CODICE	PAG.	STOCK
63642536134	187	EU	63642538971	178	EU	63642539865	192	EU	63642546099	178	EU
63642536137	187	EU	63642538973	178	IT	63642539866	192	EU	63642546130	179	EU
63642536140	187	MK	63642538975	178	IT	63642539867	192	EU	63642546210	178	EU
63642536141	187	MK	63642538977	178	EU	63642539874	192	EU	63642546212	178	EU
63642536142	187	EU	63642538998	178	EU	63642539937	108	EU	63642546214	178	EU
63642536144	187	MK	63642538999	178	EU	63642539938	108	EU	63642546216	178	EU
63642536145	187	MK	63642539002	178	EU	63642539939	108	EU	63642546222	178	EU
63642536164	187	MK	63642539008	178	EU	63642539940	108	EU	63642546226	178	EU
63642536388	178	IT	63642539010	178	EU	63642539943	108	EU	63642546242	173	EU
63642536405	159	EU	63642539014	178	EU	63642539952	106	EU	63642546257	173	IT
63642536407	159	EU	63642539016	178	EU	63642539953	106	EU	63642546273	173	IT
63642536408	159	EU	63642539088	178	EU	63642539954	106	EU	63642546289	173	IT
63642536410	159	EU	63642539150	139	EU	63642539955	106	EU	63642546295	173	EU
63642536413	159	EU	63642539181	142	EU	63642539981	179	EU	63642546452	173	EU
63642536425	139	EU	63642539183	142	EU	63642539982	179	EU	63642546457	173	EU
63642536426	139	EU	63642539187	142	EU	63642539985	179	EU	63642546472	173	EU
63642536483	55	EU	63642539189	142	EU	63642539986	179	EU	63642546473	173	EU
63642536541	192	EU	63642539328	178	EU	63642540076	78	EU	63642546476	173	EU
63642536547	106	EU	63642539330	178	EU	63642540079	78	EU	63642546477	170	EU
63642536548	106	EU	63642539383	178	EU	63642540080	78	EU	63642546478	170	EU
63642536559	146	EU	63642539386	178	EU	63642544276	66	EU	63642546482	170	EU
63642536572	193	EU	63642539388	178	EU	63642544277	66	EU	63642546483	170	EU
63642536733	107	EU	63642539389	178	EU	63642544278	66	EU	63642546593	181	EU
63642536737	108	EU	63642539415	173	EU	63642545206	179	EU	63642546594	181	EU
63642536738	108	EU	63642539422	173	EU	63642545207	107	IT	63642546597	181	EU
63642536740	78	IT	63642539426	173	EU	63642545789	158	EU	63642546599	181	EU
63642536741	78	EU	63642539615	55	IT	63642545790	158	EU	63642546600	181	EU
63642536755	78	EU	63642539616	55	IT	63642545791	158	EU	63642546602	181	EU
63642537371	107	EU	63642539617	55	EU	63642545861	146	EU	63642546603	181	EU
63642537389	78	EU	63642539619	55	EU	63642545865	146	EU	63642546616	181	EU
63642537390	78	EU	63642539620	55	EU	63642545867	146	EU	63642546694	108	EU
63642537544	173	EU	63642539622	55	EU	63642545869	173	EU	63642546724	108	EU
63642537546	173	EU	63642539765	192	EU	63642545922	193	EU	63642546727	108	EU
63642537548	173	EU	63642539766	192	EU	63642545925	192	EU	63642546758	108	EU
63642537627	173	EU	63642539828	169	EU	63642545926	192	EU	63642546759	108	EU
63642537632	173	EU	63642539830	169	EU	63642545928	192	EU	63642546760	108	EU
63642538877	173	EU	63642539836	169	EU	63642546049	142	EU	63642546767	108	EU
63642538962	169	EU	63642539843	169	EU	63642546092	178	EU	63642546768	108	IT
63642538963	169	EU	63642539858	87	EU	63642546094	178	EU	63642546771	108	IT
63642538964	169	EU	63642539862	192	EU	63642546097	178	EU	63642546773	108	EU

IT = stock Italia (consegna: 3 gg), EU = stock Europa (consegna: 7 gg), MK = prodotto da fabbricare

## INDICE ANALITICO

CODICE	PAG.	STOCK	CODICE	PAG.	STOCK	CODICE	PAG.	STOCK	CODICE	PAG.	STOCK
63642546774	108	EU	63642551076	144	IT	63642557404	121	EU	63642560888	87	IT
63642546779	78	IT	63642551077	144	IT	63642557405	121	EU	63642560979	146	EU
63642546787	78	EU	63642551078	144	IT	63642557406	121	EU	63642561466	107	IT
63642546797	78	EU	63642551079	144	IT	63642557407	121	EU	63642561879	108	EU
63642546874	179	EU	63642551080	144	IT	63642557408	121	EU	63642562578	195	EU
63642546878	179	EU	63642551082	144	IT	63642557410	121	EU	63642563323	159	EU
63642546943	179	EU	63642551084	144	IT	63642557491	160	EU	63642564728	179	EU
63642547270	178	EU	63642551085	144	IT	63642557493	160	EU	63642565497	156	EU
63642547284	178	IT	63642551086	144	IT	63642557497	82	EU	63642565656	144	IT
63642547341	107	EU	63642551088	144	IT	63642557498	82	IT	63642565791	144	IT
63642547942	179	EU	63642551089	144	IT	63642557499	148	EU	63642566870	192	EU
63642548275	179	EU	63642551091	144	IT	63642557500	148	EU	63642567329	173	EU
63642548306	179	EU	63642551092	144	IT	63642557501	148	EU	63642567810	83	IT
63642548307	179	EU	63642551094	144	IT	63642557503	148	EU	63642567812	83	IT
63642548447	179	EU	63642551458	78	EU	63642557504	149	EU	63642568763	78	IT
63642548528	179	EU	63642551489	179	EU	63642557505	149	MK	63642568870	144	IT
63642549443	140	EU	63642551507	179	EU	63642557506	149	EU	63642569354	119	IT
63642549444	140	EU	63642551511	179	EU	63642557507	149	EU	63642569699	79	EU
63642549445	140	EU	63642551544	179	EU	63642557508	149	MK	63642569701	79	EU
63642549446	140	EU	63642551546	179	EU	63642557616	151	IT	63642569702	79	EU
63642549447	140	EU	63642551547	179	EU	63642557738	148	EU	63642569704	79	EU
63642549448	140	EU	63642551549	179	EU	63642557739	148	EU	63642571113	133	EU
63642549449	140	EU	63642551593	107	EU	63642557740	149	EU	63642573692	75	EU
63642549450	140	EU	63642552143	169	EU	63642557741	131	EU	63642574103	160	EU
63642549605	87	EU	63642552728	107	EU	63642557742	131	EU	63642574240	82	EU
63642549639	113	EU	63642556396	87	IT	63642557743	131	EU	63642575296	74	EU
63642549640	113	EU	63642556605	93	EU	63642557745	131	MK	63642577268	160	EU
63642549641	113	EU	63642556624	93	EU	63642557746	131	MK	63642578004	187	EU
63642549645	126	EU	63642556629	99	EU	63642558814	173	EU	63642578253	106	EU
63642549650	113	EU	63642556631	99	IT	63642559718	109	EU	63642581151	208	EU
63642549747	87	EU	63642556741	121	EU	63642559910	158	EU	63642581157	208	EU
63642549748	87	EU	63642556744	119	IT	63642559911	158	EU	63642581169	208	MK
63642549749	87	EU	63642556790	200	EU	63642560039	158	EU	63642581639	208	EU
63642549767	127	EU	63642556791	200	EU	63642560145	173	EU	63642581640	208	EU
63642550341	78	IT	63642556870	119	IT	63642560206	139	EU	63642581646	208	EU
63642550599	163	EU	63642556878	121	EU	63642560882	87	IT	63642581769	82	EU
63642550601	163	EU	63642557133	100	IT	63642560884	87	IT	63642582342	147	IT
63642550602	163	EU	63642557184	121	EU	63642560885	87	EU	63642582343	147	IT
63642550603	163	EU	63642557218	121	EU	63642560886	87	IT	63642582345	147	IT
63642550604	163	EU	63642557277	160	EU	63642560887	87	IT	63642582346	147	IT

IT = stock Italia (consegna: 3 gg), EU = stock Europa (consegna: 7 gg), MK = prodotto da fabbricare

CODICE	PAG.	STOCK	CODICE	PAG.	STOCK	CODICE	PAG.	STOCK	CODICE	PAG.	STOCK
63642582347	147	IT	63642585771	133	EU	63642586689	88	EU	63642587134	232	EU
63642582348	147	IT	63642585774	133	EU	63642586691	88	EU	63642587137	231	EU
63642582349	147	IT	63642585776	133	EU	63642586695	88	EU	63642587165	98	EU
63642585133	79	EU	63642585792	133	EU	63642586699	88	EU	63642587167	98	EU
63642585145	79	EU	63642585795	133	EU	63642586705	88	EU	63642587305	100	EU
63642585148	79	EU	63642585796	133	EU	63642586708	88	EU	63642587694	148	IT
63642585150	79	EU	63642585797	133	EU	63642586710	230	EU	63642587970	82	IT
63642585153	79	EU	63642585812	133	EU	63642586712	88	EU	63642587971	231	EU
63642585156	79	EU	63642585815	133	EU	63642586718	88	EU	63642587997	100	EU
63642585169	79	EU	63642585818	133	EU	63642586731	88	EU	63642588131	124	EU
63642585172	79	EU	63642585824	133	EU	63642586733	88	EU	63642588137	124	EU
63642585184	79	EU	63642585831	133	EU	63642586735	88	EU	63642588145	124	EU
63642585186	79	EU	63642585924	98	EU	63642586738	88	EU	63642588173	93	EU
63642585190	79	EU	63642585932	98	EU	63642586824	233	MK	63642588175	93	EU
63642585194	79	EU	63642586113	113	EU	63642586836	229	MK	63642588345	57	EU
63642585197	79	EU	63642586196	99-113	IT	63642586859	232	MK	63642595937	74	EU
63642585199	79	EU	63642586234	135	EU	63642586882	229	MK	63642595938	74	EU
63642585214	79	EU	63642586236	135	EU	63642586891	232	EU	63642595940	74	EU
63642585217	79	EU	63642586239	135	EU	63642586892	231	EU	63642597033	86	EU
63642585220	79	EU	63642586447	229	MK	63642586926	99	EU	63642597034	86	MK
63642585223	79	EU	63642586517	233	EU	63642586931	99	EU	63642597037	86	EU
63642585256	158	EU	63642586518	230	EU	63642586932	99	EU	63642597038	86	EU
63642585677	95	EU	63642586596	88	EU	63642586951	233	EU	63642597039	86	EU
63642585679	95	EU	63642586607	88	EU	63642586953	232	MK	63642597045	86	EU
63642585684	95	EU	63642586608	88	EU	63642586957	229	MK	63642597050	86	EU
63642585691	95	IT	63642586609	88	EU	63642586980	231	EU	63642597052	86	EU
63642585695	95	EU	63642586617	88	EU	63642587009	232	MK	63642597053	86	EU
63642585697	95	EU	63642586628	88	EU	63642587067	228	MK	63642597057	86	EU
63642585700	131	EU	63642586629	88	EU	63642587090	232	MK	63642597060	86	EU
63642585703	131	EU	63642586631	88	EU	63642587097	82	IT	63642597062	86	EU
63642585704	131	EU	63642586633	88	EU	63642587100	231	EU	66243448116	265	IT
63642585725	95	EU	63642586641	230	EU	63642587101	233	EU	66243448163	265	IT
63642585726	95	EU	63642586651	88	EU	63642587102	231	EU	66243448167	265	IT
63642585732	68	IT	63642586656	88	EU	63642587104	231	EU	66243448172	272	IT
63642585749	68	EU	63642586660	88	EU	63642587112	82	IT	66243448177	248	IT
63642585751	93	EU	63642586671	88	EU	63642587114	82	IT	66243448178	272	IT
63642585755	133	MK	63642586675	88	EU	63642587116	82	IT	66243448179	273	IT
63642585756	133	EU	63642586681	88	EU	63642587117	82	IT	66243448201	265	IT
63642585763	133	MK	63642586683	88	EU	63642587120	200	EU	66243448202	265	IT
63642585768	133	EU	63642586687	88	EU	63642587133	231	EU	66243448204	265	IT

IT = stock Italia (consegna: 3 gg), EU = stock Europa (consegna: 7 gg), MK = prodotto da fabbricare

# INDICE ANALITICO

CODICE	PAG.	STOCK	CODICE	PAG.	STOCK	CODICE	PAG.	STOCK	CODICE	PAG.	STOCK
66243448205	273	IT	66243452986	298	IT	66243494026	273	IT	66252828249	37	IT
66243448206	273	IT	66243452987	298	IT	66243541066	250	EU	66252828250	37	EU
66243448236	272	IT	66243452988	298	IT	66243541077	249	EU	66252828277	19	IT
66243448354	273	IT	66243452993	298	IT	66243541079	249	EU	66252828279	19	EU
66243448363	272	EU	66243452997	298	IT	66243541083	250	EU	66252828620	32	EU
66243448665	273	IT	66243452998	298	IT	66243541085	252	EU	66252828951	23	EU
66243448671	273	IT	66243453000	297	IT	66243541086	252	EU	66252828952	23	EU
66243448676	266	IT	66243453103	289	IT	66243541087	252	EU	66252829391	29	EU
66243448690	273	IT	66243460883	303	IT	66243541097	254	EU	66252829430	20	IT
66243448691	273	IT	66243460884	304	IT	66243570264	289	EU	66252829493	29	IT
66243448705	272	IT	66243460886	303	IT	66243570377	254	EU	66252829496	30	IT
66243448726	272	IT	66243460888	304	IT	66243570384	271	EU	66252829555	29	EU
66243448824	273	IT	66243460890	303	IT	66243570391	261	EU	66252829577	30	IT
66243449251	273	IT	66243461812	263	IT	66243570484	255	EU	66252829586	32	EU
66243449285	273	IT	66243466414	265	EU	66243570493	251	EU	66252829587	32	EU
66243449286	273	IT	66243466558	266	EU	66243570496	253	EU	66252829588	32	EU
66243449287	273	IT	66243467496	248	EU	66243570536	275	EU	66252829589	32	EU
66243450227	288	EU	66243467497	248	EU	66243570663	288	EU	66252829663	30	IT
66243452943	284	IT	66243467861	273	IT	66243593654	269	EU	66252829673	30	EU
66243452945	284	IT	66243468188	272	EU	66243593696	253	EU	66252829704	22	EU
66243452949	284	IT	66243468401	272	EU	66243593705	270	EU	66252829766	20	EU
66243452950	284	IT	66243468572	265	IT	66243593707	254	EU	66252830924	32	EU
66243452953	303	IT	66243468575	266	IT	66252811018	20	EU	66252831412	30	EU
66243452964	310	IT	66243468578	273	IT	66252828038	20	EU	66252831413	30	EU
66243452968	295	IT	66243468979	285	IT	66252828136	20	EU	66252831421	30	EU
66243452969	295	IT	66243468989	265	IT	66252828195	36	IT	66252831422	30	EU
66243452970	295	IT	66243468990	265	IT	66252828227	24	EU	66252831431	20	EU
66243452971	296	IT	66243468991	265	IT	66252828228	24	EU	66252831433	30	EU
66243452972	296	IT	66243468993	266	IT	66252828229	24	EU	66252831434	30	EU
66243452973	296	IT	66243468995	266	IT	66252828230	24	EU	66252831435	29	EU
66243452974	296	IT	66243468996	266	IT	66252828231	24	EU	66252831438	30	EU
66243452976	296	IT	66243468997	266	IT	66252828232	24	EU	66252831439	20	EU
66243452977	296	IT	66243469001	273	IT	66252828233	24	EU	66252831446	30	EU
66243452978	296	IT	66243469004	273	IT	66252828234	24	EU	66252831447	30	EU
66243452979	297	IT	66243469011	265	IT	66252828235	24	EU	66252831448	29	EU
66243452981	297	IT	66243469015	265	IT	66252828236	24	EU	66252831451	20	IT
66243452982	297	IT	66243469016	273	IT	66252828237	24	EU	66252831452	20	IT
66243452983	297	IT	66243469018	273	IT	66252828241	36	IT	66252831454	20	EU
66243452984	297	IT	66243469021	273	IT	66252828246	36	IT	66252831456	20	EU
66243452985	297	IT	66243469022	273	IT	66252828248	37	IT	66252831458	30	EU

IT = stock Italia (consegna: 3 gg), EU = stock Europa (consegna: 7 gg), MK = prodotto da fabbricare

CODICE PAG. STOCK			CODICE PAG. STOCK			CODICE PAG. STOCK			CODICE PAG. STOCK		
66252831460	20	IT	66252832717	29	EU	66252833220	35	EU	66252845580	22	EU
66252831461	20	EU	66252832724	29	EU	66252833224	29	EU	66252845581	22	EU
66252831462	20	EU	66252832731	30	EU	66252833258	23	EU	66252845582	22	EU
66252831463	30	EU	66252832734	30	EU	66252833554	32	EU	66252845586	22	EU
66252831466	20	EU	66252832744	32	EU	66252833665	32	EU	66252845954	26	EU
66252831468	20	EU	66252832746	30	IT	66252837130	18	EU	66252846123	26	EU
66252831471	20	EU	66252832870	30	EU	66252837243	21	IT	66252846125	26	EU
66252831474	30	IT	66252832956	29	EU	66252837244	21	IT	66252846173	26	EU
66252831476	20	IT	66252833036	29	EU	66252837245	21	IT	66252846174	26	EU
66252831478	30	EU	66252833037	29	EU	66252837246	21	IT	66252846183	32	EU
66252831482	34	EU	66252833144	29	EU	66252837247	21	IT	66252846608	27	EU
66252831483	34	EU	66252833147	29	EU	66252837248	21	EU	66252846609	27	EU
66252831488	34	IT	66252833157	18	IT	66252837249	21	EU	66252846610	23	EU
66252831489	35	EU	66252833158	18	IT	66252837250	21	EU	66252846611	23	EU
66252831491	35	EU	66252833159	19	EU	66252837251	21	EU	66252846642	25	EU
66252831494	20	IT	66252833161	18	EU	66252837253	21	EU	66252846643	25	EU
66252831497	20	EU	66252833167	18	IT	66252837263	21	IT	66252847081	19	EU
66252831504	20	IT	66252833168	18	IT	66252837264	21	IT	66252848807	19	EU
66252831508	20	IT	66252833169	19	EU	66252837268	21	IT	66252848808	19	EU
66252831510	30	EU	66252833171	18	EU	66252837269	21	IT	66252848811	20	EU
66252831513	20	IT	66252833172	18	EU	66252837275	21	IT	66252848812	20	EU
66252831517	20	IT	66252833176	19	EU	66252837276	21	IT	66252848822	33	EU
66252831519	30	EU	66252833180	19	EU	66252837277	21	IT	66252848823	18	EU
66252831522	20	EU	66252833188	18	EU	66252837278	21	IT	66252848830	33	EU
66252831525	20	EU	66252833192	19	EU	66252839270	24	EU	66252848831	33	EU
66252831527	30	EU	66252833195	18	IT	66252839271	24	EU	66252848832	33	EU
66252831529	30	EU	66252833196	18	EU	66252839321	26	EU	66252848833	33	EU
66252831531	29	IT	66252833197	18	EU	66252839322	26	EU	66252848834	33	EU
66252831532	30	IT	66252833198	18	EU	66252842745	36	EU	66252848836	18	IT
66252831541	20	IT	66252833200	18	EU	66252843278	21	IT	66252848837	19	EU
66252832258	26	EU	66252833203	19	EU	66252845041	26	EU	66252918924	23	EU
66252832631	20	IT	66252833206	19	EU	66252845068	19	IT	66252918925	23	EU
66252832632	20	EU	66252833207	19	EU	66252845069	19	EU	66252919130	32	EU
66252832633	20	IT	66252833210	35	EU	66252845405	32	EU	66252921592	22	EU
66252832682	30	IT	66252833211	34	EU	66252845406	32	EU	66252926730	23	EU
66252832683	30	IT	66252833214	35	EU	66252845574	22	EU	66252950727	18	EU
66252832686	20	IT	66252833215	34	EU	66252845575	22	EU	66253049841	265	EU
66252832692	29	EU	66252833217	35	EU	66252845577	22	EU	66253049843	265	EU
66252832693	29	EU	66252833218	35	EU	66252845578	22	EU	66253049857	272	EU
66252832716	29	EU	66252833219	35	EU	66252845579	22	EU	66253049878	252	EU

IT = stock Italia (consegna: 3 gg), EU = stock Europa (consegna: 7 gg), MK = prodotto da fabbricare

## INDICE ANALITICO

CODICE	PAG.	STOCK	CODICE	PAG.	STOCK	CODICE	PAG.	STOCK	CODICE	PAG.	STOCK
66253049884	272	EU	66253050156	270	EU	66253051067	251	EU	66253055040	250	EU
66253049887	253	EU	66253050179	264	EU	66253051070	250	EU	66253055041	250	EU
66253049888	253	EU	66253050183	253	EU	66253051075	270	EU	66253055043	270	EU
66253049892	254	EU	66253050231	259	IT	66253051077	253	EU	66253055045	271	EU
66253049895	251	EU	66253050236	259	EU	66253051080	253	EU	66253055046	271	EU
66253049927	254	EU	66253050237	249	EU	66253051086	254	EU	66253055050	264	EU
66253049951	272	EU	66253050239	259	EU	66253051100	255	EU	66253055053	264	EU
66253049953	271	EU	66253050245	259	EU	66253051108	265	EU	66253055057	265	EU
66253049960	262	IT	66253050248	250	EU	66253051529	274	EU	66253055063	272	EU
66253049962	274	IT	66253050251	271	EU	66253051623	268	EU	66253055065	298	EU
66253049964	275	IT	66253050253	259	EU	66253051624	304	EU	66253055072	272	EU
66253049965	261	EU	66253050259	271	EU	66253052709	251	EU	66253055083	265	EU
66253049966	262	IT	66253050260	259	EU	66253052711	253	EU	66253055086	265	EU
66253049967	253	EU	66253050261	250	IT	66253052726	304	IT	66253055088	266	EU
66253050068	262	EU	66253050265	251	EU	66253053225	300	EU	66253055091	297	EU
66253050069	261	EU	66253050267	253	IT	66253053230	300	EU	66253055095	294	EU
66253050073	274	EU	66253050271	253	IT	66253053231	300	EU	66253055096	294	EU
66253050075	262	EU	66253050276	253	IT	66253053237	300	EU	66253055126	294	EU
66253050076	262	EU	66253050278	251	EU	66253053243	300	EU	66253055127	294	EU
66253050080	274	EU	66253050280	250	IT	66253053248	300	EU	66253055128	294	EU
66253050082	274	EU	66253050282	279	EU	66253053250	300	EU	66253055129	294	EU
66253050084	274	EU	66253050290	249	EU	66253053251	300	EU	66253055131	297	EU
66253050087	275	EU	66253050357	250	IT	66253053252	300	EU	66253055134	297	EU
66253050096	274	EU	66253050362	270	IT	66253054500	272	EU	66253055135	297	EU
66253050097	274	EU	66253050367	250	IT	66253054506	272	EU	66253055136	298	EU
66253050099	262	EU	66253050371	250	IT	66253054508	272	EU	66253055138	298	EU
66253050105	264	EU	66253050372	251	EU	66253054727	262	EU	66253055141	295	EU
66253050110	260	EU	66253050373	250	IT	66253054863	250	EU	66253055143	295	EU
66253050114	260	EU	66253050375	253	IT	66253054873	250	IT	66253055147	295	EU
66253050117	272	EU	66253050376	268	EU	66253054874	251	EU	66253055150	295	EU
66253050121	271	EU	66253050380	249	EU	66253054889	253	EU	66253055160	295	EU
66253050124	271	EU	66253050381	251	EU	66253054892	251	EU	66253055166	296	EU
66253050126	254	EU	66253050393	249	EU	66253054946	294	EU	66253055167	296	EU
66253050132	264	EU	66253050409	249	EU	66253054948	297	EU	66253055171	296	EU
66253050133	260	EU	66253050413	249	IT	66253054961	294	EU	66253055173	296	EU
66253050134	260	EU	66253050440	249	EU	66253054973	297	EU	66253055183	295	EU
66253050135	265	EU	66253050452	251	EU	66253055016	298	EU	66253055204	294	EU
66253050137	260	IT	66253050453	251	EU	66253055019	298	EU	66253055206	296	EU
66253050138	265	EU	66253050455	252	EU	66253055021	294	EU	66253055207	295	EU
66253050142	250	EU	66253051065	251	EU	66253055022	294	EU	66253055210	296	EU

IT = stock Italia (consegna: 3 gg), EU = stock Europa (consegna: 7 gg), MK = prodotto da fabbricare

CODICE PAG. STOCK			CODICE PAG. STOCK			CODICE PAG. STOCK			CODICE PAG. STOCK		
66253055212	294	EU	66253056373	284	EU	66253244883	267	EU	66253348373	265	EU
66253055214	294	EU	66253056374	284	EU	66253244884	267	EU	66253348378	259	EU
66253055218	294	EU	66253056375	284	EU	66253244885	267	EU	66253348379	259	EU
66253055221	298	EU	66253056376	284	EU	66253244887	267	EU	66253348380	259	EU
66253055223	297	EU	66253056377	284	EU	66253244888	267	EU	66253348382	259	EU
66253055231	298	EU	66253056378	284	IT	66253244890	268	EU	66253348384	259	EU
66253055232	295	EU	66253056380	284	EU	66253244892	268	EU	66253348386	276	EU
66253055235	294	EU	66253056382	284	EU	66253244894	268	EU	66253348387	276	EU
66253055237	294	EU	66253056383	284	EU	66253244896	268	EU	66253348488	259	EU
66253055248	296	EU	66253056384	286	EU	66253244897	268	EU	66253348492	279	EU
66253055300	298	EU	66253056386	286	EU	66253244898	267	EU	66253348493	279	EU
66253055304	298	EU	66253056529	286	EU	66253348277	252	EU	66253348629	261	EU
66253055305	295	EU	66253056533	286	EU	66253348289	261	EU	66253348633	260	EU
66253055307	294	EU	66253056534	286	EU	66253348317	267	EU	66253348638	279	EU
66253055308	294	EU	66253056536	286	EU	66253348319	275	EU	66253348665	279	EU
66253055313	294	EU	66253056538	286	EU	66253348321	274	EU	66253348778	279	EU
66253055315	296	EU	66253056539	286	EU	66253348322	261	EU	66253348780	279	EU
66253055395	294	EU	66253057645	286	EU	66253348323	261	EU	66253348781	279	EU
66253055398	296	EU	66253057649	288	EU	66253348324	261	EU	66253348783	279	EU
66253055872	271	EU	66253057660	288	IT	66253348325	275	EU	66253348785	279	EU
66253055893	271	EU	66253057663	288	EU	66253348326	261	EU	66253354585	252	EU
66253055895	265	EU	66253057670	289	IT	66253348327	261	EU	66253354588	252	EU
66253055912	272	EU	66253057671	289	IT	66253348329	263	EU	66253356830	265	IT
66253055954	260	IT	66253057675	289	IT	66253348333	267	EU	66253357022	273	IT
66253056355	284	EU	66253059172	286	EU	66253348334	268	EU	66253357059	253	EU
66253056356	284	IT	66253059176	286	EU	66253348335	267	EU	66253371162	28	EU
66253056358	284	IT	66253060409	285	EU	66253348348	268	EU	66253371175	28	EU
66253056359	284	EU	66253060410	285	EU	66253348349	267	EU	66253371176	28	EU
66253056360	284	EU	66253060411	285	EU	66253348352	252	EU	66253371347	25	IT
66253056361	284	IT	66253060412	285	EU	66253348355	267	EU	66253371348	25	IT
66253056362	284	IT	66253060417	285	IT	66253348356	265	EU	66253371349	25	IT
66253056363	284	IT	66253060418	285	EU	66253348357	267	EU	66253371350	25	EU
66253056364	284	EU	66253060420	285	EU	66253348360	267	EU	66253371351	25	EU
66253056365	284	IT	66253060421	285	EU	66253348361	251	EU	66253371352	25	EU
66253056366	284	IT	66253060424	285	EU	66253348363	251	EU	66253371355	25	EU
66253056367	284	IT	66253121996	251	EU	66253348365	270	EU	66253371356	28	MK
66253056368	284	IT	66253121997	251	EU	66253348366	272	EU	66253371357	28	EU
66253056369	284	EU	66253122005	252	EU	66253348367	272	EU	66253371358	28	EU
66253056370	284	IT	66253145961	300	EU	66253348371	271	EU	66253371359	28	EU
66253056372	284	EU	66253244881	267	EU	66253348372	264	EU	66253371360	28	EU

IT = stock Italia (consegna: 3 gg), EU = stock Europa (consegna: 7 gg), MK = prodotto da fabbricare



## INDICE ANALITICO

CODICE	PAG.	STOCK	CODICE	PAG.	STOCK	CODICE	PAG.	STOCK	CODICE	PAG.	STOCK
66253371361	26	IT	66253477420	297	EU	66253478444	298	EU	66253480318	296	EU
66253371362	26	IT	66253478224	297	EU	66253478447	298	EU	66254401460	99	EU
66253371363	26	IT	66253478225	297	EU	66253478464	298	EU	66254402665	191	EU
66253371364	26	EU	66253478226	297	EU	66253478465	298	EU	66254402667	191	EU
66253371365	26	IT	66253478237	297	EU	66253478470	298	EU	66254403016	156	EU
66253372433	286	EU	66253478238	297	EU	66253478471	298	EU	66254403709	126	MK
66253372434	286	EU	66253478240	297	EU	66253478592	295	EU	66254403822	176	EU
66253372435	286	EU	66253478244	297	EU	66253478593	295	EU	66254403847	176	EU
66253386806	286	EU	66253478246	297	EU	66253478594	295	EU	66254403849	176	EU
66253457024	258	IT	66253478248	297	EU	66253478595	295	EU	66254403887	176	EU
66253457413	279	IT	66253478255	297	EU	66253478596	295	EU	66254403891	176	EU
66253457439	279	IT	66253478256	297	EU	66253478597	295	EU	66254404039	176	EU
66253460654	294	EU	66253478257	297	EU	66253478598	295	EU	66254404041	176	EU
66253477241	295	EU	66253478259	297	EU	66253478599	295	EU	66254404064	176	EU
66253477243	295	EU	66253478260	297	EU	66253478602	295	EU	66254404065	176	EU
66253477246	295	EU	66253478269	297	EU	66253478605	296	EU	66254404868	210	EU
66253477248	295	EU	66253478270	297	EU	66253478607	296	EU	66254404872	213	EU
66253477249	295	EU	66253478271	297	EU	66253478609	296	EU	66254404875	213	EU
66253477259	296	EU	66253478272	297	EU	66253478612	297	EU	66254404876	213	EU
66253477264	296	EU	66253478273	297	EU	66253479001	295	EU	66254404879	213	EU
66253477265	296	EU	66253478274	297	EU	66253479002	295	EU	66254404880	213	EU
66253477266	296	EU	66253478275	297	EU	66253479003	295	EU	66254404881	213	EU
66253477267	296	EU	66253478276	297	EU	66253479004	296	EU	66254404884	213	EU
66253477269	296	EU	66253478277	297	EU	66253479005	296	EU	66254404885	213	EU
66253477271	296	EU	66253478278	297	EU	66253479006	296	EU	66254404886	213	EU
66253477272	296	EU	66253478279	297	EU	66253479008	296	EU	66254404887	213	EU
66253477392	296	EU	66253478280	297	EU	66253479009	296	EU	66254404889	213	EU
66253477399	296	EU	66253478402	298	EU	66253479379	298	EU	66254404891	213	EU
66253477401	296	EU	66253478404	298	EU	66253479380	298	EU	66254404899	213	EU
66253477402	296	EU	66253478406	298	EU	66253479392	298	EU	66254404900	213	EU
66253477404	296	EU	66253478407	298	EU	66253479395	298	MK	66254404904	213	EU
66253477405	296	EU	66253478409	298	EU	66253479401	297	EU	66254404905	213	EU
66253477408	296	EU	66253478410	298	EU	66253479402	297	EU	66254404907	213	EU
66253477410	296	EU	66253478412	298	EU	66253479404	298	EU	66254404909	213	EU
66253477412	296	EU	66253478419	298	EU	66253479405	298	EU	66254404910	213	EU
66253477413	296	EU	66253478433	298	EU	66253480308	295	EU	66254405015	176	EU
66253477415	297	EU	66253478435	298	EU	66253480309	296	EU	66254405238	213	EU
66253477417	297	MK	66253478440	298	EU	66253480311	296	EU	66254405269	213	EU
66253477418	297	EU	66253478441	298	EU	66253480314	296	EU	66254405270	213	EU
66253477419	297	EU	66253478443	298	EU	66253480315	296	EU	66254405271	213	EU

IT = stock Italia (consegna: 3 gg), EU = stock Europa (consegna: 7 gg), MK = prodotto da fabbricare

CODICE PAG. STOCK			CODICE PAG. STOCK			CODICE PAG. STOCK			CODICE PAG. STOCK		
66254405395	213	EU	66254406050	210	EU	66254406401	216	EU	66254461027	59	EU
66254405396	213	EU	66254406053	210	EU	66254406409	216	EU	66254461029	59	EU
66254405397	213	EU	66254406054	210	EU	66254406454	216	EU	66254461031	59	EU
66254405398	213	EU	66254406055	210	EU	66254406455	216	EU	66254461033	59	EU
66254405405	213	EU	66254406058	210	EU	66254407225	132	EU	66254461038	59	EU
66254405406	213	EU	66254406067	209	EU	66254407954	176	EU	66254461726	70	EU
66254405407	213	EU	66254406068	209	EU	66254407955	176	EU	66254469059	176	EU
66254405408	214	EU	66254406088	209	EU	66254408229	176	EU	66254470982	160	EU
66254405409	214	EU	66254406094	209	EU	66254408250	167	EU	66254470988	160	MK
66254405410	214	EU	66254406095	209	EU	66254409924	126	EU	66254471640	167	EU
66254405411	214	EU	66254406099	209	EU	66254410065	176	EU	66254473267	147	IT
66254405412	214	EU	66254406102	209	EU	66254410858	107	EU	66254473269	147	IT
66254405413	214	EU	66254406104	209	EU	66254411262	176	EU	66254473388	147	IT
66254405414	214	EU	66254406109	211	EU	66254413660	95	EU	66254473613	95	EU
66254405415	214	EU	66254406142	211	EU	66254413661	95	IT	66254473614	95	EU
66254405418	214	EU	66254406144	211	EU	66254414167	132	EU	66254480427	168	EU
66254405419	214	EU	66254406146	211	EU	66254414832	132	EU	66254480433	167	EU
66254405421	214	EU	66254406147	211	EU	66254415118	179	EU	66254481839	168	EU
66254405422	214	EU	66254406149	211	EU	66254416129	176	EU	66254481840	168	EU
66254405423	214	EU	66254406153	208	EU	66254421573	126	EU	66254481898	75	EU
66254405425	214	EU	66254406160	208	EU	66254421577	126	MK	66254481899	75	IT
66254405470	218	EU	66254406163	208	EU	66254428237	95	EU	66254487679	168	EU
66254405471	218	EU	66254406166	208	EU	66254428238	95	EU	66254488427	119	IT
66254405473	218	EU	66254406167	208	EU	66254428260	233	EU	66254488602	132	EU
66254405528	79	EU	66254406173	208	EU	66254428281	229	EU	66254488603	133	EU
66254405530	79	EU	66254406178	208	EU	66254429268	69	IT	66254489419	133	EU
66254405539	79	EU	66254406180	208	EU	66254429562	134	IT	66254489421	133	EU
66254405540	79	EU	66254406187	216	EU	66254433510	95	EU	66254492267	65	EU
66254405542	79	EU	66254406196	216	EU	66254436885	176	EU	66254492268	65	EU
66254405546	79	EU	66254406206	216	EU	66254444896	176	EU	66254492269	65	EU
66254405548	79	EU	66254406214	216	EU	66254444904	77	IT	66254492270	65	EU
66254405549	79	EU	66254406216	216	EU	66254444905	77	IT	66254492271	65	EU
66254405550	79	EU	66254406241	216	EU	66254444908	77	IT	66254492272	65	EU
66254405551	79	EU	66254406243	216	EU	66254444909	77	EU	66254492273	65	EU
66254405552	79	EU	66254406255	216	EU	66254445878	59	EU	66254492274	65	EU
66254405553	79	EU	66254406259	216	EU	66254445879	59	EU	66254493572	191	EU
66254405554	79	EU	66254406263	216	EU	66254448015	176	EU	66254496320	70	IT
66254405555	79	EU	66254406265	216	EU	66254449025	176	EU	66254496323	69	IT
66254406037	210	EU	66254406282	216	EU	66254456158	176	EU	66254496807	140	IT
66254406049	210	EU	66254406395	95	EU	66254456931	176	EU	66254496808	140	IT

IT = stock Italia (consegna: 3 gg), EU = stock Europa (consegna: 7 gg), MK = prodotto da fabbricare

## INDICE ANALITICO

CODICE	PAG.	STOCK	CODICE	PAG.	STOCK	CODICE	PAG.	STOCK	CODICE	PAG.	STOCK
66254496809	140	IT	66260120391	323	IT	66260195816	303	IT	66261018307	149	EU
66254496811	140	IT	66260121233	323	EU	66260211018	346	EU	66261018308	149	EU
66254496816	140	IT	66260121234	323	EU	66260211022	346	EU	66261018312	149	EU
66254496818	140	IT	66260121235	323	EU	66260211023	346	EU	66261018628	127	EU
66254497067	94	EU	66260156906	345	EU	66260211024	346	EU	66261018639	127	EU
66254497068	94	EU	66260156907	345	EU	66260211025	346	EU	66261018641	127	EU
66254497806	94	EU	66260157010	345	EU	66260211027	346	EU	66261018673	127	EU
66254497807	94	EU	66260157437	350	IT	66260211028	346	EU	66261018773	127	EU
66254498897	159	EU	66260157985	337	MK	66260211029	346	EU	66261018774	127	EU
66254498898	159	EU	66260157986	337	MK	66260211030	346	EU	66261018775	127	EU
66254498899	159	EU	66260157987	337	MK	66260211031	346	EU	66261018855	127	EU
66254499884	187	EU	66260159817	350	IT	66260211033	346	EU	66261018877	127	EU
66260120321	323	EU	66260159818	350	IT	66260211034	346	EU	66261018997	127	EU
66260120322	323	EU	66260159819	350	IT	66260274459	351	EU	66261019412	133	EU
66260120323	323	MK	66260161750	346	EU	66260300398	338	IT	66261019414	133	EU
66260120324	323	MK	66260161752	346	EU	66260386838	344	MK	66261019416	133	EU
66260120326	323	EU	66260161753	346	EU	66261003622	187	EU	66261019629	127	EU
66260120327	323	EU	66260161755	345	EU	66261004123	128	EU	66261019693	127	EU
66260120329	323	EU	66260161757	345	EU	66261004165	128	EU	66261019876	187	EU
66260120331	331	EU	66260161761	346	EU	66261004208	128	EU	66261020546	70	IT
66260120332	331	EU	66260161763	346	EU	66261007831	126	EU	66261020547	70	EU
66260120333	331	MK	66260161764	346	EU	66261007904	126	EU	66261020548	70	EU
66260120336	330	EU	66260161766	345	EU	66261007936	126	EU	66261020549	70	EU
66260120338	322	EU	66260161768	345	EU	66261007957	126	EU	66261021180	155	EU
66260120339	322	MK	66260161769	345	EU	66261008658	128	EU	66261021183	155	EU
66260120340	322	EU	66260161774	346	EU	66261009649	68	EU	66261021184	155	EU
66260120367	331	MK	66260161775	346	EU	66261014883	133	EU	66261021185	155	EU
66260120368	331	MK	66260161777	345	EU	66261014908	133	EU	66261021186	155	EU
66260120369	331	MK	66260161779	345	EU	66261015826	133	EU	66261021187	155	EU
66260120370	330	MK	66260169148	321	IT	66261016691	133	EU	66261021189	155	EU
66260120374	320	IT	66260171067	330	EU	66261017050	133	EU	66261021190	155	EU
66260120375	320	IT	66260171068	330	EU	66261018283	160	EU	66261021191	155	EU
66260120376	323	IT	66260171069	330	EU	66261018286	160	EU	66261021192	155	EU
66260120379	320	IT	66260171070	330	EU	66261018287	160	EU	66261021193	155	EU
66260120382	319	IT	66260195003	346	EU	66261018291	160	EU	66261021195	155	EU
66260120383	323	IT	66260195005	346	EU	66261018292	160	EU	66261021196	155	EU
66260120384	319	IT	66260195009	346	EU	66261018293	160	EU	66261021197	155	EU
66260120385	319	IT	66260195375	350	IT	66261018294	160	EU	66261023567	127	EU
66260120386	319	IT	66260195376	350	IT	66261018300	148	EU	66261023616	167	EU
66260120387	323	IT	66260195378	350	EU	66261018301	148	IT	66261023617	167	EU

IT = stock Italia (consegna: 3 gg), EU = stock Europa (consegna: 7 gg), MK = prodotto da fabbricare

CODICE PAG. STOCK			CODICE PAG. STOCK			CODICE PAG. STOCK			CODICE PAG. STOCK		
66261023618	167	EU	66261032367	143	IT	66261034042	145	IT	66261077832	133	EU
66261023879	177	EU	66261032368	143	IT	66261034043	145	IT	66261080267	132	EU
66261023880	177	EU	66261032369	143	IT	66261034127	192	EU	66261080270	132	EU
66261023881	177	EU	66261032476	180	MK	66261034155	122	MK	66261080514	128	MK
66261023882	177	EU	66261032478	151	IT	66261034453	170	EU	66261080522	128	MK
66261023977	177	EU	66261032479	151	IT	66261038482	180	MK	66261080523	128	MK
66261023984	177	EU	66261032511	180	MK	66261039427	65	IT	66261080524	128	MK
66261023992	177	EU	66261032588	179	IT	66261039445	65	IT	66261080525	128	MK
66261023993	177	EU	66261032590	179	IT	66261039453	65	IT	66261080527	128	MK
66261024222	177	EU	66261032722	192	MK	66261039467	65	IT	66261080528	128	EU
66261026066	78	IT	66261032728	178	IT	66261039574	122	MK	66261080529	128	MK
66261026069	78	IT	66261032987	178	IT	66261039806	160	EU	66261080530	128	MK
66261026070	78	IT	66261033325	106	EU	66261043424	86	EU	66261080531	128	MK
66261026071	78	EU	66261033758	178	MK	66261053048	113	EU	66261080532	128	MK
66261029755	168	IT	66261033849	142	IT	66261053053	113	EU	66261080534	128	EU
66261030655	68	EU	66261033850	142	IT	66261055202	127	EU	66261082061	124	EU
66261031600	191	EU	66261033851	142	IT	66261055204	127	EU	66261083026	124	EU
66261032155	112	IT	66261033852	142	IT	66261055208	127	EU	66261083027	124	EU
66261032156	112	IT	66261033853	142	IT	66261055211	127	EU	66261083074	124	EU
66261032157	113	IT	66261033854	142	IT	66261055223	127	EU	66261083075	124	EU
66261032160	112	IT	66261033857	122	MK	66261055235	127	EU	66261083078	124	IT
66261032161	112	IT	66261033858	178	IT	66261055276	127	EU	66261083079	124	EU
66261032165	112	EU	66261033859	178	IT	66261055311	187	EU	66261083082	124	MK
66261032167	113	IT	66261033860	178	IT	66261055371	127	EU	66261083084	124	MK
66261032232	178	IT	66261033861	178	IT	66261056890	107	EU	66261083476	67	EU
66261032233	178	IT	66261033862	178	IT	66261056891	109	EU	66261083479	67	EU
66261032274	178	IT	66261033882	122	IT	66261056892	109	EU	66261090663	108	EU
66261032309	180	MK	66261033886	122	MK	66261056893	109	EU	66261090909	95	EU
66261032319	180	IT	66261033891	122	MK	66261058000	160	EU	66261093448	132	EU
66261032320	180	IT	66261033892	122	MK	66261058002	160	EU	66261093556	95	EU
66261032321	180	IT	66261033894	122	MK	66261058005	160	EU	66261096557	93	IT
66261032323	180	IT	66261033934	142	IT	66261058510	126	EU	66261099222	176	EU
66261032324	180	IT	66261033935	142	IT	66261058704	87	IT	66261099378	130	IT
66261032325	180	IT	66261034020	122	MK	66261058705	87	IT	66261100608	107	EU
66261032327	180	IT	66261034029	122	MK	66261058706	87	IT	66261102683	64	IT
66261032328	180	IT	66261034032	122	MK	66261058708	87	IT	66261102684	64	IT
66261032329	180	IT	66261034037	145	IT	66261058709	87	IT	66261102688	64	IT
66261032331	180	IT	66261034039	145	IT	66261058711	87	IT	66261102742	64	MK
66261032332	180	IT	66261034040	145	IT	66261063210	107	EU	66261102744	64	MK
66261032359	180	IT	66261034041	145	IT	66261066179	108	EU	66261103046	209	EU

IT = stock Italia (consegna: 3 gg), EU = stock Europa (consegna: 7 gg), MK = prodotto da fabbricare

## INDICE ANALITICO

CODICE	PAG.	STOCK	CODICE	PAG.	STOCK	CODICE	PAG.	STOCK	CODICE	PAG.	STOCK
66261103049	210	EU	66261121411	117	EU	66261122103	226	MK	66261128510	167	EU
66261103055	210	EU	66261121415	117	EU	66261122107	226	MK	66261128511	167	EU
66261103056	211	EU	66261121426	117	EU	66261122108	226	MK	66261128512	167	EU
66261103171	209	EU	66261121427	117	EU	66261122109	226	MK	66261128521	167	EU
66261103176	210	EU	66261121428	117	EU	66261122110	226	MK	66261128522	167	EU
66261103179	210	EU	66261121429	117	EU	66261122111	226	MK	66261128523	167	EU
66261103180	211	EU	66261121432	117	EU	66261122114	226	MK	66261128874	199	MK
66261105352	78	IT	66261121435	117	MK	66261122115	226	MK	66261128877	199	MK
66261105353	78	IT	66261121688	227	MK	66261122116	226	MK	66261128881	199	EU
66261105354	78	IT	66261121691	227	MK	66261122118	226	MK	66261128886	199	EU
66261105795	78	IT	66261121692	227	MK	66261122119	226	MK	66261128890	199	MK
66261106011	149	EU	66261121694	227	EU	66261122120	226	MK	66261128891	199	MK
66261106168	148	EU	66261121747	227	MK	66261122122	226	MK	66261128892	199	MK
66261106190	107	EU	66261121748	227	MK	66261122123	226	MK	66261128893	199	MK
66261106250	170	EU	66261121749	227	MK	66261122125	226	MK	66261128894	199	MK
66261113519	161	EU	66261121750	227	EU	66261122126	226	MK	66261128899	199	MK
66261114049	170	EU	66261121751	227	EU	66261123522	167	EU	66261128900	199	MK
66261115917	87	EU	66261121753	227	EU	66261123523	167	EU	66261128901	199	EU
66261117932	112	EU	66261121755	227	MK	66261123524	167	EU	66261128903	199	MK
66261117934	112	EU	66261121756	227	MK	66261123525	167	EU	66261128904	199	EU
66261117936	112	EU	66261121757	227	MK	66261123552	167	EU	66261128905	199	MK
66261119970	91	EU	66261121759	227	MK	66261123553	167	EU	66261128906	199	MK
66261119973	91	EU	66261121760	227	MK	66261123554	167	EU	66261128908	199	MK
66261119975	91	EU	66261121762	227	EU	66261123555	167	EU	66261128909	199	MK
66261119976	91	EU	66261121763	227	MK	66261123636	168	EU	66261128911	199	MK
66261119979	91	EU	66261121764	227	MK	66261123638	168	EU	66261128912	199	MK
66261119980	91	EU	66261121765	227	MK	66261123639	168	EU	66261128913	199	MK
66261119981	91	EU	66261121766	227	EU	66261123640	168	EU	66261128914	199	EU
66261119982	91	EU	66261121767	227	MK	66261123646	168	EU	66261128915	199	MK
66261120103	90	EU	66261121768	227	MK	66261123647	168	EU	66261128916	199	EU
66261120104	90	EU	66261121769	227	EU	66261123648	168	EU	66261128959	197	MK
66261120109	90	EU	66261121783	227	EU	66261123649	168	EU	66261128965	197	EU
66261120110	90	EU	66261121900	226	MK	66261124067	121	EU	66261128971	197	MK
66261120111	90	EU	66261121901	226	MK	66261124068	121	EU	66261128973	197	MK
66261120112	90	EU	66261121902	226	MK	66261124072	113	EU	66261128974	197	MK
66261120116	90	EU	66261121911	226	EU	66261124480	149	EU	66261128975	197	EU
66261120117	90	EU	66261121912	226	MK	66261124481	149	EU	66261128983	198	MK
66261121312	82	EU	66261121920	226	MK	66261128495	167	EU	66261128984	198	MK
66261121351	117	EU	66261121921	226	EU	66261128498	167	EU	66261128985	197	MK
66261121353	117	EU	66261121922	226	EU	66261128499	167	EU	66261128986	197	MK

IT = stock Italia (consegna: 3 gg), EU = stock Europa (consegna: 7 gg), MK = prodotto da fabbricare

CODICE PAG. STOCK			CODICE PAG. STOCK			CODICE PAG. STOCK			CODICE PAG. STOCK		
66261128987	197	MK	66261129490	198	MK	66261135803	110	EU	66261136762	194	MK
66261128988	197	MK	66261129491	198	MK	66261135804	110	EU	66261136763	194	MK
66261128989	197	MK	66261129492	198	MK	66261136117	108	EU	66261136764	194	MK
66261128990	197	EU	66261129493	198	MK	66261136518	193	MK	66261136868	86	EU
66261128991	198	MK	66261129494	198	MK	66261136521	193	MK	66261136980	86	EU
66261128992	198	MK	66261129495	198	MK	66261136668	193	MK	66261136986	86	EU
66261128994	197	MK	66261129496	198	MK	66261136669	193	MK	66261137003	87	EU
66261128995	197	EU	66261129497	198	MK	66261136670	194	MK	66261137005	87	MK
66261128996	197	MK	66261129498	198	MK	66261136672	194	MK	66261137058	88	EU
66261128997	197	MK	66261129500	198	MK	66261136673	194	MK	66261137060	88	EU
66261128998	197	MK	66261129501	198	MK	66261136674	194	MK	66261137086	191	EU
66261128999	197	MK	66261129503	198	MK	66261136675	194	MK	66261137090	191	MK
66261129000	198	MK	66261129505	198	MK	66261136693	193	MK	66261137092	191	EU
66261129001	198	MK	66261129514	198	MK	66261136694	193	MK	66261137185	191	MK
66261129105	199	MK	66261129516	198	MK	66261136695	193	EU	66261137186	191	MK
66261129106	199	MK	66261129517	198	MK	66261136697	193	MK	66261137187	191	MK
66261129107	199	MK	66261130726	73	EU	66261136699	193	MK	66261137713	193	MK
66261129108	199	MK	66261130773	73	EU	66261136702	193	EU	66261137836	192	MK
66261129109	200	MK	66261130776	73	EU	66261136703	194	MK	66261137837	192	MK
66261129110	200	MK	66261130777	73	EU	66261136704	194	MK	66261137904	107	EU
66261129111	200	MK	66261130779	73	EU	66261136705	194	MK	66261137918	107	EU
66261129112	199	EU	66261130780	73	EU	66261136707	194	MK	66261138103	107	EU
66261129113	199	EU	66261130781	73	EU	66261136728	193	MK	66261138106	107	EU
66261129115	199	MK	66261130782	73	EU	66261136729	193	MK	66261138108	107	EU
66261129116	199	MK	66261135146	107	EU	66261136730	193	MK	66261138109	107	EU
66261129117	200	EU	66261135702	110	EU	66261136731	193	EU	66261138192	108	EU
66261129118	200	MK	66261135714	110	EU	66261136732	193	MK	66261138275	108	EU
66261129119	200	MK	66261135730	110	EU	66261136733	193	MK	66261138276	108	EU
66261129120	199	EU	66261135745	110	EU	66261136745	194	MK	66261138277	108	MK
66261129121	199	MK	66261135775	110	EU	66261136746	194	MK	66261138279	108	EU
66261129122	199	MK	66261135779	110	EU	66261136747	194	MK	66261138280	109	EU
66261129123	199	MK	66261135782	110	EU	66261136748	194	MK	66261138283	109	EU
66261129124	200	MK	66261135790	110	EU	66261136749	193	MK	66261138284	109	EU
66261129125	200	MK	66261135792	110	EU	66261136750	193	MK	66261138372	119	EU
66261129126	200	MK	66261135794	110	EU	66261136752	193	MK	66261138373	119	EU
66261129485	198	MK	66261135795	110	EU	66261136753	193	MK	66261138387	118	EU
66261129486	198	EU	66261135796	110	EU	66261136757	193	MK	66261138388	118	EU
66261129487	198	MK	66261135797	110	EU	66261136758	193	MK	66261138390	118	EU
66261129488	198	MK	66261135799	110	EU	66261136760	194	MK	66261138391	118	EU
66261129489	198	MK	66261135801	110	EU	66261136761	194	MK	66261138545	54	EU

IT = stock Italia (consegna: 3 gg), EU = stock Europa (consegna: 7 gg), MK = prodotto da fabbricare

# INDICE ANALITICO

CODICE	PAG.	STOCK	CODICE	PAG.	STOCK	CODICE	PAG.	STOCK	CODICE	PAG.	STOCK
66261138811	200	EU	66261146394	230	EU	66261154344	105	EU	66623303783	68	IT
66261139842	119	EU	66261146396	230	EU	66261154871	105	EU	66623303912	93	IT
66261139933	118	EU	66261146496	230	EU	66261176540	193	EU	66623303916	68	IT
66261139934	118	EU	66261146497	230	EU	66261176616	192	MK	66623303920	68	IT
66261139936	107	EU	66261146498	230	EU	66261176656	193	EU	66623303921	93	IT
66261139944	107	EU	66261146499	230	EU	66261176657	193	EU	66623304856	130	IT
66261139945	107	EU	66261146500	230	EU	66261176690	78	EU	66623311000	75	EU
66261139947	107	EU	66261146532	230	EU	66261176703	193	EU	66623316306	67	IT
66261139948	107	EU	66261146533	231	EU	66261176734	78	EU	66623316384	192	MK
66261139960	107	EU	66261146534	231	EU	66261176761	193	EU	66623317108	80	IT
66261139962	107	EU	66261146535	231	EU	66261177415	66	EU	66623317110	80	IT
66261139964	107	EU	66261146536	231	EU	66261177416	66	EU	66623317114	80	IT
66261139966	107	EU	66261146537	231	EU	66261177417	66	EU	66623317117	80	IT
66261139967	107	MK	66261146539	231	EU	66261177765	101	EU	66623317119	80	IT
66261139974	107	EU	66261146540	231	EU	66261178710	119	IT	66623317121	80	IT
66261139976	107	EU	66261146549	231	EU	66261178728	145	IT	66623317122	80	IT
66261139978	107	EU	66261146550	231	EU	66261180082	121	EU	66623317123	80	IT
66261139984	106	EU	66261146552	231	EU	66261180889	90	EU	66623317124	80	IT
66261139986	106	EU	66261154243	105	EU	66261180890	90	EU	66623317125	80	IT
66261139987	106	EU	66261154300	105	EU	66261180891	90	EU	66623317127	80	IT
66261141253	169	EU	66261154301	105	EU	66261180892	90	EU	66623317893	145	IT
66261141254	169	EU	66261154302	105	EU	66261180893	90	IT	66623317894	145	IT
66261141255	169	EU	66261154305	105	EU	66261180894	90	EU	66623317896	145	IT
66261141256	169	EU	66261154306	105	EU	66261180904	90	EU	66623317897	145	IT
66261141257	169	EU	66261154307	105	EU	66261180965	192	EU	66623317898	145	IT
66261141260	169	EU	66261154308	105	EU	66261180966	192	EU	66623317899	145	IT
66261141261	169	EU	66261154312	105	EU	66261180967	192	EU	66623317900	145	IT
66261141262	169	EU	66261154313	105	EU	66261180974	192	EU	66623317901	145	IT
66261141263	169	EU	66261154314	105	EU	66261191445	132	EU	66623317902	145	IT
66261141264	169	EU	66261154315	105	EU	66261192992	191	EU	66623317913	145	IT
66261141265	169	EU	66261154316	105	EU	66261193703	107	EU	66623317914	145	IT
66261141266	169	EU	66261154318	105	EU	66261194351	169	EU	66623317917	145	IT
66261141267	169	EU	66261154320	105	EU	66261194353	167	EU	66623317922	145	IT
66261141269	169	EU	66261154323	105	EU	66261199696	132	EU	66623317924	145	IT
66261141270	169	EU	66261154325	105	EU	66623303110	167	IT	66623317925	145	IT
66261144347	169	EU	66261154338	105	EU	66623303270	167	EU	66623317931	145	IT
66261144348	169	EU	66261154339	105	EU	66623303271	167	EU	66623317934	145	IT
66261144349	169	EU	66261154340	105	EU	66623303272	168	IT	66623317935	145	IT
66261144350	169	EU	66261154341	105	EU	66623303275	168	EU	66623317937	145	IT
66261144369	167	EU	66261154343	105	EU	66623303276	168	EU	66623317963	145	IT

IT = stock Italia (consegna: 3 gg), EU = stock Europa (consegna: 7 gg), MK = prodotto da fabbricare

CODICE	PAG.	STOCK	CODICE	PAG.	STOCK	CODICE	PAG.	STOCK	CODICE	PAG.	STOCK
66623317964	157	EU	66623334969	72	MK	66623378373	97	EU	66623385760	56	EU
66623317979	157	EU	66623338436	83	EU	66623378382	97	EU	66623385761	56	EU
66623317980	157	EU	66623338445	83	EU	66623378971	72	EU	66623385764	56	EU
66623317982	157	EU	66623338446	83	EU	66623378972	72	EU	66623385768	56	EU
66623317983	157	EU	66623338448	83	EU	66623378973	72	EU	66623385770	56	EU
66623317984	157	EU	66623338449	83	EU	66623378974	72	EU	66623385773	56	EU
66623317985	157	EU	66623338450	83	IT	66623378975	72	EU	66623385775	56	EU
66623317986	157	EU	66623338451	83	IT	66623378976	72	EU	66623385776	56	EU
66623319429	67	IT	66623338452	83	EU	66623378977	72	EU	66623385778	56	EU
66623327494	54	EU	66623372541	143	IT	66623378978	72	EU	66623385779	56	EU
66623327496	54	EU	66623372542	143	IT	66623378979	72	EU	66623385793	56	EU
66623327497	54	EU	66623372543	143	IT	66623378980	72	EU	66623386740	192	EU
66623327499	54	EU	66623372544	143	IT	66623378981	72	EU	66623392395	62	IT
66623327500	54	EU	66623372553	143	IT	66623378982	73	EU	66623392422	62	IT
66623327501	54	EU	66623372556	143	IT	66623378983	73	EU	66623392434	62	IT
66623327502	54	EU	66623372559	143	IT	66623378984	73	EU	66623392435	62	IT
66623327503	54	EU	66623376727	57	EU	66623378985	73	EU	66623392701	69	EU
66623327504	54	EU	66623376821	57	EU	66623378987	73	EU	66623392718	69	EU
66623327505	54	EU	66623376822	57	EU	66623378988	73	EU	66623393517	130	EU
66623327506	54	EU	66623377068	57	EU	66623378990	73	EU	66623397315	65	IT
66623327507	54	EU	66623377069	57	EU	66623378991	73	EU	66623397317	65	IT
66623327508	54	EU	66623378059	130	EU	66623379028	73	EU	66623397318	65	IT
66623327509	54	EU	66623378336	96	EU	66623379029	73	EU	66623397320	65	IT
66623327510	54	EU	66623378337	96	EU	66623381328	54	EU	66623399637	54	EU
66623327675	170	EU	66623378340	96	EU	66623385735	56	EU	69014119570	347	EU
66623329045	107	EU	66623378341	96	EU	66623385738	56	EU	69014119591	347	EU
66623330766	169	EU	66623378342	96	EU	66623385739	56	EU	69014119594	347	EU
66623330997	191	MK	66623378343	96	EU	66623385741	56	EU	69014119595	347	EU
66623331005	191	MK	66623378345	96	EU	66623385744	56	EU	69014119596	347	EU
66623331007	191	EU	66623378346	96	EU	66623385745	56	EU	69014119598	347	EU
66623331020	191	MK	66623378347	96	EU	66623385746	56	EU	69014119599	347	EU
66623331386	107	EU	66623378348	96	EU	66623385747	56	EU	69014119600	347	EU
66623331569	191	EU	66623378355	97	EU	66623385748	56	EU	69014148184	325	EU
66623331571	191	MK	66623378356	97	EU	66623385749	56	EU	69014148205	325	EU
66623333511	187	EU	66623378359	97	EU	66623385750	56	EU	69014151169	336	EU
66623333512	187	EU	66623378360	97	EU	66623385751	56	EU	69014151170	336	MK
66623333607	72	EU	66623378363	97	IT	66623385752	56	EU	69014151178	336	EU
66623333609	72	EU	66623378364	97	EU	66623385755	56	EU	69014151179	336	MK
66623334482	130	EU	66623378366	97	EU	66623385757	56	EU	69014151185	336	MK
66623334955	72	MK	66623378372	97	IT	66623385758	56	EU	69014151194	336	MK

IT = stock Italia (consegna: 3 gg), EU = stock Europa (consegna: 7 gg), MK = prodotto da fabbricare



## INDICE ANALITICO

CODICE	PAG.	STOCK	CODICE	PAG.	STOCK	CODICE	PAG.	STOCK	CODICE	PAG.	STOCK
69014151195	336	MK	69078664032	295	EU	69210436678	288	EU	69936623469	250	EU
69014151201	336	MK	69078664033	295	EU	69210468124	266	IT	69936623470	250	EU
69014151202	336	MK	69078664037	294	EU	69210468128	266	IT	69936623472	252	EU
69014151203	336	MK	69078664039	295	EU	69210468133	266	IT	69936623474	250	EU
69014151206	336	MK	69078675382	286	EU	69210468135	266	IT	69936623480	252	EU
69014151397	331	EU	69078675384	285	EU	69210468137	266	IT	69936623591	252	EU
69014151412	331	EU	69083141440	279	EU	69210468144	266	IT	69936623592	252	EU
69014151422	331	EU	69083189334	280	IT	69210468145	266	IT	69936623599	253	EU
69014151424	331	EU	69083189337	280	IT	69210468147	266	IT	69936623648	264	EU
69014151427	331	EU	69083189339	280	IT	69210468148	266	IT	69936623649	271	EU
69014151721	331	EU	69083189340	280	IT	69936621518	264	EU	69936623651	264	EU
69014151961	331	EU	69083189341	280	IT	69936621519	269	EU	69936623662	264	EU
69014151963	331	EU	69083189343	280	IT	69936621526	269	EU	69936623664	254	EU
69014154990	338	EU	69083189347	280	IT	69936621529	269	EU	69936623668	271	EU
69014154991	338	EU	69083189348	280	IT	69936621532	264	EU	69936623682	255	EU
69014154992	338	EU	69083189352	280	IT	69936621542	267	EU	69936623687	264	EU
69014154993	338	EU	69083189353	280	IT	69936621557	269	EU	69936623691	254	EU
69014154994	338	EU	69083189354	280	IT	69936621564	250	EU	69936623703	255	EU
69014154995	338	EU	69083189358	280	IT	69936621565	268	EU	69936623716	265	EU
69014154996	338	EU	69083189360	280	IT	69936621570	269	EU	69936623719	264	EU
69014154997	338	EU	69083189361	280	IT	69936621575	270	EU	69936623724	255	EU
69014154998	338	EU	69083189362	280	IT	69936621582	250	EU	69936623733	254	EU
69014154999	338	EU	69083189363	280	IT	69936621605	269	EU	69936623753	272	EU
69014155000	338	EU	69083189364	280	IT	69936622862	250	EU	69936623774	270	EU
69014155001	338	EU	69083189366	280	IT	69936623220	251	EU	69936623781	272	EU
69078663903	294	EU	69210431004	254	EU	69936623221	250	EU	69936623794	253	EU
69078663906	294	EU	69210431072	272	EU	69936623227	251	EU	69936623900	272	EU
69078663914	294	EU	69210431098	272	EU	69936623231	251	EU	69936623901	271	EU
69078663917	294	EU	69210431108	272	EU	69936623236	270	EU	69936623902	270	EU
69078663919	294	EU	69210431430	257	EU	69936623239	251	EU	69936623905	254	EU
69078663924	294	EU	69210431446	289	EU	69936623240	251	EU	69936623907	254	EU
69078663926	295	EU	69210431657	271	EU	69936623241	270	EU	69936623910	253	EU
69078663941	295	EU	69210431674	253	EU	69936623242	252	EU	69936623911	253	EU
69078664021	294	EU	69210431686	272	EU	69936623248	251	EU	69936623912	253	EU
69078664025	294	EU	69210431757	265	EU	69936623255	251	EU	69936623913	253	EU
69078664027	294	EU	69210432025	271	EU	69936623266	251	EU	69936623914	254	EU
69078664028	294	EU	69210432101	288	EU	69936623274	251	EU	69936623918	254	EU
69078664029	294	EU	69210432282	288	EU	69936623276	251	EU	69936624036	260	EU
69078664030	294	EU	69210432287	288	EU	69936623312	252	EU	69936624043	260	EU
69078664031	294	EU	69210435391	289	EU	69936623463	269	EU	69936624608	259	EU

IT = stock Italia (consegna: 3 gg), EU = stock Europa (consegna: 7 gg), MK = prodotto da fabbricare

CODICE	PAG.	STOCK	CODICE	PAG.	STOCK	CODICE	PAG.	STOCK	CODICE	PAG.	STOCK
69936624609	260	EU	69936639482	268	IT	69936639933	250	IT	69936640422	267	IT
69936624796	279	EU	69936639504	271	IT	69936639946	271	EU	69936640453	262	IT
69936625774	284	EU	69936639505	269	IT	69936639965	251	IT	69936640504	272	IT
69936625781	284	EU	69936639533	274	IT	69936639978	270	IT	69936640505	272	IT
69936626781	284	EU	69936639534	268	IT	69936639992	262	IT	69936640514	270	IT
69936627127	253	EU	69936639554	270	IT	69936640015	249	IT	69936640579	262	EU
69936631641	284	EU	69936639590	269	IT	69936640023	270	IT	69936640814	254	EU
69936638723	269	EU	69936639592	272	IT	69936640048	270	IT	69936640845	254	IT
69936639102	265	IT	69936639603	263	IT	69936640090	274	IT	69936640846	271	IT
69936639148	251	EU	69936639604	304	IT	69936640103	269	IT	69936640863	272	IT
69936639157	252	EU	69936639605	268	IT	69936640125	254	EU	69936640871	270	EU
69936639158	252	EU	69936639616	274	IT	69936640131	261	IT	69936640875	272	IT
69936639160	270	EU	69936639617	261	IT	69936640142	261	IT	69936640900	268	IT
69936639170	269	EU	69936639618	255	EU	69936640156	270	IT	69936640943	270	EU
69936639171	270	EU	69936639621	272	IT	69936640176	253	EU	69936640984	268	IT
69936639172	270	EU	69936639630	272	IT	69936640179	268	IT	69936641076	270	IT
69936639251	253	EU	69936639643	271	IT	69936640195	272	IT	69936641077	270	IT
69936639337	262	IT	69936639647	267	IT	69936640218	262	IT	69936641095	250	IT
69936639338	268	IT	69936639656	270	IT	69936640219	249	IT	69936641104	270	IT
69936639340	250	IT	69936639662	252	EU	69936640220	252	IT	69936641112	250	IT
69936639342	270	IT	69936639669	249	IT	69936640221	255	EU	69936641284	261	EU
69936639343	271	IT	69936639670	271	IT	69936640222	255	IT	69936641286	270	IT
69936639354	261	IT	69936639682	255	IT	69936640226	269	IT	69936641366	251	EU
69936639362	255	EU	69936639692	267	IT	69936640245	254	EU	69936641368	251	IT
69936639371	262	IT	69936639730	257	IT	69936640249	270	IT	69936641370	251	IT
69936639372	250	IT	69936639744	270	IT	69936640253	268	IT	69936641375	252	IT
69936639374	254	IT	69936639756	272	IT	69936640254	270	IT	69936641382	253	EU
69936639393	268	IT	69936639798	262	IT	69936640285	263	IT	69936641383	253	EU
69936639416	251	EU	69936639805	251	IT	69936640286	270	IT	69936641386	254	IT
69936639419	271	IT	69936639806	270	IT	69936640287	271	IT	69936641391	251	IT
69936639437	267	IT	69936639807	271	IT	69936640293	254	EU	69936641392	251	IT
69936639439	267	IT	69936639808	269	IT	69936640299	250	IT	69936641395	252	EU
69936639449	274	IT	69936639817	274	IT	69936640304	270	IT	69936641400	253	IT
69936639450	261	IT	69936639829	254	EU	69936640320	268	IT	69936641402	253	EU
69936639452	272	IT	69936639834	268	IT	69936640334	267	IT	69936641405	253	IT
69936639454	270	IT	69936639846	253	IT	69936640336	269	IT	69936641406	253	IT
69936639460	261	IT	69936639849	270	IT	69936640343	271	IT	69936641410	250	IT
69936639461	252	IT	69936639880	262	IT	69936640369	274	IT	69936641411	251	IT
69936639462	270	IT	69936639897	252	IT	69936640370	262	IT	69936641413	251	EU
69936639480	262	IT	69936639898	270	IT	69936640371	265	IT	69936641414	251	EU

IT = stock Italia (consegna: 3 gg), EU = stock Europa (consegna: 7 gg), MK = prodotto da fabbricare

# INDICE ANALITICO

CODICE	PAG.	STOCK	CODICE	PAG.	STOCK	CODICE	PAG.	STOCK	CODICE	PAG.	STOCK
69936641415	252	IT	69936674884	274	EU	69936675674	254	EU	69936675855	254	EU
69936641417	252	IT	69936674887	274	EU	69936675677	254	EU	69936675859	254	EU
69936641418	253	IT	69936674889	274	EU	69936675679	254	EU	69936675862	257	EU
69936641421	270	EU	69936674898	275	EU	69936675684	255	EU	69936675880	271	EU
69936641422	253	IT	69936674905	274	EU	69936675685	265	EU	69936675883	271	EU
69936641424	253	IT	69936674920	249	EU	69936675731	249	EU	69936675884	271	EU
69936641427	253	EU	69936675551	270	EU	69936675736	249	IT	69936675889	271	EU
69936641428	253	EU	69936675558	249	IT	69936675741	250	EU	69936675891	264	EU
69936641429	251	IT	69936675560	250	EU	69936675744	250	EU	69936675901	265	EU
69936641494	261	IT	69936675564	252	EU	69936675748	250	EU	69936675903	265	EU
69936641536	261	IT	69936675566	252	EU	69936675749	250	EU	69936675908	265	EU
69936642130	254	IT	69936675568	254	EU	69936675754	250	EU	69936675914	265	EU
69936644046	265	EU	69936675575	255	IT	69936675758	250	EU	69936675931	257	EU
69936644193	261	EU	69936675579	248	EU	69936675759	250	EU	69936675941	249	EU
69936658078	252	EU	69936675580	248	EU	69936675760	250	EU	69936675946	249	EU
69936666909	249	IT	69936675583	248	EU	69936675763	250	EU	69936675964	250	EU
69936666914	251	IT	69936675584	255	EU	69936675764	250	EU	69936675986	252	EU
69936666929	253	IT	69936675585	248	EU	69936675767	250	EU	69936675988	252	EU
69936666932	254	IT	69936675586	248	EU	69936675781	251	EU	69936675990	252	EU
69936666940	254	IT	69936675587	248	EU	69936675784	269	EU	69936676015	269	EU
69936666942	248	IT	69936675589	248	EU	69936675797	251	EU	69936676044	252	EU
69936666943	254	IT	69936675591	249	EU	69936675802	251	EU	69936676054	271	EU
69936666945	248	EU	69936675617	250	EU	69936675806	251	EU	69936676056	271	EU
69936667101	252	EU	69936675629	250	EU	69936675810	252	EU	69936676152	252	EU
69936667106	254	IT	69936675636	252	EU	69936675812	252	EU	69936676291	268	EU
69936667154	253	IT	69936675637	252	EU	69936675819	252	EU	69936676351	253	EU
69936667158	254	IT	69936675639	253	EU	69936675821	270	EU	69936676357	274	EU
69936667443	249	EU	69936675641	254	EU	69936675823	252	IT	69936676374	253	EU
69936668305	262	EU	69936675643	254	EU	69936675827	252	EU	69936676386	264	EU
69936668347	275	EU	69936675644	254	EU	69936675832	253	EU	69936676387	255	IT
69936668764	268	EU	69936675646	264	EU	69936675834	253	EU	69936676452	270	EU
69936672033	271	EU	69936675649	264	EU	69936675836	253	EU	69936676482	249	IT
69936674854	261	EU	69936675657	250	EU	69936675841	254	EU	69936676523	271	IT
69936674859	274	EU	69936675659	250	EU	69936675842	254	EU	69936676582	252	EU
69936674867	262	EU	69936675661	251	EU	69936675843	253	EU	69936676608	270	EU
69936674872	262	EU	69936675664	251	EU	69936675845	254	EU	69936676704	270	IT
69936674875	262	EU	69936675666	252	EU	69936675846	254	EU	69936676705	271	IT
69936674879	262	EU	69936675667	252	EU	69936675847	253	EU	69936676708	272	IT
69936674880	275	EU	69936675672	254	EU	69936675849	254	EU	69936676709	271	IT
69936674881	262	EU	69936675673	254	EU	69936675854	254	EU	69936676711	271	IT

IT = stock Italia (consegna: 3 gg), EU = stock Europa (consegna: 7 gg), MK = prodotto da fabbricare

CODICE PAG. STOCK			CODICE PAG. STOCK			CODICE PAG. STOCK			CODICE PAG. STOCK		
69936676712	271	IT	69936682266	279	IT	69936688869	265	IT	69957349014	173	EU
69936676713	272	IT	69936682268	265	IT	69936688870	265	IT	69957349394	173	EU
69936676715	272	IT	69936682296	279	IT	69936688872	265	IT	69957350269	133	EU
69936676716	272	IT	69936682310	265	IT	69936689193	265	IT	69957350272	133	EU
69936676717	272	IT	69936682429	260	EU	69936689195	265	IT	69957350739	83	EU
69936676719	272	IT	69936682494	279	IT	69936690246	254	IT	69957350743	83	IT
69936676720	257	IT	69936682502	259	IT	69936691397	284	EU	69957350787	177	EU
69936677017	263	IT	69936682576	260	EU	69936694018	265	EU	69957350790	177	EU
69936677029	252	EU	69936682634	264	IT	69957300004	106	EU	69957350792	177	EU
69936677179	269	EU	69936682640	279	IT	69957300006	106	EU	69957350793	177	EU
69936677181	270	EU	69936682695	265	IT	69957300007	106	EU	69957350794	177	EU
69936677184	271	EU	69936686169	260	EU	69957300009	106	EU	69957350795	177	EU
69936678981	250	IT	69936686170	260	IT	69957300013	106	EU	69957350796	177	EU
69936678982	252	IT	69936686175	260	EU	69957300015	106	MK	69957350797	177	EU
69936678983	262	IT	69936686176	260	EU	69957300019	106	EU	69957350798	177	EU
69936678987	264	IT	69936686177	260	IT	69957300298	102	EU	69957350799	177	EU
69936678989	265	IT	69936686194	259	EU	69957300300	102	EU	69957350800	177	EU
69936678996	267	IT	69936686199	259	EU	69957300743	176	EU	69957350801	177	EU
69936678998	268	IT	69936686215	259	EU	69957307345	116	EU	69957350802	177	EU
69936679001	269	IT	69936686249	279	EU	69957307350	116	EU	69957350804	177	EU
69936679005	270	IT	69936686253	279	EU	69957307353	116	EU	69957350805	177	EU
69936679010	271	IT	69936686264	279	EU	69957307354	116	EU	69957350806	177	EU
69936679011	271	IT	69936686693	276	EU	69957307355	116	EU	69957350807	177	EU
69936679012	272	IT	69936686734	260	IT	69957307356	116	EU	69957350809	177	EU
69936679013	275	IT	69936686736	260	IT	69957307359	116	MK	69957350812	177	EU
69936679795	271	IT	69936686743	257	IT	69957307360	116	MK	69957350813	177	EU
69936679799	272	IT	69936686760	257	IT	69957308462	169	EU	69957350815	177	EU
69936679800	272	IT	69936686768	259	EU	69957309184	57	EU	69957350882	177	EU
69936679817	271	IT	69936688295	279	IT	69957311590	121	EU	69957350883	177	EU
69936679819	272	IT	69936688296	279	IT	69957326274	81	EU	69957350884	177	EU
69936680686	264	IT	69936688303	257	IT	69957326275	81	EU	69957350888	177	EU
69936680954	271	IT	69936688426	279	IT	69957326276	81	EU	69957350898	177	EU
69936680955	271	IT	69936688485	279	IT	69957326277	81	EU	69957350903	177	EU
69936681734	255	EU	69936688495	260	IT	69957326278	81	EU	69957350905	177	EU
69936681747	274	EU	69936688530	279	IT	69957326279	81	EU	69957350906	177	EU
69936681793	267	EU	69936688614	279	IT	69957336455	121	EU	69957350907	177	EU
69936681823	255	EU	69936688858	256	IT	69957341008	114	EU	69957355675	181	EU
69936682222	279	IT	69936688863	257	IT	69957349006	173	EU	69957355677	181	EU
69936682251	279	IT	69936688864	257	IT	69957349007	173	EU	69957355681	181	EU
69936682253	265	IT	69936688866	257	IT	69957349010	173	EU	69957360048	55	IT

IT = stock Italia (consegna: 3 gg), EU = stock Europa (consegna: 7 gg), MK = prodotto da fabbricare

## INDICE ANALITICO

CODICE	PAG.	STOCK	CODICE	PAG.	STOCK	CODICE	PAG.	STOCK	CODICE	PAG.	STOCK
69957360053	55	IT	69957383151	82	IT	69957394610	127	EU	70184613202	367	EU
69957360057	55	EU	69957383158	82	IT	69957396131	170	EU	70184613203	367	EU
69957360119	78	EU	69957383162	82	EU	69957397880	127	EU	70184613206	367	EU
69957360170	78	EU	69957383238	228	MK	69957399971	59	IT	70184613207	367	EU
69957360172	187	EU	69957383277	228	MK	69957399974	65	EU	70184613208	367	EU
69957360176	187	EU	69957383279	228	MK	69957399975	65	EU	70184613209	367	EU
69957360184	78	EU	69957383299	231	EU	69957399976	65	EU	70184613210	367	EU
69957360306	87	EU	69957383303	233	EU	69957399977	65	EU	70184613211	367	EU
69957360307	87	EU	69957383321	228	MK	69957399978	65	EU	70184613212	367	EU
69957360313	87	EU	69957383325	233	EU	69957399979	65	EU	70184613213	367	EU
69957360506	159	EU	69957385707	170	EU	69957399980	65	EU	70184613214	367	EU
69957360895	108	EU	69957389332	88	EU	69957399983	65	EU	70184613215	367	EU
69957360901	108	EU	69957389455	87	IT	70184601079	365	EU	70184613216	367	EU
69957360903	108	EU	69957389465	87	IT	70184601112	369	EU	70184613217	367	EU
69957360911	109	EU	69957390693	86	EU	70184601791	368	IT	70184613218	367	EU
69957360914	109	EU	69957390694	86	EU	70184601792	368	IT	70184613219	367	EU
69957360916	109	EU	69957390695	86	EU	70184601793	368	IT	70184613220	367	EU
69957360917	109	EU	69957390696	86	EU	70184601794	368	IT	70184613222	367	EU
69957364731	176	EU	69957390698	86	EU	70184601795	368	IT	70184613224	367	EU
69957364732	176	EU	69957390699	86	EU	70184601796	368	IT	70184613225	367	EU
69957364733	176	EU	69957390700	86	EU	70184601797	368	IT	70184613252	367	EU
69957364735	176	EU	69957390701	86	EU	70184601798	368	IT	70184621973	363	IT
69957364736	176	EU	69957390702	86	EU	70184601799	368	IT	70184623184	366	EU
69957366029	115	EU	69957390703	86	EU	70184601800	368	IT	70184623186	366	IT
69957376668	78	IT	69957390704	86	EU	70184601872	368	IT	70184625093	364	IT
69957376670	78	IT	69957390705	86	EU	70184601873	368	IT	70184625096	364	EU
69957376671	78	IT	69957390933	77	IT	70184601874	368	IT	70184625097	364	IT
69957376672	78	IT	69957390940	77	IT	70184601875	368	IT	70184625098	364	EU
69957380686	170	EU	69957391121	142	IT	70184602018	361	IT	70184625100	364	EU
69957382764	78	IT	69957391123	142	IT	70184602019	361	EU	70184625427	363	IT
69957382825	57	IT	69957391133	142	IT	70184602020	361	EU	70184625428	363	EU
69957382826	57	EU	69957391248	77	IT	70184602021	361	IT	70184625429	363	EU
69957382827	57	EU	69957391249	77	EU	70184602022	361	EU	70184625561	364	IT
69957382828	57	EU	69957391263	77	IT	70184602023	361	EU	70184625940	364	EU
69957382829	57	EU	69957391268	77	IT	70184602091	361	EU	70184625942	364	IT
69957382830	57	EU	69957391269	77	IT	70184602093	361	IT	70184625946	364	IT
69957382841	74	EU	69957391272	77	IT	70184602094	361	EU	70184628997	359	EU
69957382844	74	EU	69957391303	79	EU	70184602095	361	IT	70184628999	359	EU
69957382846	74	EU	69957394589	83	IT	70184602096	361	IT	70184630416	359	EU
69957383148	231	EU	69957394590	83	EU	70184613201	367	EU	70184631020	359	EU

IT = stock Italia (consegna: 3 gg), EU = stock Europa (consegna: 7 gg), MK = prodotto da fabbricare

CODICE	PAG.	STOCK	CODICE	PAG.	STOCK	CODICE	PAG.	STOCK	CODICE	PAG.	STOCK
70184644759	363	IT	77696042075	149	IT	77696088153	80	IT	78072723634	61	EU
70184644760	363	EU	77696046252	160	EU	77696088154	80	IT	78072723635	61	EU
70184645760	369	IT	77696067125	70	EU	77696088155	80	IT	78072723638	61	EU
70184645761	369	IT	77696069784	156	EU	77696088156	80	IT	78072723639	61	EU
70184645762	369	IT	77696069787	156	EU	77696088388	80	IT	78072723642	61	EU
70184645763	369	IT	77696069788	156	EU	77696089374	195	EU	78072723647	62	EU
70184645764	369	EU	77696076935	74	EU	77696091115	214	EU	78072723648	62	EU
70184645765	369	IT	77696076941	74	EU	77696091766	171	EU	78072723649	62	EU
70184646255	369	EU	77696081101	156	EU	77696093995	163	EU	78072723650	62	EU
70184647338	369	IT	77696081102	156	EU	77696094014	163	EU	78072723652	61	EU
70184647339	369	EU	77696081103	156	EU	77696094091	163	EU	78072723653	61	EU
70184647340	369	EU	77696081104	156	EU	77696094093	163	EU	78072723654	61	EU
70184647341	369	IT	77696081105	156	EU	77696094095	163	EU	78072723655	61	EU
70184694234	362	IT	77696081106	156	EU	77696094099	163	EU	78072723656	61	EU
70184694236	362	IT	77696081107	156	EU	77696094100	163	EU	78072723657	61	EU
70184694237	364	IT	77696081108	156	EU	77696094102	163	EU	78072723658	61	EU
70184694239	364	IT	77696081109	156	EU	77696094104	163	EU	78072723659	61	EU
70184694240	362	IT	77696081110	156	EU	77696094105	163	EU	78072723743	62	EU
70184694242	362	IT	77696081111	156	EU	77696098472	163	EU	78072723745	62	EU
70184694264	363	IT	77696081112	156	EU	78072703556	81	IT	78072723746	62	EU
70184694328	369	EU	77696081113	156	EU	78072703557	81	IT	78072723810	61	EU
70184694357	369	IT	77696081114	156	EU	78072703558	81	IT	78072723811	61	EU
70184694419	369	EU	77696081341	193	MK	78072703559	81	IT	78072723812	61	EU
70184694459	366	EU	77696085879	80	IT	78072707299	171	EU	78072723813	61	EU
70184694460	366	EU	77696086608	107	EU	78072716281	71	EU	78072728756	63	EU
70184694461	366	EU	77696086972	193	MK	78072718984	55	EU	78072728776	63	EU
70184694462	366	EU	77696087387	194	MK	78072718985	55	EU	78072728778	63	EU
70184694463	366	EU	77696087388	194	MK	78072718986	55	EU	78072728784	63	EU
70184694464	366	EU	77696087534	134	EU	78072718987	55	EU	78072728786	63	EU
70184694988	365	EU	77696087535	134	EU	78072718988	55	EU	78072728787	63	EU
70184694989	365	IT	77696087536	134	EU	78072718989	55	EU	78072728795	63	EU
70184694990	365	EU	77696087537	134	EU	78072718990	55	EU	78072728797	63	EU
70184694995	365	IT	77696088028	80	IT	78072718991	55	EU	78072728798	63	EU
70184694996	365	IT	77696088145	80	IT	78072718992	55	EU	78072728800	63	EU
77696000291	59	IT	77696088146	80	IT	78072718993	55	EU	78072728801	63	EU
77696000294	59	IT	77696088147	80	IT	78072718994	55	EU	78072728802	63	EU
77696007699	107	EU	77696088149	80	IT	78072718995	55	EU	78072728805	63	EU
77696009598	149	IT	77696088150	80	IT	78072723630	61	EU	78072728806	63	EU
77696042071	149	IT	77696088151	80	IT	78072723632	61	EU	78072728807	63	EU
77696042073	149	IT	77696088152	80	IT	78072723633	61	EU	78072728808	63	EU

IT = stock Italia (consegna: 3 gg), EU = stock Europa (consegna: 7 gg), MK = prodotto da fabbricare

## INDICE ANALITICO

CODICE	PAG.	STOCK	CODICE	PAG.	STOCK	CODICE	PAG.	STOCK	CODICE	PAG.	STOCK
78072742090	63	IT	78072757007	231	EU	07660707918	195	EU	07958725658	326	EU
78072742091	63	IT	78072757016	231	EU	07660708056	232	EU	07958725661	326	EU
78072742093	63	IT	78072757019	231	EU	07660717568	195	EU	07958725663	326	EU
78072742095	63	MK	78072757066	231	EU	07660717573	195	EU	07958725737	327	EU
78072742096	63	MK	00310301580	368	IT	07660717631	195	EU	07958725738	327	EU
78072744125	65	IT	00310305776	368	IT	07660717817	99	IT	07958725739	327	MK
78072744129	65	IT	00310305777	368	IT	07660719292	67	EU	07958725744	327	MK
78072749618	208	EU	00310305778	368	IT	07660719293	67	EU	07958725778	327	EU
78072749622	208	EU	00310305780	368	IT	07660719294	67	EU	07958725779	327	MK
78072753479	230	EU	00310305792	368	IT	07660719295	67	EU	07958725780	325	EU
78072753481	230	EU	00310305793	368	IT	07660719296	67	EU	07958725781	325	EU
78072753486	231	EU	00310305794	368	IT	07660719297	67	EU	07958725782	327	EU
78072753590	218	EU	00310316728	368	IT	07660719298	67	EU	07958725783	327	MK
78072753605	218	EU	00310316729	368	IT	07660719299	67	EU	07958725784	325	EU
78072753616	218	EU	00310316730	368	IT	07660719360	83	IT	07958725785	326	EU
78072753620	218	EU	00310337484	370	IT	07660739107	75	EU	07958725786	326	EU
78072753626	218	EU	00310337485	370	IT	07660739108	75	EU	07958728828	317	EU
78072753634	218	EU	00310337488	370	IT	07660739109	75	EU	07958732466	321	EU
78072753635	218	EU	00310366428	370	IT	07660739112	75	EU	07958732469	317	EU
78072756634	230	EU	00310366429	370	IT	07660739614	37	IT	07958732470	317	EU
78072756677	230	EU	07660705179	113	EU	07660739615	37	IT	07958732471	317	EU
78072756678	230	EU	07660705182	195	EU	07660739762	195	EU	07958732704	321	EU
78072756707	230	EU	07660705183	195	EU	07660739841	228	MK	07958732706	317	EU
78072756708	230	EU	07660705184	195	EU	07660739844	228	MK	07958732711	321	EU
78072756709	230	EU	07660705185	195	EU	07660739845	233	EU	07958732712	317	EU
78072756722	231	EU	07660705196	195	EU	07660739848	229	MK	07958732713	317	EU
78072756783	231	EU	07660705208	126	EU	07660739870	229	EU	07958732716	317	EU
78072756792	231	EU	07660705226	127	EU	07660740439	195	EU	07958732717	321	IT
78072756793	231	EU	07660705227	127	EU	07660740441	195	EU	07958732719	317	EU
78072756839	231	EU	07660707022	131	EU	07660769526	160	IT	07958732722	334	EU
78072756840	231	EU	07660707023	131	EU	07660769567	160	IT	07958732724	321	EU
78072756845	231	EU	07660707032	99	EU	07958706684	328	EU	07958732725	321	EU
78072756850	231	EU	07660707383	83	EU	07958706686	328	EU	07958732726	321	EU
78072756853	231	EU	07660707384	99	EU	07958714307	328	EU	07958732727	317	EU
78072756859	230	EU	07660707431	121	IT	07958714565	325	MK	07958732728	334	EU
78072756912	230	EU	07660707804	230	EU	07958716216	328	EU	07958732729	334	EU
78072756915	230	EU	07660707808	230	EU	07958716444	328	EU	07958732730	333	EU
78072756935	230	EU	07660707829	231	EU	07958717431	325	EU	07958732731	333	EU
78072756936	231	EU	07660707832	228	EU	07958718179	328	EU	07958732732	333	EU
78072756954	231	EU	07660707846	233	EU	07958719191	325	EU	07958732802	333	EU

IT = stock Italia (consegna: 3 gg), EU = stock Europa (consegna: 7 gg), MK = prodotto da fabbricare

## NOTE

CODICE	PAG.	STOCK	CODICE	PAG.	STOCK	CODICE	PAG.	STOCK	CODICE	PAG.	STOCK
07958732803	333	EU	07958732871	323	EU	07958732955	335	EU	07958788921	333	MK
07958732804	333	EU	07958732873	330	EU	07958732956	334	EU	07958788923	333	MK
07958732808	333	EU	07958732874	320	EU	07958732957	334	EU	07958788924	333	IT
07958732810	333	EU	07958732876	320	EU	07958732958	335	EU	07958788925	333	MK
07958732812	333	EU	07958732877	320	EU	07958732959	335	EU	07958788927	333	MK
07958732813	323	EU	07958732879	321	EU	07958732960	335	EU	07958788928	333	MK
07958732814	319	EU	07958732880	323	EU	07958732961	334	EU	07958788929	333	MK
07958732815	333	EU	07958732881	321	EU	07958732962	335	EU	07958788930	333	MK
07958732816	323	EU	07958732882	321	EU	07958732963	335	EU	07958788932	333	IT
07958732818	323	EU	07958732884	330	EU	07958732965	330	EU	07958788933	333	MK
07958732821	323	EU	07958732885	323	EU	07958732966	331	EU	07958795053	323	IT
07958732824	333	EU	07958732886	321	EU	07958732968	331	EU	07958795653	323	IT
07958732826	319	EU	07958732890	323	EU	07958732969	331	EU	08834163987	98	EU
07958732832	319	EU	07958732919	319	EU	07958732970	331	EU	08834164065	98	EU
07958732837	319	EU	07958732920	319	EU	07958732971	334	EU			
07958732838	333	EU	07958732922	321	EU	07958732973	331	MK			
07958732840	333	EU	07958732925	321	EU	07958732974	317	EU			
07958732844	320	EU	07958732926	329	EU	07958732976	317	EU			
07958732847	323	EU	07958732929	330	EU	07958732981	334	EU			
07958732848	323	EU	07958732932	321	EU	07958732984	317	EU			
07958732849	320	EU	07958732933	321	EU	07958732986	329	EU			
07958732850	329	EU	07958732934	321	EU	07958732988	329	EU			
07958732851	320	EU	07958732935	321	EU	07958732990	329	EU			
07958732852	330	EU	07958732936	321	EU	07958732991	331	EU			
07958732853	323	EU	07958732937	334	EU	07958732992	329	EU			
07958732854	320	MK	07958732938	335	EU	07958732994	317	EU			
07958732855	330	EU	07958732939	334	EU	07958732996	318	EU			
07958732856	320	EU	07958732940	335	EU	07958732997	331	EU			
07958732857	323	EU	07958732941	335	EU	07958732999	331	EU			
07958732858	330	EU	07958732943	335	EU	07958733000	330	EU			
07958732859	323	EU	07958732944	335	EU	07958733002	322	EU			
07958732862	323	EU	07958732945	334	EU	07958733005	322	MK			
07958732863	330	EU	07958732946	335	EU	07958733007	322	EU			
07958732864	330	EU	07958732947	335	EU	07958733011	322	EU			
07958732865	323	EU	07958732948	334	EU	07958733013	318	EU			
07958732866	330	EU	07958732949	335	EU	07958733015	318	EU			
07958732867	323	EU	07958732950	334	EU	07958733017	318	EU			
07958732868	330	EU	07958732951	335	EU	07958733019	319	EU			
07958732869	323	EU	07958732953	335	EU	07958788919	333	MK			
07958732870	330	EU	07958732954	335	EU	07958788920	333	MK			



**NOTE**



Lined writing area consisting of 30 horizontal grey lines spaced evenly down the page.

**SAINT-GOBAIN ABRASIVES NV/SA**  
INDUSTRIELAAN 129  
1070 ANDERLECHT  
BRUSSELS  
BELGIUM  
TEL: +32 2 267 21 00  
FAX: +32 2 267 84 24

**SAINT-GOBAIN ABRASIVES, S.R.O.**  
POČERNICKÁ 272/96, MALEŠICE  
108 00 PRAHA 10  
CZECH REPUBLIC  
TEL: +420 255 719 326  
FAX: +420 255 719 321

**SAINT-GOBAIN ABRASIVES A/S**  
ROBERT JACOBSENS VEJ 62A  
2300 KØBENHAVN S  
DENMARK  
TEL: +45 4675 5244

**PO BOX 643706**  
FORTUNE TOWER OFFICE 2106  
JLT BLOCK C  
(NEXT TO METRO STATION)  
JUMEIRA LAKE TOWER, DUBAI  
UNITED ARAB EMIRATES  
TEL: +971 4 431 5154  
FAX: +971 4 431 5434

**SAINT-GOBAIN ABRASIFS**  
RUE DE L'AMBASSADEUR - B.P.8  
78 702 CONFLANS CEDEX  
FRANCE  
TEL: +33 (0)1 34 90 40 00  
FAX: +33 (0)1 39 19 89 56

**SAINT-GOBAIN ABRASIVES GMBH**  
BIRKENSTRASSE 45-49  
D-50389 WESSELING  
GERMANY  
TEL: +49 (0) 2236 703-1  
+49 (0) 2236 8996-0  
+49 (0) 2236 8911-0  
FAX: +49 (0) 2236 703-367  
+49 (0) 2236 8996-10  
+49 (0) 2236 8911-30  
FÜR DEN FACHHANDEL ÖSTERREICH  
TEL: +43 (00) 662 430 076

**SAINT-GOBAIN ABRASIVES KFT.**  
1225 BUDAPEST  
BÁNYALÉG U. 60/B.  
HUNGARY  
TEL: +36 1 371 22 50  
FAX: +36 1 371 22 55

**SAINT-GOBAIN ABRASIVI S.P.A**  
VIA PER CESANO BOSCONI 4  
I-20094 CORSICO MILANO  
ITALY  
TEL: +39 02 44 851

**SAINT-GOBAIN ABRASIVES S.A.**  
190 RUE J.F. KENNEDY  
L-4930 BASCHARAGE  
GRAND DUCHE DE LUXEMBOURG  
TEL: +352 50 401 1  
FAX: +352 50 16 33  
NO. VERT (FRANCE) 0800 906 903

**SAINT-GOBAIN ABRASIFS, S.A.**  
2 ALLÉE DES FIGUIERS  
AIN SEBAË - CASABLANCA  
MOROCCO  
TEL: +212 5 22 66 57 31  
FAX: +212 5 22 35 09 65

**SAINT-GOBAIN ABRASIVES BV**  
GROENLOSEWEG 28  
7151 HW EIBERGEN  
P.O. BOX 10  
7150 AA EIBERGEN  
THE NETHERLANDS  
TEL: +31 545 466466  
FAX: +31 545 474605

**SAINT-GOBAIN ABRASIVES AS**  
POSTBOKS 11, ALNABRU, 0614 OSLO  
BROBEKKVEIEN 84  
0582 OSLO  
NORWAY  
TEL: +47 63 87 06 00  
FAX: +47 63 87 06 01

**SAINT-GOBAIN HPM POLSKA SP. Z O.O.**  
UL. NORTON 1  
62-600 KOŁO  
POLAND  
TEL: +48 63 26 17 100  
FAX: +48 63 27 20 401

**SAINT-GOBAIN ABRASIVOS, L. DA**  
ZONA INDUSTRIAL DA MAIA  
I-SECTOR VIII, NO. 122  
APARTADO 6050  
4476 - 908 MAIA  
PORTUGAL  
TEL: +351 229 437 940  
FAX: +351 229 437 949

**SAINT-GOBAIN GLASS,  
BUSINESS UNIT ABRASIVI  
PUNCT DE LUCRU:**  
LOC.VETIS, JUD. SATU MARE  
447355, STR. CAREIULUI 11,  
PARC INDUSTRIAL RENOVATIO  
ROMANIA  
TEL: +40 261 839 709  
FAX: +40 261 839 710

**SG HPM RUS**  
58, F. ENGELS STR.  
STROENIE 2  
105082 MOSCOW  
RUSSIA  
TEL: +74 955 408 355  
FAX: +74 959 373 224

**SAINT-GOBAIN ABRASIVES (PTY) LTD**  
2 MONTEER ROAD  
ISANDO 1600  
P.O. BOX 67  
SOUTH AFRICA  
TEL: +27 11 961 2000  
FAX: +27 11 961 2184/5

**SAINT-GOBAIN ABRASIVOS, S.A.**  
CTRA. DE GUIPÚZCOA, KM. 7,5  
E-31195 BERRIOPLANO (NAVARRA)  
SPAIN  
TEL: +34 948 306 000  
FAX: +34 948 306 042

**SAINT-GOBAIN ABRASIVES AB**  
BOX 495  
SE-191 24 SOLLENTUNA  
SWEDEN  
TEL: +46 8 580 881 00  
FAX: +46 8 580 881 01

**SAINT-GOBAIN INOVATIF MALZEMELER VE**  
AŞINDIRICI SAN. TIC. A.Ş.  
GOLD PLAZA, ALTAY ÇEŞME MAHALLESİ,  
ÖZ SOKAK, NO:19/16  
34843 MALTEPE-ISTANBUL ,  
TURKEY  
TEL: 0090-216-217 12 50  
FAX: 0090-216-442 40 74

**SAINT-GOBAIN ABRASIVES**  
UNICORN HOUSE  
UNIT 1, AMISON CLOSE  
REDHILL BUSINESS PARK  
STAFFORD  
ST16 1WB  
UNITED KINGDOM  
TEL: +44 1785 279553  
FAX: +44 1785 213487



NortonAbrasiViItalia



nortonabrasiviitalia



Norton-Abrasives



NortonAbrasiVES EMEA

  
**SAINT-GOBAIN**

Saint-Gobain Abrasivi S.p.A.  
Via Per Cesano Boscone, 4  
I-20094 CORSICO (MILANO)  
ITALIA  
Tel: +39 02 44 851

[www.nortonabrasives.com/it-it](http://www.nortonabrasives.com/it-it)



Per ulteriori informazioni  
circa i prodotti NORTON,  
visita il nostro sito web

Norton is a registered trademark of Saint-Gobain Abrasives.  
Form # 3810

  
Sustainable European Abrasive Manufacturers